

# EGO™

## POWER<sup>+</sup> HEDGE TRIMMER

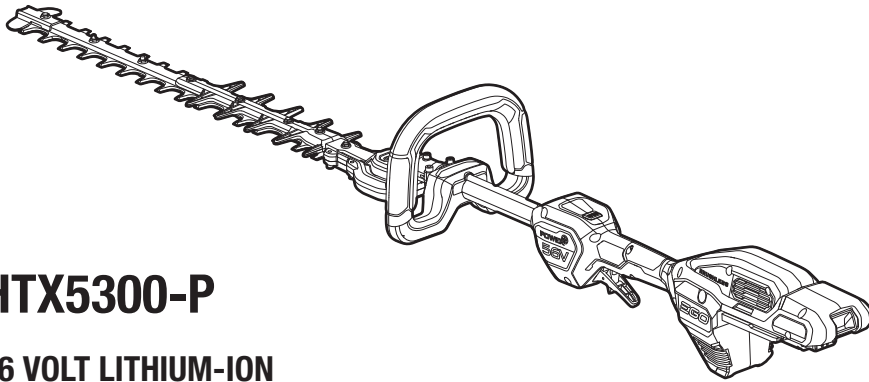

### HTX5300-P

### 56 VOLT LITHIUM-ION CORDLESS HEDGE TRIMMER

EN	56 Volt lithium-ion cordless hedge trimmer	5	SL	56-Voltni litij-ionski brezžični obrezovalnik žive meje	132
DE	56 Volt lithium-ionen kabellose heckenscherer	12	LT	Akumuliatorinės gyvatvorių žirkklės su 56 voltų ličio jonų akumuliatoriumi	139
FR	Taille-haie sans fil lithium-ion 56 v	20	LV	56 Voltu litija-jonu bezvadu dzīvzogu apgriešanas mašīna	146
ES	Cortasetos inalámbrico de 56 voltios con acumulador de ion de litio	28	GR	Ασύρματο θάμνοκοπτικό λιθίου - ιοντων 56 volt	154
PT	Corta-sebes sem fios com bateria de ião de lítio de 56 volts	36	TR	56 Volt lityum-iyon kablosuz çit düzeltici	162
IT	Tagliasiepi a batteria li-ion da 56 volt	43	ET	56-Voldise litiumioonakuga juhtmeta hekilõikur	169
NL	56 Volt lithium-ion accuheggenschaar	51	UK	56-Вольтный литий-ионный аккумуляторный триммер для живоплота	176
DK	Ledningsfri hækkeklipper med 56 volt litium-ion batteri	58	BG	56 Волта литиево-йонна безкабелна ножица за жив плет	184
SE	56 Volts litiumjonbatteri och sladdlös häcktrimmer	65	HR	Škare za živicu s litij-ionskom baterijom 56 v	192
FI	56 Voltin litium-ion-akkukäyttöinen pensasleikkuri	72	KA	56 ვოლტებიანი ლითონ-იონის აკუმულატორიანი უსადენო ბუჩქის საკრეჭი	199
NO	56 Volts litium-ion batteridrevet hekksaks	79	SR	Bežični trimer za živicu sa litijum-jonskom baterijom od 56 volti	209
RU	Беспроводной кусторез с литий-ионным аккумулятором 56 в	86	BS	Akumulatorske makaze za živicu s litij-ionskom baterijom od 56 V	216
PL	Bezprzewodowe nożyce do żywopłotu z baterią litowo-jonową 56 woltów	94	HE	גוזם גדרות אלחוטי עם סוללת ליתיום-יון 56 וולט	239
CZ	56Voltové lithium-iontové akumulátorové plotové nůžky	102	AR	جزارة سياج لاسلكية ببطارية ليثيوم-أيون 56 فولت	232
SK	56 Voltové litium-iónové akumulátorové nožnice na živý plot	109			
HU	56 Voltos vezeték nélküli litium-ion sövénynyíró	116			
RO	Trimmer fără fir de tuns gard viu cu acumulator de litiu ion de 56 volți	124			

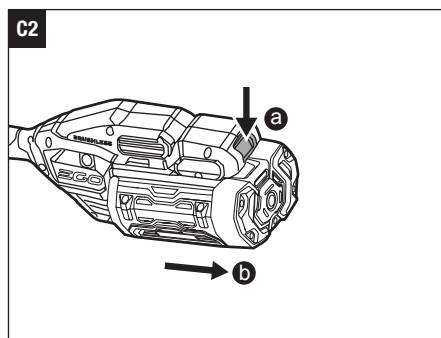
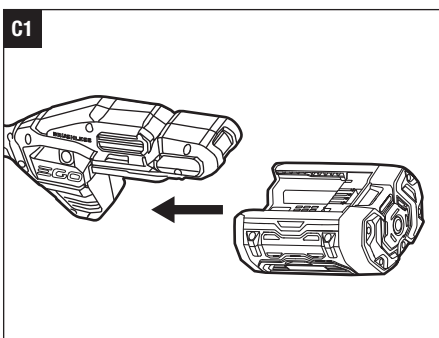
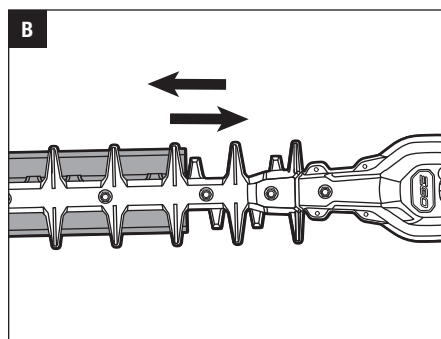
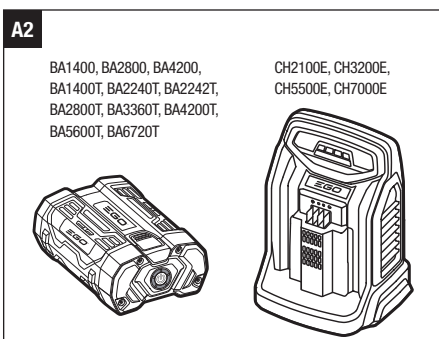
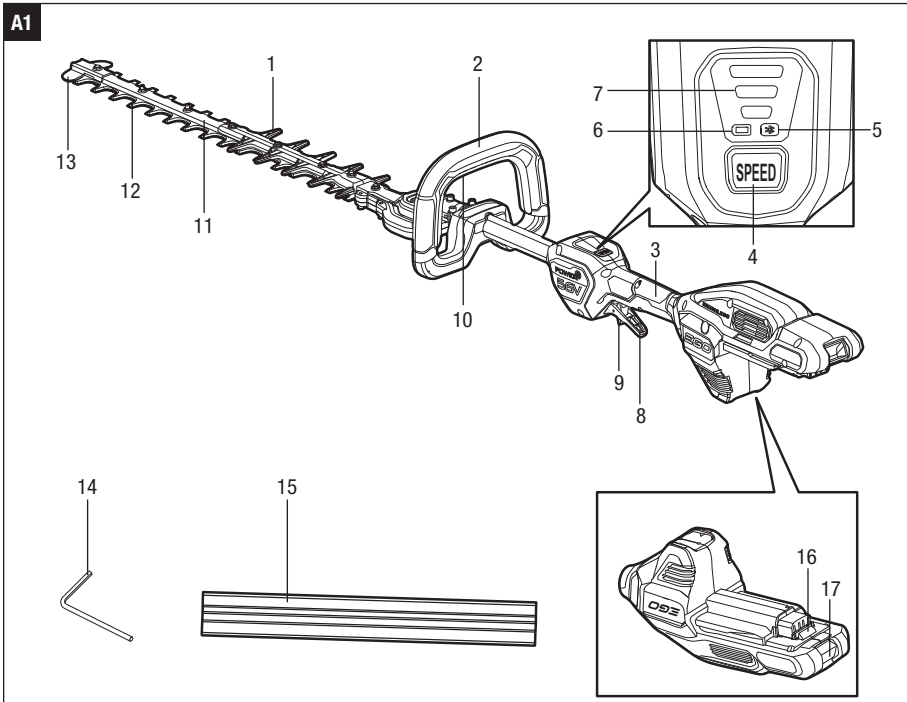

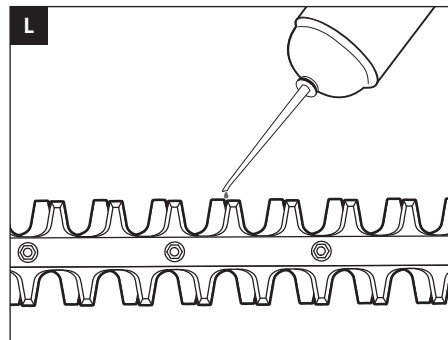
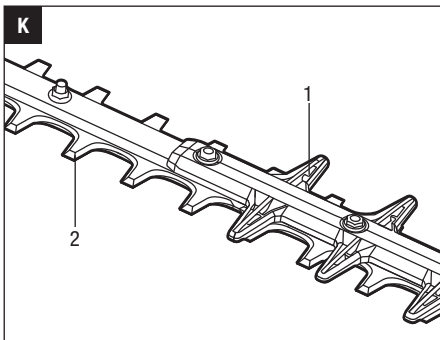
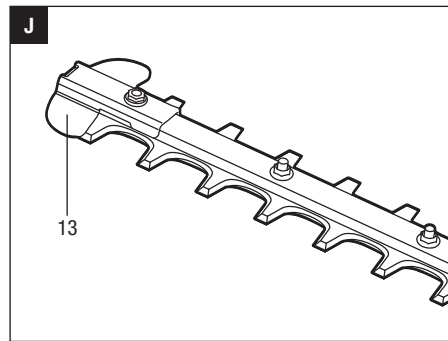
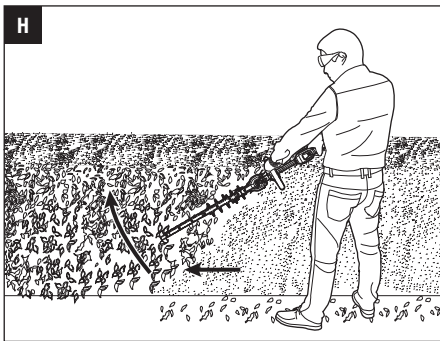
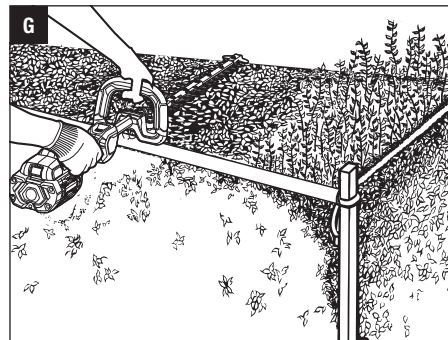
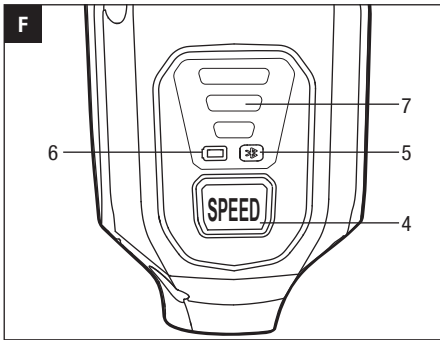
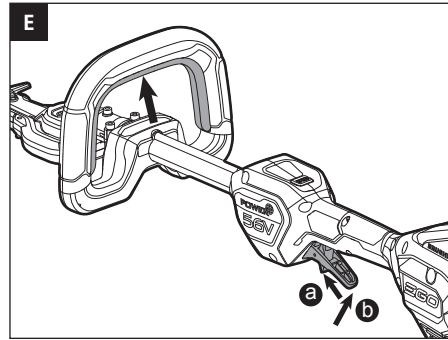
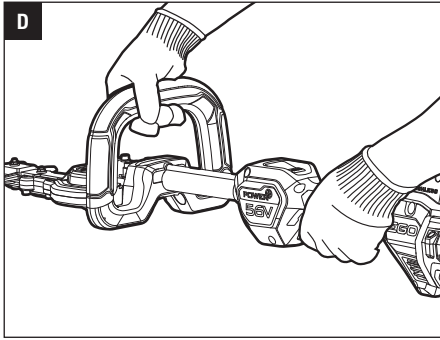

M

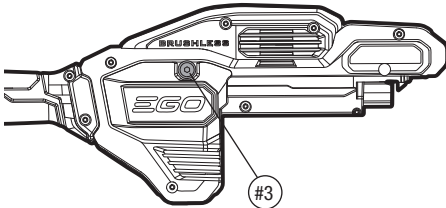
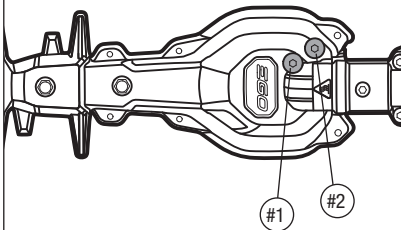

## READ ALL INSTRUCTIONS!

EN



### READ OPERATOR'S MANUAL

**⚠ WARNING:** To ensure safety and reliability, all repairs and replacements should be performed by a qualified service technician.

**⚠ WARNING:** Read all safety warnings, instructions, illustrations and specifications provided with this machine. Failure to follow all instructions listed below may result in electric shock, fire and/or serious injury.

**SAVE ALL WARNINGS AND INSTRUCTIONS FOR FUTURE REFERENCE.**

## SAFETY SYMBOLS

**⚠ WARNING:** The operation of any machines can result in foreign objects being thrown into your eyes, which can result in severe eye damage. Before beginning machine operation, always wear safety goggles or safety glasses with side shields and a full face shield when needed. We recommend a Wide Vision Safety Mask for use over eyeglasses or standard safety glasses with side shields.



Safety Alert



To reduce the risk of injury, user must read the operator's manual.



This product is in accordance with applicable EC Directives.



This product is in accordance with applicable UK Legislation.



Waste electrical products should not be disposed of with household waste. Take to an authorized recycler.



Wear Eye Protection



Danger - Keep Hands Away from Blades.



Guaranteed sound power level. Noise emission to the environment according to the European Community's Directive.



Bluetooth®



Direct Current

IPX5

Ingress Protection Degree

V

Voltage

n0

Maximum Speed

mm

Millimeter

.../min

Revolutions or reciprocation per minute

kg

Kilogram

°C

Degrees Celsius

**NOTE:** The Bluetooth® word mark and logos are registered trademarks owned by Bluetooth SIG, inc. and any use of such marks by EGO is under license.

## EN SPECIFICATIONS

Rated Voltage	56 V	
Maximum Speed	Low: 1600 / min Medium: 1800 / min High: 2000 / min	
Cutting Length	530 mm	
Cutting Capacity	28 mm	
Recommended Operating Temperature	0°C– 40°C	
Recommended Storage Temperature	-20°C – 70°C	
Recommended Charging Temperature	5°C– 40°C	
Weight (Without battery pack, blade sheath)	4.2 kg	
Measured sound power level $L_{WA}$	101 dB(A) K=1.1 dB(A)	
Sound pressure level at operator's position $L_{pA}$	81 dB(A) K=1.1 dB(A)	
Guaranteed sound power level $L_{WA}$ (according to 2000/14/EC)	102 dB(A)	
Vibration $a_h$	Front Handle	4.4 m/s <sup>2</sup> K=1.5 m/s <sup>2</sup>
	Rear Handle	3.5 m/s <sup>2</sup> K=1.5 m/s <sup>2</sup>

- The declared vibration total value has been measured in accordance with a standard test method and may be used for comparing one machine with another;
- The declared vibration total value may also be used in a preliminary assessment of exposure.

**NOTICE:** The vibration emission during actual use of the machine can differ from the declared value in which the machine is used; In order to protect the operator, user should wear gloves and ear protectors in the actual conditions of use.

## PACKAGE (FIG.A1)

### DESCRIPTION

#### KNOW YOUR HEDGE TRIMMER (Fig. A1)

1. Blade Guard
2. Front Handle
3. Rear Handle
4. Speed Mode Button
5. Bluetooth® Indicator
6. Battery-status Indicator
7. Speed Indicator
8. Rear Trigger
9. Lock-off Lever
10. Front Trigger
11. Blade Support
12. Blade
13. Tip Protector
14. Hex Key
15. Blade Sheath
16. Latch
17. Battery-release Button

**⚠ WARNING:** This product has been shipped completely assembled. The blade guard shall never be removed during use. Once damaged, replace it immediately by a qualified service technician.

**⚠ WARNING:** The safe use of this product requires an understanding of the information on the product and in this operator's manual, as well as knowledge of the project you are attempting. Before use of this product, familiarize yourself with all operating features and safety rules.

### OPERATION

**⚠ WARNING:** Do not allow familiarity with this product to make you careless. Remember that a careless fraction of a second is sufficient to inflict serious injury.

**⚠ WARNING:** Always wear eye protection with side shields, along with hearing protection. Failure to do so could result in objects being thrown into your eyes and other possible serious injuries.

**⚠ WARNING:** To prevent accidental starting that could cause serious personal injury, always remove the battery pack from the product when assembling parts, making adjustments, cleaning, or when not in use.

**⚠ WARNING:** Do not use any attachments or accessories not recommended by EGO™. The use of attachments or accessories not recommended can result in serious personal injury.

Before each use, inspect the entire product for damaged, missing, or loose parts, such as screws, nuts, bolts, caps, etc. Tighten securely all fasteners and caps and do not operate this product until all missing or damaged parts are replaced.

### APPLICATION

You may use this product for trimming hedges, shrubs, and bushes with a branch diameter of less than 28 mm.

**NOTE:** The machine is to be used only for its prescribed purpose. Any other use is deemed a misuse.

### BLADE SHEATH (FIG. B)

Remove/install the blade sheath from/to the cutting device.

### INSTALLING/REMOVING THE BATTERY PACK

**Use only with battery packs and chargers listed in Fig.A2.**

**Charge before first use.**

#### To Install (Fig. C1)

Align the battery ribs with the mounting slots in the machine's battery port and slide the battery pack until it snaps into position.

#### To Remove (Fig. C2)

Depress the battery-release button and pull the battery pack out.

**⚠ WARNING:** Always be aware for the location of your feet, children, or pets when pressing the battery-release button. Serious injury could result if the battery pack falls. NEVER remove the battery pack at a high location.

### HOLDING THE HEDGE TRIMMER (Fig. D)

The unit has both front and rear handles. With the blade directed away from you, hold the unit by both handles. One hand on the rear handle and one hand on the top side of the front handle.

**⚠ WARNING:** Always keep both hands on the hedge trimmer handles. Never hold shrubs with one hand and

operate the hedge trimmer with the other. Failure to heed this warning may result in serious injury.

### STARTING/STOPPING THE HEDGE TRIMMER

Before operating, remove the blade sheath and hold the trimmer with both hands, one hand on the rear handle and the other on the front handle. Then check for balanced footing, upright standing and a proper cutting distance. Make sure that the cutting blade is not touching the ground or any other objects.

#### To Start (Fig. E)

1. Install the battery pack.
2. Squeeze and hold the front trigger with one hand.
3. Move the lock-off lever forward and then press the rear trigger to start the machine with the other hand.

**NOTICE:** The hedge trimmer can be started only if the front and the rear triggers are depressed at the same time. Both triggers have to be depressed for continuous operation of the hedge trimmer.

#### To Stop

Move the machine away from the cutting area and release either of the triggers to stop it.

**⚠ WARNING:** Always remove the battery pack from the machine during work breaks and after finishing work.

### CHANGING SPEED MODE (FIG. F)

This machine features three speed modes. The speed mode will change with every press of the speed mode button.









The speed indicator will display the active speed status: one light for low speed, two lights for medium speed, three lights for high speed. The low speed mode provides better control of the machine and longer operating time per charge.

**NOTICE:** The speed mode can be set before the machine is turned on OR during operation.

When the machine is re-started after a break, the speed mode will return to the previous speed.

### BATTERY-STATUS INDICATOR AND SPEED INDICATOR (FIG. F)

The battery-status indicator shows the charge level and the working status of the battery pack, and the speed indicator shows the working status of the machine as shown in the chart below. The battery-status indicator and the speed indicator will illuminate when the machine is started OR the speed mode button is pressed.

	Indicator Lights		Meaning
<b>Battery-status indicator</b>	Solid green		Battery charge level of 20% to 100%
	Flashing green		Battery charge level of 10% to 20%
	Solid red		Battery charge level of less than 10%
	Flashing red		The battery pack is nearly depleted and needs to be charged immediately.
	Solid orange		The battery pack is overheated. Cool the battery pack until the temperature drops below 67°C. See “ <b>Battery High-temperature Protection</b> ” below
	Flashing red/ green alternately		The battery pack electronics error. Replace the battery pack or contact EGO customer service center. See “ <b>Battery Electronics Error Protection</b> ” below.
<b>Speed indicator (the illustrates show the high speed)</b>	Solid green		The machine is working properly.
	Solid orange		The machine is overheated. Cool the machine until the temperature drops below 80°C. See “ <b>Machine High-temperature Protection</b> ” below.
	Flashing orange		The machine is overloaded. See “ <b>Machine Overload Protection</b> ” below.

### Battery High-temperature Protection

If the battery temperature exceeds 70°C during operation, the temperature-protection circuit will immediately shut off the machine to protect the battery pack from overheating damage. The battery-status indicator will glow solid orange. Release either of the triggers and wait until the overheated battery cools down and the indicator turns green, then restart the machine.

### Battery Electronics Error Protection

When the battery pack electronics error occurs, the battery-status indicator will flash red/green alternately and the machine will shut off in 3 seconds. Replace the battery pack or contact EGO customer service center.

### Machine Overload Protection

This machine features a built-in overload circuit protection. When the machine is overloaded, the motor will stop and the speed indicator will flash orange. Remove the battery pack from the machine, then reattach the battery pack and restart the machine. Decrease the load on the machine, avoid cutting too much at a time or oversize cutting thickness or cutting on the heavy/woody shrubs.

### Machine High-temperature Protection

If the machine temperature exceeds 90°C during operation, the temperature-protection circuit will immediately shut off the machine to prevent overheating damage. The speed indicator will glow solid orange.



Release the trigger and wait until the overheated machine cools down and the speed indicator turns green, then restart the machine.

### BLUETOOTH® WIRELESS TECHNOLOGY

Products with built-in Bluetooth® wireless technology can connect to EGO Connect services via your mobile device or EGO Bluetooth® Gateway device. For information or our full range of connected products and services, including connection instructions, please scan QR Code below or visit [www.egopowerplus.eu/connect](http://www.egopowerplus.eu/connect).

The Bluetooth® symbol  will light up when machine is connected.



### USING THE HEDGE TRIMMER

**⚠ DANGER:** If the blade jams on any electrical cord or line, **DO NOT TOUCH THE BLADES! IT CAN BECOME ELECTRICALLY LIVE AND VERY DANGEROUS.** Continue to hold the hedge trimmer by the insulated rear handle or lay it down and away from you in a safe manner. Disconnect the electrical service to the damaged line or cord before attempting to free the blades from the line or cord. Failure to heed this warning will result in serious personal injury or possible death.

**⚠ WARNING:** If any parts are missing, damaged or broken, do not operate your trimmer until they have been replaced. Failure to do so could result in possibly serious personal injury.

**⚠ WARNING:** To prevent serious personal injury, always use both the front handle and the rear handle to hold the hedge trimmer during operation.

**⚠ WARNING:** To prevent serious personal injury, keep hands away from blades. Do not attempt to remove cut material or hold material to be cut when the blades are moving. Make sure that the blades have completely stopped and the battery pack is removed before clearing jammed material from blades. Do not grasp the exposed cutting blades or cutting edges when picking up or holding the unit.

**⚠ WARNING:** Clear the area to be cut before each use. Remove all objects, such as cords, lights, wire, or string which can become entangled in the cutting blade and create a risk of serious personal injury.

- Before starting the hedge trimmer, maintain proper footing and balance and do not overreach. Do not operate the trimmer in a tree, on a ladder, from a rooftop, or any unstable support. Wear safety goggles, non-skid footwear and rubber gloves. Hold the unit with both hands, with the cutting blade directed away from you.
- Do not trim too much at a time. This can cause the blades to bind and slow down, reducing the cutting efficiency.
- Do not force the hedge trimmer through heavy shrubbery. This can cause the blades to bind and slow down. If the blades slow down, reduce the pace of your work.
- When trimming new growth, use a wide sweeping action, so that the stems are fed directly into the cutting blade. Older growth will have thicker stems and will be trimmed most easily by using a back-and-forth motion.
- Always cut stems or twigs that are less than 28 mm thick. Use a non-powered hand saw or pruning saw to trim large stems.

### Top Cutting (Fig. G)

Use a wide sweeping motion. A slight downward tilt of the cutting blades in the direction of motion gives the best cutting results. For a better cutting effect, you may use the string to guide the hedge level.

### Side Cutting (Fig. H)

When trimming the sides of the hedge, begin at the bottom and cut upwards. Trim the side of a hedge so that it will be slightly narrower at the top. This shape will expose more of the hedge to sunlight, resulting in a more uniform growth.

### Tip Protector (Fig. J)

The tip protector is used to protect the outer end of the blade.

### Blade Guard (Fig. K)

The outer part of the blades is shaped as blade guards.

**⚠ WARNING:** Always check that the blade guard is not damaged or distorted. Replace it if it is bent or damaged.

## EN MAINTENANCE

**⚠ WARNING:** When servicing, only use identical replacement parts. Use of any other parts may create a hazard or cause product damage. To ensure safety and reliability, all repairs should be performed by a qualified service technician.

**⚠ WARNING:** To avoid serious personal injury, always remove the battery pack from the product when cleaning or performing any maintenance.

### CLEANING

- Use a soft brush to remove debris from all air intakes and cutting blade.
- To remove pitch and other sticky residue, spray the blades with resin solvent. Run the motor briefly so that the solvent is evenly distributed, then wipe the surface with a dry cloth.

**⚠ WARNING:** Never use water for cleaning your trimmer. Avoid using solvents when cleaning plastic parts. Most plastics are susceptible to damage from various types of commercial solvents. Use clean cloth to remove dirt, dust, oil, grease, etc.

### SHARPENING THE BLADES

When cutting performance and behavior begin to deteriorate, re-sharpen the blades. It is recommended to have the blades re-sharpened by a qualified service technician.

**NOTICE:** Do not operate your hedge trimmer with dull or damaged blades. This may cause overload and will give unsatisfactory cutting results.

### LUBRICATING THE BLADES (Fig. L)

For best operation and longer blade life, lubricate the hedge trimmer blades with light-weight machine oil before and after each use.

Remove the battery pack and lay the trimmer onto a flat surface. Apply the oil along the edge of the top blade.

**NOTICE:** For extended using period, it is advisable to take a break, remove the battery and oil the blades.

**⚠ WARNING:** Do not oil while the hedge trimmer is running.

### TRANSMISSION GEARS LUBRICATION (Fig. M)

For best operation and longer lifetime, lubricate the transmission gears in the cutting head and power head assemblies with a special grease (5-6 ml in #1, #2 and #3 oil hole each time) after every 50 hours operation.

The grease should meet the following requirements:

- NLGI Grade Penetration: NLGI-2;
- Thickener Type: Polyurea;
- Recommended Operating Temperature Range: -40°C to 180°C;
- Other than above, the grease should also be shear stable with exceptional pressure characteristics and excellent anti-wear property, and perfect oxidation stability.

Remove the battery pack and the sealing bolts (Fig. M). Lubricating the gear cases through the oil-hole.

**NOTICE:** Don't fully fill the gear case with grease.

### TRANSPORTING AND STORING

- Always place the blade sheath on the blade before storing or transporting the hedge trimmer. Use caution to avoid the sharp teeth of the blade.
- Clean the hedge trimmer thoroughly before storing.
- Store the hedge trimmer indoors, in a dry place that is inaccessible to children.
- Keep away from corrosive agents such as garden chemicals and deicing salts.

**⚠ WARNING:** Blades are sharp. When handling the blade assembly, wear non-slip, heavy-duty protective gloves. Do not place your hand or fingers between blades or in any position where they could get pinched or cut. NEVER touch blades or service the unit with battery pack installed.

### PROTECTING THE ENVIRONMENT



Do not dispose of electrical appliances as unsorted municipal waste, use separate collection facilities.

Contact your local government for information regarding the collection systems available.

If electrical appliances are disposed of in landfills or dumps, hazardous substances can leak into the groundwater and get into the food chain, damaging your health and well-being.

## TROUBLESHOOTING

EN

PROBLEM	CAUSE	SOLUTION
Hedge trimmer doesn't work.	<ul style="list-style-type: none"> <li>■ The battery pack is not attached to the hedge trimmer.</li> <li>■ No electrical contact between the hedge trimmer and battery pack.</li> <li>■ The battery pack charge is depleted.</li> <li>■ The battery pack is too hot. See the chapter "<b>Battery High-temperature Protection</b>".</li> <li>■ The hedge trimmer is too hot. See the chapter "<b>Machine High-temperature Protection</b>".</li> <li>■ The front and rear triggers are not depressed simultaneously.</li> <li>■ The blade is jammed.</li> <li>■ The battery pack has electronics error. See the chapter "<b>Battery Electronics Error Protection</b>".</li> </ul>	<ul style="list-style-type: none"> <li>■ Attach the battery pack to the hedge trimmer.</li> <li>■ Remove the battery pack, check contacts and reinstall the battery pack</li> <li>■ Charge the battery pack.</li> <li>■ Remove the battery pack and cool the battery pack until the temperature drops below 67°C.</li> <li>■ Remove the battery pack and cool the hedge trimmer until the temperature drops below 80°C.</li> <li>■ Press and hold the front trigger first, move the lock-off lever forward, and then press the rear trigger.</li> <li>■ Remove the battery pack from the machine, remove the obstruction carefully, then reinsert the battery pack and restart the machine.</li> <li>■ Replace the battery pack or contact EGO customer service center.</li> </ul>
Excessive vibration or noise.	<ul style="list-style-type: none"> <li>■ Dry or corroded blades.</li> <li>■ Blade or blade support is bent.</li> <li>■ Bent or damaged teeth.</li> <li>■ Loose blade bolts.</li> </ul>	<ul style="list-style-type: none"> <li>■ Lubricate the blades, following the instructions in the "<b>LUBRICATING THE BLADES</b>" section in this manual.</li> <li>■ Replace with a new blade or support. Contact EGO service center for blade or support replacement.</li> <li>■ Replace with a new blade. Contact EGO service center for blade replacement.</li> <li>■ Tighten the blade bolts. Use an adjustable wrench and the included hex key to tighten the blade bolts clockwise.</li> </ul>

## WARRANTY

### EGO WARRANTY POLICY

Please visit the website [egopowerplus.com](http://egopowerplus.com) for full terms and conditions of the EGO Warranty policy.

## LESEN SIE ALLE ANWEISUNGEN!

DE



### LESEN SIE DIE BETRIEBSANLEITUNG

**⚠️ WARNUNG:** Um die Sicherheit und Zuverlässigkeit zu gewährleisten, sollten alle Reparaturen und der Austausch von Teilen nur von qualifizierten Servicetechnikern durchgeführt werden.

**⚠️ WARNUNG:** Beachten Sie alle Sicherheitshinweise, Anweisungen, Abbildungen und technischen Daten, die diesem Gerät beiliegen. Die Nichtbeachtung der unten aufgeführten Anweisungen kann zu Stromschlägen, Bränden und/oder schweren Verletzungen führen.

**BEWAHREN SIE ALLE WARNHINWEISE UND BEDIENUNGSANWEISUNGEN FÜR NACHSCHLAGEZWECKE AUF.**

## WARNSYMBOL

**⚠️ WARNUNG:** Beim Betrieb von Geräten besteht die Gefahr, dass Fremdkörper in Ihre Augen geschleudert werden und Sie dadurch schwerwiegende Augenschäden davontragen. Tragen Sie immer eine Schutzbrille, wenn möglich mit Seitenschutz, oder, falls nötig, einen vollen Gesichtsschutz, bevor Sie das Gerät in Betrieb setzen. Wir empfehlen Ihnen, einen Gesichtsschutz über Ihrer eigenen Brille oder eine herkömmliche Schutzbrille mit Seitenschutz zu tragen.



Warnhinweis



Um das Verletzungsrisiko zu verringern, muss der Benutzer die Bedienungsanleitung lesen.



Dieses Produkt entspricht den geltenden EG-Richtlinien.



Dieses Produkt entspricht der geltenden britischen Gesetzgebung.



Elektrische Altgeräte dürfen nicht im Hausmüll entsorgt werden. Bringen Sie das Gerät zu einem Wertstoffhof bzw. zu einer amtlichen Sammelstelle.



Augenschutz tragen



Gefahr - Hände von den Messern fernhalten.



Garantierter Schalleistungspegel. Geräuschemission an die Umgebung gemäß Richtlinie der Europäischen Gemeinschaft



Bluetooth®



Gleichstrom

IPX5 Schutzklasse

V Spannung

n0 Maximale Geschwindigkeit

mm Millimeter

.../min Umdrehungen oder Pendelhubbewegungen pro Minute

kg Kilogramm

°C Grad Celsius

**HINWEIS:** Das Bluetooth® Zeichen und dessen Logos sind eingetragene Marken von Bluetooth SIG, Inc. und deren Verwendung durch EGO ist lizenziert.

## TECHNISCHE DATEN

Nennspannung	56 V	
Maximale Geschwindigkeit	Niedrig: 1600/min Medium: 1800/min Hoch: 2000/min	
Schnittlänge	530 mm	
Schnittleistung	28 mm	
Empfohlene Betriebstemperatur	0°C bis 40°C	
Empfohlene Lagertemperatur	-20°C bis 70°C	
Empfohlene Ladetemperatur	5°C bis 40°C	
Gewicht (ohne Akku, Messerschutzhülle)	4,2 kg	
Gemessener Schalleistungspegel $L_{WA}$	101 dB(A) K=1,1 dB(A)	
Schalldruckpegel am Ohr des Bedieners $L_{PA}$	81 dB(A) K=1,1 dB(A)	
Garantierter Schalleistungspegel $L_{WA}$ (nach 2000/14/EG)	102 dB(A)	
Vibration $a_h$	Vorderer Griff	4,4 m/s <sup>2</sup> K=1,5 m/s <sup>2</sup>
	Hinterer Griff	3,5 m/s <sup>2</sup> K=1,5 m/s <sup>2</sup>

- Der angegebene Vibrationsgesamtwert wurde nach einem Standard-Prüfverfahren gemessen und kann zum Vergleich mit einem anderen Gerät herangezogen werden.
- Der angegebene Vibrationsgesamtwert kann auch zur vorläufigen Risikobewertung herangezogen werden.

**HINWEIS:** Die beim Einsatz des Geräts auftretenden Vibrationen können von dem angegebenen Wert abweichen. Zum Schutz des Bedieners sollten beim eigentlichen Geräteeinsatz Handschuhe und ein Gehörschutz getragen werden.

## LIEFERUMFANG (ABB. A1)

## BESCHREIBUNG

## AUFBAU (Abb. A1)

- Messerschutz
- Vorderer Griff
- Hinterer Griff
- Geschwindigkeits-Wählschalter
- Bluetooth® Anzeige
- Ladeanzeige
- Drehzahlanzeige
- Hinterer Auslöser
- Verriegelungshebel
- Vorderer Auslöser
- Messerrücken
- Messer
- Schutzhülle
- Sechskantschlüssel
- Messerhülle
- Riegel
- Akku-Freigabeknopf

**⚠️ WARNUNG:** Dieses Produkt wird komplett montiert geliefert. Beim Gebrauch darf der Messerschutz nicht entfernt werden. Wenn er beschädigt ist, muss er von einem geschulten Servicetechniker sofort ausgetauscht werden.

**⚠️ WARNUNG:** Nicht nur die Informationen an diesem Produkt und in der Bedienungsanleitung müssen bekannt sein, damit ein sicherer Geräteeinsatz gewährleistet ist. Entscheidend ist auch, welche Arbeiten damit genau ausgeführt werden sollen. Machen Sie sich vor der Nutzung dieses Geräts mit allen Funktionsmerkmalen und mit den Sicherheitsregeln vertraut.

## BETRIEB

**⚠️ WARNUNG:** Auch wenn Sie sich mit dem Gerät auskennen, sollten Sie sich nicht zu einer gewissen Nachlässigkeit verleiten lassen. Denken Sie daran, dass ein kurzer Moment der Unachtsamkeit zu ernsthaften Verletzungen führen kann.

**⚠️ WARNUNG:** Tragen Sie immer einen Augenschutz mit Seitenschutz und einen Gehörschutz. Andernfalls besteht die Gefahr, dass Gegenstände in Ihre Augen geschleudert werden oder andere schwere Verletzungen verursacht werden.

**⚠️ WARNUNG:** Um einen unbeabsichtigten Geräteanlauf bei der Montage von Teilen, bei Einstellarbeiten, beim Reinigen oder bei Nichtgebrauch zu verhindern, muss der Akku vom Produkt abgenommen werden. Andernfalls besteht schwere Verletzungsgefahr.

**⚠️ WARNUNG:** Verwenden Sie keine Aufsätze oder Zubehörteile, die nicht von EGO™ empfohlen werden. Der Gebrauch von nicht empfohlenen Anbauwerkzeugen oder Zubehör kann zu schweren Verletzungen führen.

Inspizieren Sie das gesamte Produkt vor jeder Benutzung auf beschädigte, fehlende oder lockere Teile, wie z. B. Schrauben, Muttern, Stifte, Kappen usw. Ziehen Sie alle Befestigungsteile und Abdeckungen an und bedienen Sie das Produkt nicht, bis alle beschädigten oder fehlenden Teile ersetzt worden sind.

### VERWENDUNGSZWECK

Dieses Gerät eignet sich für das Schneiden von Hecken, Sträuchern und Büschen mit einem Zweigdurchmesser unter 28 mm.

**HINWEIS:** Die Maschine darf nur für die vorgeschriebenen Zwecke verwendet werden. Jede andere Verwendung gilt als Fehlbrauch.

### MESSERSCHUTZHÜLLE (ABB. B)

Entfernen/befestigen Sie die Messerschutzhülle vom/am Schneidegerät.

### EINSETZEN/ABNEHMEN DES AKKUS

**Nur mit Akkus und Ladegeräten verwenden, die in Abb. A2 aufgeführt sind:**

**Laden Sie den Akku vor dem ersten Gebrauch auf.**

### Einsetzen (Abb. C1)

Lassen Sie die Gehäuserippen des Akkus mit den Aufnahmen des Akkuanschlusses fluchten und schieben Sie den Akku bis zum Einrasten hinein.

### Abnehmen (Abb. C2)

Drücken Sie den Akku-Freigabeknopf und ziehen Sie den Akku heraus.

**⚠️ WARNUNG:** Vor dem Betätigen des Akku-Freigabeknopfs auf die Position der Füße bzw. den Aufenthaltsort von Kindern oder Haustieren achten. Das Fallenlassen des Akkusatzes kann zu ernsthaften Verletzungen führen. Den Akku NIE in der Höhe abnehmen.

### HALTEN DER HECKENSCHERE (Abb. D)

Das Gerät verfügt über sowohl über einen vorderen als auch einen hinteren Griff. Mit der Klinge von Ihnen weg zeigend halten Sie beide Griffe des Gerätes fest. Eine Hand am hinteren Griff und eine Hand an der Oberseite des vorderen Griffs.

**⚠️ WARNUNG:** Die Heckenschere immer mit beiden Händen an den Griffen festhalten. Auf keinen Fall einen Busch mit einer Hand festhalten und mit der anderen Hand die Heckenschere betätigen. Andernfalls kann es zu schweren Verletzungen kommen.

### STARTEN/STOPPEN DER HECKENSCHERE

Vor Arbeitsbeginn die Schutzhülle abnehmen und die Heckenschere mit beiden Händen festhalten, und zwar mit einer Hand am hinteren und mit der anderen Hand am vorderen Griff. Anschließend auf einen festen, aufrechten Stand im Gleichgewicht und einen angemessenen Sicherheitsabstand beim Schneiden achten. Die Messer dürfen weder den Boden noch andere Gegenstände berühren.

### Starten (Abb. E)

1. Setzen Sie den Akku ein.
2. Halten Sie den vorderen Auslöser mit einer Hand gedrückt.
3. Bewegen Sie den Verriegelungshebel nach vorne und drücken Sie dann den hinteren Abzug, um die Maschine mit der anderen Hand zu starten.

**HINWEIS:** Die Heckenschere kann nur gestartet werden, wenn der vordere und der hintere Auslöser gleichzeitig gedrückt werden. Für den Dauerbetrieb der Heckenschere müssen Sie beide Auslöser gedrückt halten.

### Stoppen

Entfernen Sie das Gerät aus dem Schnittbereich und lassen Sie einen der beiden Auslöser los.

**⚠️ WARNUNG:** Nehmen Sie bei Arbeitspausen und nach Abschluss der Arbeiten stets den Akku vom Gerät ab.

### GESCHWINDIGKEITSSTUFE ÄNDERN (ABB. F)

Dieses Gerät verfügt über drei Geschwindigkeitsstufen. Die Geschwindigkeitsstufe ändert sich mit jedem Drücken des Geschwindigkeits-Wählschalters.

Die Geschwindigkeitsanzeige zeigt die jeweils aktive Geschwindigkeitsstufe an: eine LED steht für die niedrige Geschwindigkeit, zwei LEDs für die mittlere und drei LEDs für die hohe Geschwindigkeit. Die niedrige









Geschwindigkeitsstufe ermöglicht eine bessere Kontrolle über das Gerät und die Betriebsdauer pro Aufladung verlängert sich.

**HINWEIS:** Die Geschwindigkeitsstufe kann vor dem Einschalten des Geräts oder während des Betriebs eingestellt werden.

Wenn das Gerät nach einer Pause wieder gestartet wird, ist die zuletzt eingestellte Geschwindigkeitsstufe aktiv.

#### LADEANZEIGE UND DREHZAHLANZEIGE (ABB. F)

Die Ladeanzeige zeigt den Lade- und Betriebszustand des Akkus an. Die Drehzahlanzeige meldet den Betriebsstatus des Geräts gemäß folgender Tabelle. Beim Starten des Geräts ODER beim Betätigen des Wählschalters für die Geschwindigkeitsstufe leuchten die Ladeanzeige sowie die Drehzahlanzeige auf.

Kontrollleuchten		Bedeutung
<b>Ladeanzeige</b>	Grünes Dauerlicht 	Ladestand zwischen 20 und 100 %
	Grün blinkend 	Ladestand zwischen 10 und 20 %
	Rotes Dauerlicht 	Ladestand unter 10 %
	Rot blinkend 	Der Akku ist fast entladen und muss sofort aufgeladen werden.
	Orangenes Dauerlicht 	Der Akku ist überhitzt. Akku auf eine Temperatur unter 67 °C abkühlen lassen. Siehe „ <b>Akku-Überhitzungsschutz</b> “ weiter unten
	Abwechselnd rot/grün blinkend 	Elektronikfehler des Akkus. Akku wechseln oder EGO Kundendienst kontaktieren. Siehe „ <b>Elektronikfehler des Akkus</b> “ weiter unten.
<b>Drehzahlanzeige (hohe Geschwindigkeitsstufe abgebildet)</b>	Grünes Dauerlicht 	Gerät funktioniert einwandfrei.
	Orangenes Dauerlicht 	Gerät ist überhitzt. Gerät auf eine Temperatur unter 80 °C abkühlen lassen. Siehe „ <b>Überhitzungsschutz</b> “ weiter unten.
	Orange blinkend 	Gerät ist überlastet. Siehe „ <b>Überlastschutz</b> “ weiter unten.

#### Akku-Überhitzungsschutz

Wenn die Akkutemperatur während des Betriebs 70°C übersteigt, schaltet der Überhitzungsschutz das Gerät elektrisch ab, um den Akku vor Schäden durch Überhitzung zu schützen. Die Ladeanzeige leuchtet dauerhaft orange. Lassen Sie einen der beiden Auslöser los und warten Sie, bis sich der überhitzte Akku abgekühlt hat und die Anzeige grün leuchtet. Das Gerät kann anschließend wieder eingeschaltet werden.

#### Elektronikfehler des Akkus

Wenn der Akku-Elektronikfehler auftritt, blinkt die Ladeanzeige abwechselnd rot/grün und das Gerät schaltet sich nach 3 Sekunden ab. Akku wechseln oder EGO Kundendienst kontaktieren.

#### Überlastschutz

Diese Maschine verfügt über einen eingebauten Überlastungsschutz. Bei einer Überlastung des Geräts

wird der Motor angehalten und die Drehzahlanzeige blinkt orange. Akku abnehmen, wieder anbringen und Gerät erneut starten. Verringern Sie die Belastung der Maschine und vermeiden Sie es, zu viel auf einmal, zu dickes Schnittgut zu schneiden schwere/holzige Sträucher zu schneiden.

### Überhitzungsschutz

Ist die Gerätetemperatur während des Betriebs höher als 90 °C, schaltet der elektronische Überhitzungsschutz das Gerät sofort ab, um Schäden durch überhöhte Temperaturen zu verhindern. Die Drehzahlanzeige leuchtet ununterbrochen orange. Betriebsschalter loslassen und warten, bis sich das überhitzte Gerät abgekühlt hat und die Drehzahlanzeige grün leuchtet. Das Gerät kann anschließend wieder eingeschaltet werden.

### BLUETOOTH®-FUNKTECHNOLOGIE

Produkte mit integrierter Bluetooth®-Funktechnologie können über Ihr Mobilgerät oder EGO Bluetooth®-Gateway-Gerät eine Verbindung zu EGO Connect-Diensten herstellen. Für Informationen oder unser gesamtes Angebot an verbundenen Produkten und Dienstleistungen, einschließlich Verbindungsanweisungen, scannen Sie bitte den QR-Code unten oder besuchen Sie [www.egopowerplus.eu/connect](http://www.egopowerplus.eu/connect).

Das Bluetooth®-Symbol  leuchtet auf, wenn das Gerät verbunden ist.



### BENUTZUNG DER HECKENSCHERE

**⚠ VORSICHT:** Falls das Werkzeug in einem Elektrokabel bzw. einer Elektroleitung festsitzt, **AUF KEINEN FALL DAS SCHNEIDWERKZEUG BERÜHREN! MÖGLICHERWEISE FLIESST STROM UND ES BESTEHT STROMSCHLAGGEFAHR.** Die Heckenschere weiter am isolierten hinteren Griff festhalten oder in einem gewissen Sicherheitsabstand auf den Boden legen. Die Stromzufuhr zur beschädigten Leitung bzw. zum Kabel trennen. Erst danach versuchen, die verfangene Elektroleitung bzw. das Kabel aus den Messern zu entfernen. Andernfalls kann es zu schweren oder tödlichen Verletzungen kommen.

**⚠ WARNUNG:** Wenn Teile fehlen, beschädigt oder defekt sind, benutzen Sie Ihre Heckenschere erst wieder, wenn diese ersetzt worden sind. Andernfalls kann es zu schweren Verletzungen kommen.

**⚠ WARNUNG:** Um schwere Verletzungen zu vermeiden, benutzen Sie immer sowohl den vorderen als auch den hinteren Griff, um die Heckenschere während der Benutzung zu halten.

**⚠ WARNUNG:** Die Hände von der Säge fernhalten um schwere Verletzungen zu vermeiden. Wenn die Messer in Bewegung sind, darf das Schnittgut nicht festgehalten oder mit der Hand entfernt werden. Bevor verfangenes Schnittgut aus der Säge entfernt wird, muss die Säge bis zum Stillstand ausgelaufen sein. Akku aus dem Gerät nehmen. Beim Aufheben oder Festhalten des Geräts nicht die frei liegenden Messer oder Schneidkanten anfassen.

**⚠ WARNUNG:** Den Arbeitsbereich vor jedem Gebrauch aufräumen. Alle Gegenstände wie Kabel, Leuchten, Drähte oder Schnüre entfernen, die sich in der Säge verfangen und damit zu einer ernsthaften Verletzungsgefahr werden können.

- Bevor Sie die Heckenschere einschalten, achten Sie auf einen festen Stand und halten Sie das Gleichgewicht. Strecken Sie sich nicht zu weit vor. Arbeiten Sie mit der Heckenschere nicht in einem Baum, auf einer Leiter, von einem Dach oder einem anderen instabilen Untergrund. Tragen Sie eine Schutzbrille, rutschfeste Schuhe und Gummihandschuhe. Halten Sie das Gerät mit beiden Händen mit der Klinge von Ihnen weg zeigend.
- Schneiden Sie nicht zu viel auf einmal. Die Messer könnten verkanten. Das Werkzeug würde dadurch abgebremst und könnte nicht mehr effizient arbeiten.
- Führen Sie die Heckenschere nicht mit Nachdruck durch dichtes Gestrüpp. Dadurch können die Klängen steckenbleiben und sich verlangsamen. Wenn die Klängen sich verlangsamen, verlangsamen Sie Ihr Arbeitstempo.
- Wenn Sie neue Pflanzen schneiden, gehen Sie mit einer weiten Schwingbewegung vor, sodass die Stängel direkt in die Klinge geführt werden. Ältere Pflanzen haben dickere Stängel und lassen sich am besten mit einer Vor- und-Zurück-Bewegung schneiden.
- Schneiden Sie nur Stängel oder Zweige, die nicht dicker als 28 mm sind. Schneiden Sie große Äste mit einer mechanischen Handsäge oder Astsäge.

### Spitzen schneiden (Abb G)

Führen Sie eine weite Schwenkbewegung aus. Wenn Sie die Messer in der Bewegungsrichtung beim Schneiden leicht nach unten neigen, erzielen Sie den besten Schnitt. Einen gleichmäßigeren Schnitt erhalten Sie, wenn Sie die Heckenhöhe vorher mit einer Richtschnur kennzeichnen.



### Seiten schneiden (Abb. H)

Wenn Sie die Seiten der Hecke schneiden, beginnen Sie unten und schneiden Sie nach oben. Schneiden Sie die Heckenseite nach oben hin schmaler zu. In dieser Form erreicht das Sonnenlicht mehr von der Hecke, wodurch ein gleichmäßiger Wuchs erzielt wird.

### Spitzenschutz (Abb. J)

Der Spitzenschutz wird zum Schutz des äußeren Endes der Klinge verwendet.

### Messerschutz (Abb. K)

Der äußere Messerteil ist wie der Messerschutz geformt.

**⚠️ WARNUNG:** Prüfen Sie den Messerschutz immer auf Schäden oder Verzug. Ersetzen Sie ihn bei Verformung oder Beschädigung.

## WARTUNG

**⚠️ WARNUNG:** Verwenden Sie für die Wartung nur baugleiche Ersatzteile. Die Verwendung anderer Teile kann Unfälle und Schäden am Gerät hervorrufen. Um die Sicherheit und Zuverlässigkeit zu gewährleisten, sollten alle Reparaturen nur von qualifizierten Servicetechnikern durchgeführt werden.

**⚠️ WARNUNG:** Um ernsthafte Personenschäden zu vermeiden, vor dem Reinigen oder Warten des Geräts immer den Akku aus dem Gerät nehmen.

### REINIGUNG

- Schmutz an allen Lüftungsöffnungen und an den Messern mit einer weichen Bürste beseitigen.
- Um Harz oder andere klebrige Rückstände zu entfernen, die Messer mit einem Harzlöser einsprühen. Den Motor kurz laufen lassen, damit sich das Lösungsmittel gleichmäßig verteilt, und dann die Oberfläche mit einem trockenen Tuch abwischen.

**⚠️ WARNUNG:** Verwenden Sie niemals Wasser zum Reinigen der Heckenschere. Zum Reinigen von Kunststoffteilen Lösungsmittel vermeiden. Die verschiedenen handelsüblichen Lösungsmittel greifen die Kunststoffflächen an. Zum Beseitigen von Schmutz, Staub, Öl, Fett usw. einen sauberen Lappen verwenden.

### MESSER SCHÄRFEN

Wenn die Schneidleistung und die Handhabung des Geräts nachlassen, müssen die Messer nachgeschliffen werden. Es empfiehlt sich, die Messer von einem ausgebildeten Servicetechniker schärfen zu lassen.

**HINWEIS:** An der Heckenschere keine stumpfen oder beschädigten Schneiden einsetzen. Dies kann zu einer Überlastung und zu mangelhaften Schnittergebnissen führen.

### MESSER ÖLEN (Abb. L)

Vor und nach jedem Gebrauch die Messer mit leichtem Maschinenöl fetten, um für eine optimale Funktion und eine längere Nutzungsdauer zu sorgen.

Nehmen Sie den Akku ab und legen Sie die Heckenschere auf eine flache Unterlage ab. Tragen Sie das Öl auf die Oberkante des Klingenblatts auf.

**HINWEIS:** Bei längerem Gebrauch empfiehlt es sich, eine Pause einzulegen, den Akku zu abzunehmen und die Messer zu ölen.

**⚠️ WARNUNG:** Nicht bei laufender Heckenschere ölen.

### ANTRIEBSRÄDER SCHMIEREN (Abb. M)

Um einen optimalen Betrieb und eine längere Lebensdauer zu gewährleisten, schmieren Sie die Antriebsräder in der Schneidkopf- und Antriebskopfeinheit nach jeweils 50 Betriebsstunden mit einem Spezialfett (jedes Mal 5 bis 6 ml in den Ölbohrungen Nr. 1, Nr. 2 und Nr. 3).

Das Schmieröl sollte folgende Anforderungen erfüllen:

- NLGI-Klasse der Eindringtiefe: NLGI-2;
- Eindicker: Polyharnstoff;
- Empfohlener Betriebstemperaturbereich: -40°C bis 180°C;
- Darüber hinaus sollte das Schmieröl scherstabil sein und ausgeprägte Druckeigenschaften, ausgezeichnete Verschleißschutzzeigenschaften und Oxidationsbeständigkeit besitzen.

Akku abnehmen und Dichtungsschrauben abmontieren (Abb. M). Schmieren Sie das Getriebegehäuse über die Einfüllöffnung ab.

**HINWEIS:** Das Getriebegehäuse nicht ganz mit Öl füllen.

### TRANSPORT UND LAGERUNG

- Bringen Sie stets die Messerhülle am Klingenblatt an, bevor Sie die Heckenschere einlagern oder transportieren. Vorsicht vor den scharfen Zähnen der Messer.
- Reinigen Sie die Heckenschere gründlich, bevor Sie sie einlagern.
- Heckenschere trocken im Gebäude an einem Ort aufbewahren, der für Kinder nicht erreichbar ist.

- Halten Sie sie von zersetzenden Mitteln wie Gartenchemikalien oder Streusalz fern.

DE

**⚠️ WARNUNG:** Die Messer sind scharf. Bei der Handhabung der Messer rutschfeste, robuste Schutzhandschuhe tragen. Mit den Händen oder Fingern nicht zwischen die Messer reichen und Klemm- bzw. Quetschgefahren vermeiden. NIE bei geschlossenem Akku die Messer anfassen oder das Gerät instand halten.

#### SCHUTZ DER UMWELT



Entsorgen Sie elektrische Geräte nicht als unsortierten Restmüll, nutzen Sie separate Sammelstellen.

Informationen über die vor Ort angebotenen Sammelstellen erteilt die zuständige Gemeindestelle.

Wenn elektrische Geräte auf Deponien oder Schutthalde entsorgt werden, können gefährliche Stoffe in das Grundwasser sickern und in die Nahrungskette gelangen. Dadurch werden Ihre Gesundheit und Ihr Wohlbefinden beeinträchtigt.

## STÖRUNGSBEHEBUNG

DE

PROBLEM	URSACHE	LÖSUNG
Heckenschere funktioniert nicht.	<ul style="list-style-type: none"> <li>■ Der Akku ist nicht an der Heckenschere angeschlossen.</li> <li>■ Kein elektrischer Kontakt zwischen Heckenschere und Akku.</li> <li>■ Der Akku ist entladen.</li> <li>■ Der Akku ist zu heiß. Siehe Kapitel „<b>Akku-Überhitzungsschutz</b>“.</li> <li>■ Die Heckenschere ist überhitzt. Siehe Kapitel „<b>Überhitzungsschutz</b>“.</li> <li>■ Der hintere und vordere Auslöser wurden nicht gleichzeitig betätigt.</li> <li>■ Messer blockiert.</li> <li>■ Elektronikfehler des Akkus. Siehe Kapitel „<b>Akku-Elektronikfehler</b>“.</li> </ul>	<ul style="list-style-type: none"> <li>■ Akku an die Heckenschere anschließen.</li> <li>■ Den Akku abnehmen, Kontakte überprüfen und wieder anschließen.</li> <li>■ Akku aufladen.</li> <li>■ Akku abnehmen und auf eine Temperatur unter 67 °C abkühlen lassen.</li> <li>■ Akku abnehmen und Heckenschere auf eine Temperatur unter 80 °C abkühlen lassen.</li> <li>■ Drücken und halten Sie zuerst den vorderen Abzug, bewegen Sie den Verriegelungshebel nach vorne und drücken Sie dann den hinteren Abzug.</li> <li>■ Akku vom Gerät abnehmen, das festsitzende Material vorsichtig beseitigen. Den Akku anschließend wieder anbringen und Gerät einschalten.</li> <li>■ Akku wechseln oder EGO Kundendienst kontaktieren.</li> </ul>
Zu starke Vibration oder Lärmentwicklung.	<ul style="list-style-type: none"> <li>■ Trockene oder verrostete Messer.</li> <li>■ Messer oder Messerrücken verbogen.</li> <li>■ Verbogene oder beschädigte Zähne.</li> <li>■ Messerschrauben haben sich gelöst.</li> </ul>	<ul style="list-style-type: none"> <li>■ Gemäß Anweisungen unter „<b>SCHMIEREN DER MESSER</b>“ in dieser Anleitung die Messer nachölen.</li> <li>■ Durch neue Messer oder Messerrücken ersetzen. Ersatzteile für Messer oder Messerrücken sind beim EGO Servicecenter erhältlich.</li> <li>■ Durch neue Messer ersetzen. Kontaktieren Sie das EGO-Servicezentrum zwecks Reparatur.</li> <li>■ Die Messerschrauben wieder festziehen. Mit einem verstellbaren Schraubenschlüssel und dem mitgelieferten Sechskantschlüssel die Messerschrauben im Uhrzeigersinn festziehen.</li> </ul>

## GARANTIE

### EGO-GARANTIEBEDINGUNGEN

Sämtliche EGO-Garantiebedingungen finden Sie auf der Website [egopowerplus.com](http://egopowerplus.com).

## LISEZ TOUTES LES INSTRUCTIONS!

FR



### LISEZ LE MANUEL D'UTILISATION

**⚠ AVERTISSEMENT :** Pour garantir la sécurité et la fiabilité, toutes les réparations et tous les changements de pièce doivent être effectués par un réparateur qualifié.

**⚠ AVERTISSEMENT :** Consultez toutes les mises en garde, consignes, illustrations et spécifications fournies avec cette machine. Le non-respect des consignes figurant ci-dessous peut provoquer un choc électrique, un incendie et/ou des blessures graves.

**CONSERVEZ TOUTES LES CONSIGNES DE SÉCURITÉ ET TOUTES LES INSTRUCTIONS POUR POUVOIR VOUS Y RÉFÉRER ULTÉRIEUREMENT.**

## SYMBOLES DE SÉCURITÉ

**⚠ AVERTISSEMENT :** L'utilisation d'un outil électrique peut entraîner la projection d'objets étrangers dans vos yeux, ce qui peut provoquer des lésions oculaires graves. Avant de commencer à utiliser la machine, portez toujours un masque de sécurité ou des lunettes de sécurité avec des protections latérales et une visière complète si nécessaire. Nous vous recommandons de porter un masque de sécurité à vision panoramique par-dessus des lunettes de vue ou des lunettes de sécurité standards avec des protections latérales.



Alerte de sécurité



Pour réduire le risque de blessures, l'utilisateur doit lire la notice d'utilisation.



Ce produit est conforme aux directives CE applicables.



Ce produit est conforme à la législation britannique applicable.



Les produits électriques usagés ne doivent pas être jetés avec les ordures ménagères. Apportez-les dans un centre de recyclage agréé.



Porter une protection oculaire



Danger - Maintenir les mains éloignées des lames.



Niveau de puissance acoustique garanti.  
Émission de bruit dans l'environnement conformément à la directive de la Communauté européenne.



Bluetooth®



Courant continu

IPX5 Indice de protection

V Tension

n0 Vitesse maximale

mm Millimètre

.../min Tours ou mouvement par minute

kg Kilogramme

°C Degrés Celsius

**REMARQUE :** La marque et les logos Bluetooth® sont des marques déposées appartenant à Bluetooth SIG, inc. et toute utilisation de ces marques par EGO est sous licence.

## SPÉCIFICATIONS

Tension nominale	56 V	
Vitesse maximale	Bas : 1600 / min Moyen : 1800 / min Haut : 2000 / min	
Longueur de coupe	530 mm	
Capacité de coupe	28 mm	
Température d'utilisation recommandée	0°C – 40°C	
Température de stockage recommandée	-20°C – 70°C	
Température de charge recommandée	5°C – 40°C	
Poids (sans la batterie ni le fourreau protège-lame)	4,2 kg	
Niveau de puissance acoustique mesuré $L_{WA}$	101 dB(A) K=1,1 dB(A)	
Niveau de pression acoustique à la position de l'opérateur $L_{PA}$	81 dB(A) K=1,1 dB(A)	
Niveau de puissance acoustique garanti $L_{WA}$ (d'après 2000/14/CE)	102 dB(A)	
Vibrations $a_h$	Poignée avant	4.4 m/s <sup>2</sup> K=1,5 m/s <sup>2</sup>
	Poignée arrière	3.5 m/s <sup>2</sup> K=1,5 m/s <sup>2</sup>

- La valeur totale des vibrations indiquée a été mesurée selon une procédure conforme à une méthode de test standardisée et peut servir pour comparer différentes machines.
- La valeur totale des vibrations déclarée peut également servir pour effectuer une évaluation préliminaire de l'exposition.

**REMARQUE :** Le niveau de vibrations lors de l'utilisation réelle de la machine peut être différent de la valeur déclarée totale en fonction de la manière dont la machine est utilisée ; afin de protéger l'opérateur, celui-ci doit porter des gants et des protections auditives dans les conditions réelles d'utilisation.

## LISTE DES PIÈCES (FIG. A1)

## DESCRIPTION

### DESCRIPTION DE VOTRE TAILLE-HAIE (Fig. A1)

- Fourreau de lame
- Poignée avant
- Poignée arrière
- Bouton du mode vitesse
- Voyant Bluetooth®
- Témoin d'état de la batterie
- Indicateur de vitesse
- Déclencheur arrière
- Levier de blocage
- Gâchette avant
- Support de lame
- Lame
- Protection de bout de lame
- Clé six pans
- Protège-lame
- Loquet
- Bouton de déblocage de la batterie

**⚠ AVERTISSEMENT :** Ce produit a été expédié complètement assemblé. Le protège-lame ne doit jamais être retiré pendant l'utilisation. Une fois endommagé, faites-le remplacer immédiatement par un technicien qualifié.

**⚠ AVERTISSEMENT :** L'utilisation sécurisée de ce produit nécessite de comprendre les informations présentes sur le produit et dans ce manuel d'utilisation, ainsi que de connaître le travail que vous voulez effectuer. Avant d'utiliser ce produit, familiarisez-vous avec toutes ses fonctions et toutes les consignes de sécurité.

## FONCTIONNEMENT

**⚠ AVERTISSEMENT :** Veillez à ne pas devenir moins prudent(e) au fur et à mesure que vous vous familiarisez avec cet outil. Gardez à l'esprit qu'une fraction de seconde d'inattention peut suffire pour provoquer des blessures graves.

**⚠ AVERTISSEMENT :** Portez toujours une protection oculaire avec boucliers latéraux et une protection auditive. Sans protection, des objets peuvent être projetés dans vos yeux et d'autres blessures graves peuvent se produire.

FR

**⚠ AVERTISSEMENT :** Afin d'éviter un démarrage accidentel pouvant provoquer des blessures corporelles graves, veillez à ce que la batterie soit toujours retirée du produit lors de l'assemblage, du réglage ou du nettoyage et quand vous ne l'utilisez pas.

**⚠ AVERTISSEMENT :** N'utilisez pas d'accessoires ou pièces qui n'ont pas été recommandés par EGO™. L'utilisation d'accessoires ou de pièces non recommandés peut provoquer des blessures corporelles graves.

Avant chaque utilisation, inspectez le produit complet à la recherche de pièces endommagées, manquantes ou desserrées telles que des vis, écrous, boulons, capuchons, etc. Serrez fermement toutes les fixations et capuchons et ne faites pas fonctionner ce produit tant que toutes les pièces manquantes ou endommagées n'ont pas été remplacées.

### APPLICATION

Vous pouvez utiliser cet outil pour tailler les haies, les arbustes et les buissons dont les branches ont un diamètre inférieur à 28 mm.

**REMARQUE :** La machine ne doit être utilisée que pour l'usage auquel elle est destinée. Toute autre utilisation est considérée comme une mauvaise utilisation.

### FOURREAU PROTÈGE-LAME (FIG. B)

Retirez/montez le fourreau de la lame sur le dispositif de coupe.

### INSTALLER/RETIRER LA BATTERIE

Utilisez exclusivement les batteries et les chargeurs indiqués sur la Fig. A2.

Rechargez la batterie avant la **PREMIÈRE** utilisation.

### Installation (Fig. C1)

Alignez les nervures de la batterie avec les rainures du compartiment de la batterie de la machine et faites glisser la batterie jusqu'à enclenchement.

### Retrait (Fig. C2)

Appuyez sur le bouton de déblocage de la batterie et tirez la batterie hors de l'outil.

**⚠ AVERTISSEMENT :** Ayez toujours conscience de la position de vos pieds, des enfants et des animaux domestiques quand vous appuyez sur le bouton de déverrouillage de la batterie. Si la batterie tombe, cela peut provoquer des blessures graves. Ne retirez **JAMAIS** la batterie depuis une hauteur.

### MAINTIEN DU TAILLE-HAIE (Fig. D)

L'outil dispose d'une poignée avant et arrière. Tenez l'outil à deux mains en positionnant la lame de coupe du côté qui vous est opposé. Mettez une main sur la poignée arrière et l'autre main sur le dessus de la poignée avant.

**⚠ AVERTISSEMENT :** Tenez toujours le taille-haie à deux mains. Ne tenez jamais les arbustes d'une main tout en manœuvrant le taille-haie de l'autre main. Le non-respect de cet avertissement peut provoquer des blessures graves.

### DÉMARRER ET ÉTEINDRE LE TAILLE-HAIE

Avant d'utiliser le taille-haie, retirez le protège-lame et saisissez le taille-haie à deux mains, une main sur la poignée arrière et l'autre main sur la poignée avant. Puis vérifiez que vous avez des appuis des pieds stables et équilibrés, que vous vous tenez droit et à une distance de coupe appropriée. Veillez à ce que la lame ne touche pas le sol ni aucun autre objet.

### Démarrage de l'outil (Fig. E)

1. Installez la batterie.
2. Maintenez la gâchette avant enfoncée d'une seule main.
3. Déplacez le levier de blocage vers l'avant, puis appuyez sur la gâchette arrière pour démarrer la machine avec l'autre main.

**REMARQUE :** Le taille-haie ne peut être mis en marche que si les gâchettes avant et arrière sont enfoncées en même temps. Les deux gâchettes doivent être enfoncées pour que le taille-haie fonctionne en continu.

### Arrêt

Éloignez la machine de la zone de coupe et relâchez l'une des deux gâchettes pour l'arrêter.

**⚠ AVERTISSEMENT :** Retirez toujours la batterie de la machine pendant les pauses et après avoir terminé le travail.

### CHANGEMENT DE MODE DE VITESSE (FIG. F)

La machine dispose de trois modes de vitesse. Le mode de vitesse change à chaque pression sur le bouton de mode de vitesse.

L'indicateur de vitesse indique la vitesse activée : un voyant pour la vitesse basse, deux voyants pour la vitesse moyenne, trois voyants pour la vitesse élevée. La vitesse basse permet un meilleur contrôle de la machine et une plus longue durée d'utilisation par charge.

**REMARQUE :** Le mode de vitesse peut être réglé avant que la machine ne soit mise en marche OU pendant le fonctionnement.

Lorsque la machine est redémarrée après une pause, le mode de vitesse revient à la vitesse précédente.

**TÉMOIN D'ÉTAT DE LA BATTERIE ET INDICATEUR DE VITESSE (FIG. F)**

Le témoin d'état de la batterie indique le niveau de charge et l'état de fonctionnement de la batterie ; l'indicateur de vitesse montre l'état de fonctionnement de la machine comme indiqué dans le tableau ci-dessous. Le témoin d'état de la batterie et l'indicateur de vitesse s'allument lors du démarrage de la machine OU lorsque vous appuyez sur le bouton du mode vitesse.

FR

Témoins lumineux		Signification	
<b>Témoin d'état de la batterie</b>	S'allume en vert		Niveau de charge de la batterie de 20% à 100%
	Clignote en vert		Niveau de charge de la batterie de 10% à 20%
	Rouge fixe		Niveau de charge de la batterie inférieur à 10 %
	Clignote en rouge		La batterie est presque déchargée et doit être immédiatement rechargée.
	S'allume en orange		Le bloc de batterie est en surchauffe. Laissez la batterie refroidir jusqu'à ce que sa température devienne inférieure à 67°C. Voir « <b>Protection contre la surchauffe de la batterie</b> » ci-dessous
	Clignote alternativement en rouge/vert		Erreur électronique de la batterie. Remplacez la batterie ou contactez le service client EGO. Voir « <b>Protection contre les erreurs électroniques de la batterie</b> » ci-dessous.
<b>Indicateur de vitesse (exemples avec une vitesse élevée)</b>	S'allume en vert		La machine fonctionne correctement.
	S'allume en orange		La machine est surchauffée. Refroidissez la machine jusqu'à ce que la température descende en dessous de 80°C. Voir « <b>Protection contre la surchauffe de la machine</b> » ci-dessous.
	Clignote en orange		La machine est surchargée. Voir « <b>Protection contre la surcharge de la machine</b> » ci-dessous.

**Protection contre la surchauffe de la batterie**

Si la température de la batterie dépasse 70°C pendant le fonctionnement, le circuit de protection de la température arrête immédiatement la machine pour protéger la batterie contre les dommages liés à une surchauffe.

Le témoin d'état de la batterie s'allume en orange. Relâchez l'une des gâchettes et attendez que la batterie

surchauffée refroidisse et que le voyant passe au vert, puis redémarrez la machine.

**Protection contre les erreurs électroniques de la batterie**

Lorsqu'une erreur électronique de la batterie se produit, le témoin d'état de la batterie clignote alternativement

en rouge/vert et la machine s'éteint en 3 secondes.  
Remplacez la batterie ou contactez le service client EGO.

FR

### Protection contre la surcharge de la machine

Cette machine est équipée d'un dispositif de protection intégré contre les surcharges. Lorsque la machine est en surcharge, le moteur s'arrête et l'indicateur de vitesse clignote en orange. Retirez la batterie de la machine, puis réinsérez la batterie et redémarrez la machine. Diminuez la charge sur la machine, évitez de couper trop à la fois, de couper une épaisseur trop importante ou de couper des arbustes denses/ligneux.

### Protection contre la surchauffe de la machine

Si la température de la machine dépasse 90°C pendant le fonctionnement, le circuit de protection de la température arrête immédiatement la machine pour la protéger contre les dommages liés à une surchauffe. L'indicateur de vitesse s'allume en orange. Relâchez la gâchette et attendez que la machine surchauffée refroidisse et que l'indicateur de vitesse passe au vert, puis redémarrez la machine.

### TECHNOLOGIE SANS FIL BLUETOOTH®

Les produits dotés de la technologie sans fil Bluetooth® intégrée peuvent se connecter aux services EGO Connect via votre appareil mobile ou le dispositif EGO Bluetooth® Gateway. Pour plus d'informations sur notre gamme complète de produits et services connectés, y compris les instructions de connexion, veuillez scanner le code QR ci-dessous ou consultez [www.egopowerplus.eu/connect](http://www.egopowerplus.eu/connect).

Le symbole  Bluetooth® s'allume lorsque la machine est connectée.



### UTILISER LE TAILLE-HAIE

**⚠ DANGER :** Si la lame se coince sur un câble électrique, **NE TOUCHEZ PAS LA LAME ! ELLE PEUT SE RETROUVER SOUS TENSION ÉLECTRIQUE ET ÊTRE TRÈS DANGEREUSE.** Continuez de tenir le taille-haie par sa poignée arrière isolante ou posez-le loin de vous d'une manière sécurisée. Déconnectez le câble endommagé de l'alimentation électrique avant d'essayer de décoincer la lame. Ne pas respecter cette mise en garde peut provoquer des blessures graves ou la mort.

**⚠ AVERTISSEMENT :** Si une pièce manque, est endommagée ou cassée, n'utilisez pas votre outil tant que la pièce n'a pas été remplacée. Ne pas respecter cette exigence peut provoquer des blessures corporelles graves.

**⚠ AVERTISSEMENT :** Pour éviter des blessures corporelles graves, utilisez toujours les deux poignées (avant et arrière) pour tenir le taille-haie pendant l'utilisation.

**⚠ AVERTISSEMENT :** Pour éviter des blessures corporelles graves, maintenez vos mains éloignées des lames. N'essayez pas de retirer du matériau coupé ni de tenir le matériau à couper quand les lames sont en mouvement. Assurez-vous que les lames se sont complètement arrêtées et que la batterie a été retirée avant de retirer des matériaux coincés dans les lames. Ne saisissez pas les lames ou les bords de coupe non protégés quand vous soulevez ou tenez l'outil.

**⚠ AVERTISSEMENT :** Dégagez la zone à couper avant chaque utilisation. Retirez tous les objets pouvant s'emmêler dans les lames (par exemple les cordes et cordelettes, les lampes, les fils métalliques) et engendrer un risque de blessures corporelles graves.

- Avant de démarrer le taille-haie, veillez à avoir des appuis appropriés et un bon équilibre, et n'essayez pas d'atteindre des endroits difficiles à atteindre. N'utilisez pas le taille-haie dans un arbre, sur une échelle, à partir d'un toit ou d'un support instable. Portez des lunettes de sécurité, des chaussures antidérapantes et des gants en caoutchouc. Tenez l'outil à deux mains en positionnant la lame de coupe du côté qui vous est opposé.
- Ne coupez pas trop à la fois. Cela peut tordre les lames et les ralentir, ce qui réduit l'efficacité de coupe.
- Ne forcez pas le taille-haie à couper des arbustes très denses. Cela peut tordre et ralentir les lames. Si les lames ralentissent, cela réduit la vitesse de votre travail.
- Lors de la taille de jeunes pousses, décrivez de grands mouvements balayant pour couper directement les tiges avec les lames. Lors de la taille de végétaux plus anciens et donc de plus gros diamètre, effectuez un mouvement de va-et-vient pour faciliter la coupe.
- Coupez toujours des troncs et des branches de moins de 28 mm d'épaisseur. Utilisez une scie manuelle ou une scie à élaguer non électrique pour couper les branches de gros diamètre.



### Coupe supérieure (Fig. G)

Utilisez un grand mouvement de balayage. Pour obtenir un résultat optimal, inclinez légèrement les lames vers le bas dans le sens du mouvement. Pour un meilleur résultat de coupe, vous pouvez utiliser une corde comme guide de hauteur de la haie.

### Coupe latérale (Fig. H)

Lors de la coupe des côtés d'une haie, commencez par le bas et coupez vers le haut. Taillez les côtés de la haie de sorte qu'ils soient légèrement plus étroits en haut. Cette forme permet d'exposer au soleil une plus grande surface de haie, ce qui favorise une croissance plus uniforme.

### Protège-embout de la lame (Fig. J)

Le protège-embout est utilisé pour protéger l'extrémité extérieure de la lame.

### Fourreau protège-lame (Fig. K)

La partie extérieure de la lame a la forme du protège-lame.

**⚠ AVERTISSEMENT :** Vérifiez toujours que le protège-lame n'est pas endommagé ni déformé. Remplacez-le s'il est déformé ou endommagé.

## ENTRETIEN

**⚠ AVERTISSEMENT :** L'outil ne doit être réparé qu'avec des pièces de rechange identiques. L'utilisation de toute autre pièce peut créer un danger ou détériorer le produit. Pour garantir la sécurité et la fiabilité, toutes les réparations doivent être effectuées par un réparateur qualifié.

**⚠ AVERTISSEMENT :** Afin d'éviter le risque de blessures corporelles graves, retirez toujours la batterie de l'outil avant toute opération de nettoyage ou d'entretien.

### NETTOYAGE

- Utilisez une brosse souple pour enlever les débris présents sur les entrées d'air et la lame.
- Pour enlever la sève et les autres résidus collants, pulvérisez un solvant de résine sur les lames. Faites tourner le moteur brièvement pour que le solvant se répartisse uniformément, puis essuyez la surface avec un chiffon sec.

**⚠ AVERTISSEMENT :** N'utilisez jamais d'eau pour nettoyer votre taille-haie. N'utilisez pas de solvant pour nettoyer les pièces en plastique. La plupart des plastiques

peuvent être détériorés par de nombreux types de solvants vendus dans le commerce. Utilisez un chiffon propre pour enlever les saletés, les poussières, l'huile, la graisse, etc.

### AFFÛTAGE DES LAMES

Lorsque les performances de coupe commencent à se détériorer, réaffûtez les lames. Il est recommandé de faire réaffûter les lames par un technicien qualifié.

**REMARQUE :** N'utilisez pas votre taille-haie avec des lames endommagées ou émoussées. Cela pourrait le mettre en surcharge et la coupe ne sera pas satisfaisante.

### LUBRIFICATION DES LAMES (Fig. L)

Pour faciliter l'utilisation et prolonger la durée de vie de la lame, lubrifiez la lame du taille-haie avec une huile pour outil de faible viscosité avant et après chaque utilisation.

Retirez la batterie, puis posez le taille-haie sur une surface plane. Appliquez de l'huile sur le bord de la lame supérieure.

**REMARQUE :** En cas d'utilisation prolongée, il est conseillé de faire une pause, de retirer la batterie et d'huiler les lames.

**⚠ AVERTISSEMENT :** N'huilez pas la lame quand l'outil est en fonctionnement.

### LUBRIFICATION DES ENGRENAGES DE TRANSMISSION (Fig. M)

Pour optimiser le fonctionnement et maximiser la durée d'utilisation, lubrifiez les engrenages de transmission de la tête de coupe et du boîtier moteur avec une graisse spéciale (5-6 ml dans les trous d'huile #1, #2 et #3 à chaque fois), toutes les 50 heures de fonctionnement.

La graisse doit satisfaire aux critères suivants :

- Consistance NLGI : NLGI-2 ;
- Type d'épaississant : Polyurée ;
- Température d'utilisation recommandée : -40°C à 180°C ;
- En dehors des critères ci-dessus, la graisse doit présenter une stabilité au cisaillement et une résistance à la pression exceptionnelle ainsi que d'excellentes propriétés anti-usure et une parfaite stabilité à l'oxydation.

Retirez la batterie et les boulons d'étanchéité (Fig. M). Lubrifiez les boîtiers d'engrenage par le trou de graissage.

**REMARQUE :** Ne remplissez pas entièrement le carter d'engrenage de graisse.

## TRANSPORT ET RANGEMENT

FR

- Insérez toujours le protège-lame sur la lame avant de ranger ou de transporter le taille-haie. Faites attention à ne pas toucher les dents tranchantes de la lame.
- Nettoyez soigneusement le taille-haie avant de le ranger.
- Rangez le taille-haie en intérieur, dans un endroit sec et hors de portée des enfants.
- Veillez à ce qu'elle reste éloignée des produits corrosifs tels que les produits chimiques de jardinage et les sels de déverglaçage.

**⚠ AVERTISSEMENT : Les lames sont tranchantes. Lors de la manipulation de la lame, portez des gants protecteurs, antidérapants et épais. Ne placez pas votre main ou vos doigts entre les lames ni dans aucune position dans laquelle ils pourraient être pincés ou coupés. Ne touchez JAMAIS les lames et ne réparez JAMAIS l'outil quand sa batterie est insérée.**

## PROTECTION DE L'ENVIRONNEMENT



Ne jetez pas les appareils électriques avec les déchets ménagers non triés, déposez-les dans des centres de collecte dédiés.

Contactez votre mairie pour en savoir plus sur les systèmes de collecte disponibles.

Si les appareils électriques sont jetés avec les ordures ménagères ou dans des décharges, des substances dangereuses peuvent se répandre dans la nappe phréatique et rentrer dans la chaîne alimentaire, ce qui est néfaste pour votre santé et votre bien-être.

## GUIDE DE DÉPANNAGE

FR

PROBLÈME	CAUSE	SOLUTION
Le taille-haie ne s'allume pas.	<ul style="list-style-type: none"> <li>■ La batterie n'est pas insérée sur le taille-haie.</li> <li>■ Il n'y a pas de contact électrique entre le taille-haie et la batterie.</li> <li>■ La batterie est déchargée.</li> <li>■ La batterie est trop chaude. Voir le chapitre « <b>Protection contre la surchauffe de la batterie</b> ».</li> <li>■ Le taille-haie est trop chaud. Voir le chapitre « <b>Protection contre la surchauffe de la machine</b> ».</li> <li>■ Les gâchettes avant et arrière ne sont pas enfoncées simultanément.</li> <li>■ La lame est coincée.</li> <li>■ La batterie présente une erreur électronique. Voir le chapitre « <b>Protection contre les erreurs électroniques de la batterie</b> ».</li> </ul>	<ul style="list-style-type: none"> <li>■ Insérez la batterie sur le taille-haie.</li> <li>■ Retirez la batterie, inspectez les contacts, puis réinsérez la batterie.</li> <li>■ Rechargez la batterie.</li> <li>■ Retirez la batterie et laissez-la refroidir jusqu'à ce que sa température soit inférieure à 67°C.</li> <li>■ Retirez la batterie et laissez le taille-haie refroidir jusqu'à ce que sa température soit inférieure à 80°C.</li> <li>■ Maintenez d'abord la gâchette avant enfoncée, puis déplacez le levier de blocage vers l'avant et appuyez sur la gâchette arrière.</li> <li>■ Retirez la batterie de l'outil, retirez les matières bloquant la lame avec précaution, puis réinsérez la batterie et redémarrez l'outil.</li> <li>■ Remplacez la batterie ou contactez le service client EGO.</li> </ul>
Vibrations ou bruits excessifs.	<ul style="list-style-type: none"> <li>■ Les lames sont corrodées ou manquent de lubrification.</li> <li>■ La lame ou le support de lame est tordu.</li> <li>■ Dents tordues ou endommagées.</li> <li>■ Les boulons de lame sont desserrés.</li> </ul>	<ul style="list-style-type: none"> <li>■ Lubrifiez les lames en suivant les consignes de la rubrique « <b>LUBRIFICATION DES LAMES</b> » de ce manuel.</li> <li>■ Faites remplacer la pièce par une lame neuve ou un support neuf. Contactez un centre de réparation EGO pour faire changer la lame ou le support.</li> <li>■ Faites remplacer la lame par une lame neuve. Contactez un centre de réparation EGO pour faire changer la lame.</li> <li>■ Serrez les boulons de lame. Utilisez une clé à molette et la clé six pans fournie pour serrer les boulons de la lame dans le sens des aiguilles d'une montre.</li> </ul>

## GARANTIE

### POLITIQUE DE GARANTIE EGO

Visitez le site Web [egopowerplus.com](http://egopowerplus.com) pour consulter l'intégralité des conditions de la politique de garantie EGO.

## ¡LEA TODAS LAS INSTRUCCIONES!



**LEA EL MANUAL DEL USUARIO**

**ES**

**⚠ ADVERTENCIA:** Para garantizar la seguridad y fiabilidad de la herramienta, las reparaciones y sustituciones debe realizarlas únicamente un técnico cualificado.

**⚠ ADVERTENCIA:** Lea todas las advertencias de seguridad, instrucciones, ilustraciones y especificaciones incluidas con esta máquina. Si no se cumplen todas las instrucciones que se enumeran a continuación, pueden producirse descargas eléctricas, incendios o lesiones graves.

**CONSERVE TODAS LAS INSTRUCCIONES Y ADVERTENCIAS PARA PODER CONSULTARLAS EN EL FUTURO.**

## SÍMBOLOS DE SEGURIDAD

**⚠ ADVERTENCIA:** Cuando se utilizan máquinas, es posible que salgan despedidos objetos que podrían causar lesiones oculares graves. Antes de empezar a usar la máquina, póngase siempre gafas de seguridad, gafas con cristales anti-impacto que cuenten con pantallas de protección lateral, o bien una máscara facial que proteja completamente la cara. Recomendamos usar una máscara de seguridad de amplia visión que pueda utilizarse encima de gafas graduadas, o bien gafas normales de seguridad equipadas con pantallas laterales.



Aviso de seguridad



Para reducir el riesgo de lesiones, el usuario debe leer el manual de instrucciones.



Este producto está en conformidad con las directivas de la CE aplicables.



Este producto está en conformidad con la legislación aplicable del Reino Unido.



Los productos eléctricos no deben eliminarse con la basura doméstica. Líveles a un centro de reciclaje autorizado.



Utilizar protección ocular



Peligro: mantenga las manos alejadas de las cuchillas.



Nivel de potencia acústica garantizado. La emisión de ruido al medio ambiente cumple la directiva de la Comunidad Europea.



Bluetooth®



Corriente continua

IPX5

Grado de protección contra la penetración

V

Tensión

n0

Velocidad máxima

mm

Milímetro

...rpm

Revoluciones o reciprocidad por minuto

kg

Kilogramo

°C

Grados Celsius

**NOTA:** La marca y los logotipos de Bluetooth® son marcas comerciales registradas propiedad de Bluetooth SIG, inc. y cualquier uso de tales marcas por parte de EGO está bajo licencia.

## ESPECIFICACIONES

Tensión nominal	56 V	
Velocidad máxima	Baja: 1600 / min Medio: 1800 / min Alta: 2000 / min	
Longitud de corte	530 mm	
Capacidad de corte	28 mm	
Temperatura de funcionamiento recomendada	De 0 °C a 40 °C	
Temperatura de almacenamiento recomendada	De -20 °C a 70 °C	
Temperatura de carga recomendada	De 5 °C a 40 °C	
Peso (sin batería ni funda de la cuchilla)	4,2 kg	
Nivel de potencia acústica ponderado ( $L_{WA}$ )	101 dB(A) K=1,1 dB(A)	
Nivel de presión acústica medido en la posición del usuario ( $L_{PA}$ )	81 dB(A) K=1,1 dB(A)	
Nivel de potencia acústica garantizado $L_{WA}$ (según 2000/14/CE)	102 dB(A)	
Nivel de vibraciones $a_h$	Empuñadura delantera	4.4 m/s <sup>2</sup> K=1,5 m/s <sup>2</sup>
	Empuñadura trasera	3.5 m/s <sup>2</sup> K=1,5 m/s <sup>2</sup>

- El valor de vibración total ha sido medido de acuerdo con el método de prueba estándar y se puede utilizar para comparar máquinas.
- El valor total de vibración declarado se puede usar además en una evaluación preliminar del grado de exposición.

**AVISO:** Las vibraciones generadas durante el uso real de la máquina pueden diferir del valor declarado en función de la manera en que se utilice. Como protección, el usuario debería utilizar guantes y protectores auditivos en condiciones reales de uso.

## PAQUETE (FIG. A1)

## DESCRIPCIÓN

## FAMILIARÍCESE CON SU CORTASETOS (fig. A1)

1. Protector de la cuchilla
2. Empuñadura delantera
3. Empuñadura trasera
4. Botón de modo de velocidad
5. Indicador de Bluetooth®
6. Indicador del estado de la batería
7. Indicador de velocidad
8. Gatillo trasero
9. Palanca de desbloqueo
10. Gatillo delantero
11. Soporte de la cuchilla
12. Cuchilla
13. Protector de la punta
14. Llave hexagonal
15. Funda de la cuchilla
16. Seguro
17. Botón de liberación de la batería

**⚠ ADVERTENCIA:** Este producto se suministra totalmente ensamblado. La protección de la cuchilla nunca se debe quitar durante el uso. Si se ha dañado, llévela inmediatamente a un técnico de servicio cualificado para que la cambie.

**⚠ ADVERTENCIA:** Para una utilización segura de este producto, se requiere entender perfectamente la información proporcionada en el propio producto, así como en este Manual del usuario, además de poseer buenos conocimientos acerca de la tarea a realizar. Antes de utilizar este producto, familiarícese con todas sus características de funcionamiento y pautas de seguridad a observar.

## FUNCIONAMIENTO

**⚠ ADVERTENCIA:** No permita que el hecho de estar familiarizado con el producto le haga descuidarse. Recuerde que cualquier distracción de una fracción de segundo es suficiente para provocar lesiones graves.

**⚠ ADVERTENCIA:** Utilice siempre gafas de seguridad con pantallas de protección lateral, así como protección auditiva. De lo contrario, de la herramienta pueden salir objetos despedidos y alcanzar los ojos, provocando lesiones graves.

**⚠ ADVERTENCIA:** Para evitar cualquier puesta en marcha accidental que pudiera causar lesiones físicas

graves, asegúrese siempre de quitar la batería del producto antes de proceder al montaje de cualquier pieza, de hacer ajustes o de limpiarlo, así como cuando no lo utilice.

ES

**⚠ ADVERTENCIA:** No utilice piezas o accesorios que no hayan sido recomendados por EGO™. La utilización de piezas o accesorios no recomendados puede provocar lesiones graves.

Antes de cada uso, examine todo el producto para ver si hay piezas dañadas, extraviadas o sueltas, como tornillos, tuercas, pernos, tapones, etc. Apriete bien todas las sujeciones y los tapones y no ponga en marcha el producto hasta haber reemplazado todas las piezas que falten o que estén dañadas.

## UTILIZACIÓN

Puede usar este producto para cortar setos, arbustos y matorrales con un diámetro del tallo inferior a 28 mm.

**NOTA:** La máquina debe utilizarse únicamente para el fin previsto. Cualquier otro uso se considera un mal uso.

## FUNDA DE LA CUCHILLA (FIG. B)

Retire/instale la funda de la cuchilla del/en el dispositivo de corte.

## INSTALAR/QUITAR LA BATERÍA

**Use el producto solo con baterías y cargadores incluidos en la lista de la fig. A2.**

**Recargar antes del primer uso.**

### Para instalarla (fig. C1)

Alinee las nervaduras de la batería con las ranuras de montaje en el puerto de la batería de la máquina, y deslice la batería hasta que encaje en su posición.

### Para quitarla (fig. C2)

Pulse el botón de liberación de la batería y saque la batería.

**⚠ ADVERTENCIA:** Preste atención siempre a la posición de sus pies, así como a la presencia de niños o mascotas cuando pulse el botón de desbloqueo de la batería. Podrían producirse lesiones graves si el acumulador se cayese. No quiete NUNCA la batería en un lugar elevado.

## CÓMO SUJETAR EL CORTASETOS (Fig. D)

La herramienta tiene empuñadura delantera y trasera. Con la cuchilla dirigida hacia delante, sujete la

herramienta con una mano en cada empuñadura. Una mano en la empuñadura trasera y una mano en la parte superior de la empuñadura delantera.

**⚠ ADVERTENCIA:** Mantenga siempre ambas manos en las empuñaduras del cortasetos. Nunca sujete arbustos con una mano mientras procede a cortarlos sosteniendo el cortasetos con la otra mano. El incumplimiento de esta advertencia puede resultar en lesiones graves.

## PUESTA EN MARCHA/PARADA DEL CORTASETOS

Antes de usar el cortasetos, quite la funda de la cuchilla y sostenga el cortasetos con las dos manos, una en la empuñadura trasera y otra en la delantera. A continuación, compruebe que tiene los pies en equilibrio, adopte una postura erguida y mantenga una distancia de corte adecuada. Asegúrese de que la cuchilla no está tocando el suelo ni ningún otro objeto.

### Puesta en marcha (fig. E)

1. Instale la batería.
2. Apriete y mantenga apretado el gatillo delantero con una mano.
3. Mueva la palanca de bloqueo hacia adelante y después presione el gatillo trasero para arrancar la máquina con la otra mano.

**AVISO:** El cortasetos solo se puede poner en marcha si los gatillos delantero y trasero se presionan al mismo tiempo. Ambos gatillos deben estar presionados para el funcionamiento continuo del cortasetos.

### Parada

Aparte la máquina del área de corte y suelte cualquiera de los gatillos para detenerla.

**⚠ ADVERTENCIA:** Asegúrese siempre de quitar la batería de la máquina durante cualquier pausa de trabajo y cuando haya finalizado la tarea.

## CAMBIO DEL MODO DE VELOCIDAD (FIG. F)

Esta máquina cuenta con tres modos de velocidad. El modo de velocidad cambiará con cada pulsación del botón de modo de velocidad.

El indicador de velocidad mostrará el estado de la velocidad activa: una luz para baja velocidad, dos luces para velocidad media y tres luces para alta velocidad. El modo de baja velocidad proporciona un mejor control de la máquina y un mayor tiempo de funcionamiento por carga.

**AVISO:** El modo de velocidad se puede configurar antes de encender la máquina O durante el funcionamiento.

Cuando la máquina se reinicia después de un descanso, el modo de velocidad volverá a la velocidad anterior.

**INDICADOR DE ESTADO DE BATERÍA E INDICADOR DE VELOCIDAD (FIG. F)**

El indicador de estado de la batería muestra el nivel

de carga y el estado de funcionamiento de la batería, y el indicador de velocidad muestra el estado de funcionamiento de la máquina, como se muestra en el gráfico a continuación. El indicador de estado de la batería y el indicador de velocidad se iluminarán cuando se encienda la máquina O se presione el botón de modo de velocidad.

**ES**

Indicadores luminosos			Significado
<b>Indicador de estado de la batería</b>	Verde fijo		Nivel de carga de la batería del 20 % al 100 %
	Parpadeando en verde		Nivel de carga de la batería del 10 % al 20 %
	Rojo sólido		Nivel de carga de la batería menos del 10 %
	Parpadeando en rojo		La batería está casi agotada y debe recargarse inmediatamente.
	Naranja fijo		La batería está sobrecalentada. Espere a que la batería se haya enfriado lo suficiente hasta que su temperatura sea inferior a 67 °C. Consulte «Protección contra sobrecalentamiento de la batería» a continuación.
	Parpadeando alternativamente en rojo y verde		Error de la electrónica de la batería. Cambie la batería o póngase en contacto con el centro de atención al cliente de EGO. Consulte «Protección contra errores de la electrónica de la batería» a continuación.
<b>Indicador de velocidad (las ilustraciones muestran la velocidad alta)</b>	Verde fijo		La máquina está funcionando correctamente.
	Naranja fijo		La máquina está sobrecalentada. Enfríe la máquina hasta que la temperatura descienda por debajo de 80 °C. Consulte «Protección contra sobrecalentamiento de la máquina» a continuación.
	Parpadeando en naranja		La máquina está sobrecargada. Consulte «Protección contra sobrecarga de la máquina» a continuación.

**Protección contra sobrecalentamiento de la batería**

Si la temperatura de la batería supera los 70°C durante el funcionamiento, el circuito de protección de temperatura apagará inmediatamente la máquina para proteger la

batería de daños por sobrecalentamiento. El indicador de estado de la batería se encenderá de color naranja fijo. Suelte cualquiera de los gatillos y espere hasta que la batería sobrecalentada se enfríe y el indicador cambie a verde. A continuación, reinicie la máquina.

## Protección contra errores de la electrónica de la batería

Cuando se produzca un error de la electrónica de la batería, el indicador de estado de la batería parpadeará en rojo y verde alternativamente y la máquina se apagará al cabo de 3 segundos. Cambie la batería o póngase en contacto con el centro de atención al cliente de EGO.

## Protección contra sobrecarga de la máquina

Esta máquina cuenta con un circuito de protección de sobrecarga incorporado. Cuando la máquina esté sobrecargada, el motor se detendrá y el indicador de velocidad parpadeará en naranja. Quite la batería de la máquina y, a continuación, vuelva a colocar la batería y reinicie la máquina. Disminuya la carga en la máquina, evite cortar demasiado a la vez o sobredimensionar el espesor de corte, o cortar arbustos pesados o leñosos.

## Protección de alta temperatura de la máquina

Si la temperatura de la máquina supera los 90°C durante el funcionamiento, el circuito de protección de temperatura apagará inmediatamente la máquina para evitar daños por sobrecalentamiento. El indicador de velocidad se iluminará de color naranja fijo. Suelte el gatillo y espere hasta que la máquina sobrecalentada se enfríe y el indicador de velocidad cambie a verde. A continuación, reinicie la máquina.

## TECNOLOGÍA INALÁMBRICA BLUETOOTH®

Los productos con tecnología inalámbrica Bluetooth® integrada pueden conectarse a los servicios EGO Connect a través de su dispositivo móvil o dispositivo EGO Bluetooth® Gateway. Para obtener información o nuestra gama completa de productos y servicios conectados, incluidas las instrucciones de conexión, escanee el código QR que aparece a continuación o visite [www.egopowerplus.eu/connect](http://www.egopowerplus.eu/connect).

El símbolo de Bluetooth®  se iluminará cuando la máquina esté conectada.



## UTILIZACIÓN DEL CORTASETOS

**⚠ PELIGRO:** Si la cuchilla se atasca en un cable eléctrico, ¡NO TOQUE LAS CUCHILLAS! PODRÍA ESTAR BAJO TENSIÓN Y RESULTAR EXTREMADAMENTE PELIGROSA. Continúe sujetando el cortasetos por la empuñadura trasera aislada o deposítelo con cuidado a una distancia segura. Desconecte el suministro eléctrico que alimenta el cable dañado antes de intentar liberar las cuchillas del cable donde se ha atascado. Si no se tiene en cuenta esta advertencia, podría sufrir lesiones graves o incluso mortales.

**⚠ ADVERTENCIA:** Si alguna pieza falta o está rota, no utilice el cortasetos hasta haber sustituido las piezas rotas o instalado las que faltan. De lo contrario, podría sufrir lesiones físicas graves.

**⚠ ADVERTENCIA:** Para evitar en lo posible el riesgo de sufrir lesiones físicas graves al utilizar el cortasetos, sujételo siempre por sus empuñaduras delantera y trasera.

**⚠ ADVERTENCIA:** Para evitar el riesgo de lesiones graves, mantenga las manos apartadas de las cuchillas. No intente quitar el material cortado ni sujetar el material a cortar mientras las cuchillas están en movimiento. Asegúrese de que las cuchillas se hayan detenido por completo y de haber quitado la batería de la herramienta antes de retirar cualquier material atasgado en las cuchillas. No agarre la herramienta por las cuchillas expuestas ni por los filos de corte al levantarla o recogerla.

**⚠ ADVERTENCIA:** Antes de cada uso, despeje la zona de corte. Quite todos los objetos como cuerdas, luces, cables o alambres que puedan enredarse en la cuchilla y suponer un riesgo de lesiones graves.

- Antes de poner en marcha el cortasetos, mantenga en todo momento un buen equilibrio y apoyo firme en el suelo y no intente alcanzar más allá de lo que le permiten sus brazos. No utilice el cortasetos en un árbol, en una escalera, desde un tejado o desde cualquier soporte inestable. Utilice guantes resistentes, así como de calzado antideslizante y gafas de seguridad. Sujete la herramienta con ambas manos, manteniendo la cuchilla dirigida hacia delante, a una distancia prudente de su cuerpo.
- No recorte demasiado a la vez. De lo contrario, las cuchillas podrían atasarse y ralentizarse, reduciendo la eficacia de corte de la herramienta.



- No fuerce el cortasetos a través de vegetación excesivamente tupida. De lo contrario, la cuchilla podría atascarse y frenar el motor de la herramienta. Si la cuchilla pierde velocidad durante el corte, reduzca su ritmo de trabajo.
- Al recortar nuevos brotes, utilice una acción de barrido amplio de manera que los tallos sean directamente dirigidos hacia la cuchilla de corte. Los brotes más antiguos poseerán tallos más gruesos y será más fácil recortarlos utilizando un movimiento hacia delante y hacia atrás.
- Corte únicamente tallos o ramas de un grosor inferior a 28 mm. Utilice una sierra manual o sierra de podar para cortar aquellos tallos de mayor diámetro.

### Corte de la parte superior (fig. G)

Realice un movimiento de barrido amplio. Obtendrá los mejores resultados de corte si mantiene ligeramente inclinada hacia abajo la cuchilla en la dirección del movimiento. Para un mejor efecto de corte, puede usar la cuerda como guía del nivel del seto.

### Corte lateral (fig. H)

Cuando recorte los laterales de un seto, comience en la parte inferior y continúe el corte en dirección ascendente. Recorte los laterales del seto de manera que queden un poco más estrechos en su parte superior. Esta forma expondrá una mayor parte del seto a la luz solar, lo que dará como resultado un crecimiento más uniforme.

### Protector de punta (fig. J)

El protector de punta se utiliza para proteger el extremo exterior de la cuchilla.

### Protector de la cuchilla (fig. K)

La parte exterior de las cuchillas tiene forma de protectores de cuchillas.

**⚠ ADVERTENCIA:** Compruebe siempre que la protección de la cuchilla no está dañada ni deformada. Sustitúyala si estuviera curvada o dañada.

## MANTENIMIENTO

**⚠ ADVERTENCIA:** Cuando repare el aparato, utilice solo piezas idénticas a las originales. La utilización de otras piezas podría suponer un peligro o causar daños en el producto. Para garantizar la seguridad y fiabilidad de la herramienta, las reparaciones debe realizarlas únicamente un técnico cualificado.

**⚠ ADVERTENCIA:** Para evitar lesiones graves, quite siempre la batería de la herramienta antes de limpiarla o hacer tareas de mantenimiento.

### LIMPIEZA

- Use un cepillo suave para eliminar los residuos de todas las entradas de aire y de la cuchilla.
- Para eliminar restos de savia y otros residuos pegajosos, rocíe la cuchilla con disolvente para resina. Haga funcionar el motor brevemente para que el disolvente se distribuya uniformemente, y después limpie la superficie con un paño seco.

**⚠ ADVERTENCIA:** No use nunca agua para limpiar el cortasetos. Evite utilizar disolventes para limpiar las piezas de plástico. La mayoría de los plásticos se pueden dañar si se limpian con algunos de los tipos de disolventes disponibles en el mercado. Utilice un paño limpio para eliminar la suciedad, polvo, aceite, grasa, etc.

### AFILADO DE LAS CUCHILLAS

Cuando el rendimiento y el comportamiento de corte comiencen a deteriorarse, vuelva a afilar las cuchillas. Se recomienda que un técnico de servicio cualificado vuelva a afilar las cuchillas.

**AVISO:** No utilice el cortasetos con cuchillas poco afiladas o dañadas. De lo contrario, podría sobrecargar la herramienta y obtener unos resultados de corte poco satisfactorios.

### LUBRICACIÓN DE LAS CUCHILLAS (fig. L)

Para que las cuchillas de su cortasetos corten con mayor eficacia y a fin de prolongar su vida útil, lubríquelas utilizando aceite de maquinaria de escasa viscosidad antes y después de cada uso.

Quite el acumulador y deposite el cortasetos sobre una superficie plana. Aplique el aceite a lo largo del borde de la cuchilla superior.

**AVISO:** Para un período de uso prolongado, se recomienda tomar un descanso, quitar la batería y engrasar las cuchillas.

**⚠ ADVERTENCIA:** No lubrique el cortasetos mientras está funcionando.

## LUBRICACIÓN DE LOS ENGRANAJES DE TRANSMISIÓN (fig. M)

Para obtener un funcionamiento óptimo y una vida útil más larga, lubrique los engranajes de transmisión en los conjuntos del cabezal de corte y del conjunto de motor con una grasa especial (5-6 ml en los orificios de aceite n.º 1, n.º 2 y n.º 3 cada vez) después de cada 50 horas de funcionamiento.

La grasa debe cumplir los siguientes requisitos:

- Grado de penetración NLGI: NLGI-2;
- Tipo de espesante: poliurea;
- Temperatura de funcionamiento recomendada: de -40°C a 180°C;
- Además de lo anterior, la grasa también debe ser estable al cizallamiento, con características de presión excepcionales, con excelentes propiedades antidesgaste, y con perfecta estabilidad a la oxidación.

Quite la batería y los tornillos de sellado (fig. M). Lubrique la caja de engranajes a través del orificio para aceite.

**AVISO:** No llene totalmente la caja de engranajes con grasa.

## TRANSPORTE Y ALMACENAMIENTO

- Coloque siempre la funda en la cuchilla antes de guardar el cortasetos o transportarlo. Tenga cuidado para evitar cortarse con los dientes de la cuchilla, ya que están muy afilados.
- Limpie a fondo el cortasetos antes de guardarlo.
- Guarde el cortasetos en interiores, en un lugar seco e inaccesible para los niños.
- Manténgala apartada de agentes corrosivos, como productos químicos de jardinería y sal para deshielo.

**⚠ ADVERTENCIA:** Las cuchillas están afiladas. Utilice guantes de protección robustos y antideslizantes cuando manipule la cuchilla. No ponga las manos ni los dedos entre las cuchillas ni en ninguna otra posición donde puedan sufrir cortes o pellizcos. NUNCA toque las cuchillas ni repare la herramienta con la batería instalada.

## PROTECCIÓN DEL MEDIO AMBIENTE



No elimine los aparatos eléctricos como basura sin clasificar. Utilice las instalaciones de recogida de residuos específicas.

Póngase en contacto con su ayuntamiento para informarse acerca de los sistemas de recogida disponibles.

Si los aparatos eléctricos acabaran tirándose a vertederos o basureros, podrían desprender sustancias perjudiciales que llegarían a contaminar las capas freáticas y entrar en la cadena alimenticia, con el consecuente peligro para la salud y calidad de vida humana.

## SOLUCIÓN DE PROBLEMAS

PROBLEMA	CAUSA	SOLUCIÓN
El cortasetos no funciona.	<ul style="list-style-type: none"> <li>■ El acumulador no está correctamente insertado en el cortasetos.</li> <li>■ No hay contacto eléctrico entre la batería y el cortasetos.</li> <li>■ La carga de la batería está agotada.</li> <li>■ La batería se ha sobrecalentado. Consulte el capítulo «<b>Protección contra sobrecalentamiento de la batería</b>».</li> <li>■ El cortasetos se ha sobrecalentado. Consulte el capítulo «<b>Protección contra sobrecalentamiento de la máquina</b>».</li> <li>■ Los gatillos delantero y trasero no se presionan simultáneamente.</li> <li>■ La cuchilla está atascada.</li> <li>■ Hay un error en la electrónica de la batería. Consulte el capítulo «<b>Protección contra errores de la electrónica de la batería</b>».</li> </ul>	<ul style="list-style-type: none"> <li>■ Inserte correctamente el acumulador en el cortasetos.</li> <li>■ Quite la batería, compruebe los contactos eléctricos y vuelva a instalarla</li> <li>■ Cargue la batería.</li> <li>■ Quite la batería y enfríela hasta que la temperatura descienda por debajo de los 67°C.</li> <li>■ Quite la batería y enfríe el cortasetos hasta que la temperatura descienda por debajo de los 80°C.</li> <li>■ Mantenga presionado el gatillo delantero primero, mueva la palanca de bloqueo hacia adelante y después presione el gatillo trasero.</li> <li>■ Quite la batería de la máquina y, a continuación, elimine la obstrucción con cuidado y, a continuación, vuelva a colocar la batería y reinicie la máquina.</li> <li>■ Cambie la batería o póngase en contacto con el centro de atención al cliente de EGO.</li> </ul>
Vibración o ruido excesivo.	<ul style="list-style-type: none"> <li>■ Cuchillas secas u oxidadas.</li> <li>■ La cuchilla o las espada están doblados.</li> <li>■ Dientes doblados o dañados.</li> <li>■ Tornillos de la cuchilla sueltos.</li> </ul>	<ul style="list-style-type: none"> <li>■ Lubrique las cuchillas siguiendo las instrucciones del apartado «<b>LUBRICACIÓN DE LAS CUCHILLAS</b>» de este manual.</li> <li>■ Instale una cuchilla o espada nueva. Póngase en contacto con el servicio técnico de EGO para solicitar la sustitución de la cuchilla o la espada.</li> <li>■ Instale una cuchilla nueva. Póngase en contacto con el servicio técnico de EGO para solicitar la sustitución de la cuchilla.</li> <li>■ Apriete los tornillos de sujeción de la cuchilla. Utilice una llave ajustable y la llave hexagonal incluida para apretar los tornillos de las cuchillas en sentido horario.</li> </ul>

ES

## GARANTÍA

### POLÍTICA DE GARANTÍA DE EGO

Visite la página web [egopowerplus.com](http://egopowerplus.com) para conocer los términos y condiciones completos de la política de garantía de EGO.

## LEIA TODAS AS INSTRUÇÕES!



### LEIA O MANUAL DO UTILIZADOR

**PT**

**⚠ AVISO:** Para garantir a segurança e bom funcionamento, todas as reparações e substituições deverão ser efetuadas por um técnico de reparação qualificado.

**⚠ AVISO:** Leia todos os avisos de segurança, instruções, ilustrações e especificações fornecidas com esta máquina. Não seguir todas as instruções apresentadas abaixo pode resultar em choque elétrico, incêndio e/ou ferimentos graves.

**GUARDE TODOS OS AVISOS E INSTRUÇÕES PARA FUTURAS REFERÊNCIAS.**

## SÍMBOLOS DE SEGURANÇA

**⚠ AVISO:** O funcionamento de qualquer máquina pode dar origem ao ressalto de quaisquer objetos estranhos que podem ser atirados para os olhos, podendo dar origem a sérias lesões óticas. Antes de começar a utilizar a máquina, utilize sempre óculos de segurança com proteções laterais e uma proteção completa para a cara, quando necessário. Recomendamos Máscaras de Segurança com Visão Panorâmica por cima de óculos, ou óculos de segurança padrão com proteção lateral.



Alerta de segurança



De modo a reduzir os riscos de ferimentos, o utilizador deve ler o manual do utilizador.



Este produto encontra-se em conformidade com as diretivas CE aplicáveis.



Este produto encontra-se em conformidade com a legislação no Reino Unido.



Os produtos elétricos residuais não deverão ser eliminados juntamente com o lixo doméstico comum. Entregue-os num centro de reciclagem autorizado.



Use proteção ocular.



Perigo - Mantenha as mãos afastadas da lâmina.



Nível de potência do som garantido. Emissão de ruído para o ambiente de acordo com a diretiva da Comunidade Europeia.



Bluetooth®



Corrente direta

IPX5 Grau de proteção de entrada

V Voltagem

n0 Velocidade máxima

mm Milímetro

.../min Rotações ou reciprocidade por minuto

kg Quilograma

°C Graus Celsius

**NOTA:** A palavra Bluetooth® e logótipos são marcas registadas da Bluetooth SIG, Inc. Qualquer uso de tais marcas por parte da EGO é efetuada sob licença.

## CARACTERÍSTICAS TÉCNICAS

Voltagem nominal	56 V
Velocidade máxima	Baixo: 1600/min Médio: 1800/min Alto: 2000/min
Comprimento de corte	530 mm
Capacidade de corte	28 mm
Temperatura de funcionamento recomendada	0 °C – 40 °C
Temperatura de armazenamento recomendada	-20 °C – 70 °C
Temperatura de carregamento recomendada	5° C – 40 °C
Peso (sem a bateria, proteção da lâmina)	4,2 kg
Nível da potência do som medido $L_{WA}$	101 dB(A) K=1,1 dB(A)
Nível da pressão do som na posição do operador $L_{PA}$	81 dB(A) K=1,1 dB(A)
Nível de potência do som garantido $L_{WA}$ (de acordo com a 2000/14/CE)	102 dB(A)
Vibração $a_h$	Pega dianteira 4.4 m/s <sup>2</sup> K=1,5 m/s <sup>2</sup>
	Pega traseira 3.5 m/s <sup>2</sup> K=1,5 m/s <sup>2</sup>

- O valor total declarado da vibração foi medido de acordo com um método de teste padrão e pode ser usado para comparar duas máquinas.
- O valor total declarado da vibração também pode ser usado numa avaliação preliminar da exposição.

**AVISO:** A emissão de vibrações durante a utilização da máquina pode diferir do valor declarado em que a máquina é usada. De modo a proteger o utilizador, este deverá usar luvas e proteção auditiva nas condições atuais de utilização.

## EMBALAGEM (IMAGEM A1)

## DESCRIÇÃO

### CONHEÇA O SEU CORTA-SEBES (Imagem A1)

1. Proteção da lâmina

2. Pega dianteira
3. Pega traseira
4. Botão do modo da velocidade
5. Indicador Bluetooth®
6. Indicador do estado da bateria
7. Indicador da velocidade
8. Gatilho traseiro
9. Alavanca de desbloqueio
10. Gatilho dianteiro
11. Suporte da lâmina
12. Lâmina
13. Protetor da ponta
14. Chave sextavada
15. Bainha da lâmina
16. Trinco
17. Botão de libertação da bateria

**⚠ AVISO:** Este produto saiu de fábrica completamente montado. A proteção da lâmina nunca deverá ser retirada durante a utilização. Se ficar danificada, leve-a para ser substituída por um técnico de reparação qualificado.

**⚠ AVISO:** A utilização segura deste produto requer uma compreensão da informação no produto e neste manual do utilizador, bem como o conhecimento do trabalho que vai efetuar. Antes de utilizar este produto, familiarize-se com as características de funcionamento e regras de segurança.

## FUNCIONAMENTO

**⚠ AVISO:** Não permita que a familiarização com este produto o torne descuidado. Lembre-se de que uma fração de segundo de desatenção é o suficiente para sofrer um ferimento sério.

**⚠ AVISO:** Utilize sempre proteção ocular com proteções laterais, juntamente com proteção auricular. Se não o fizer, pode apanhar com objetos nos olhos, dando origem a possíveis ferimentos graves.

**⚠ AVISO:** Para evitar a ligação accidental que pode provocar ferimentos pessoais graves, retire sempre a bateria do produto quando montar as peças, fizer ajustes, proceder à limpeza ou quando não utilizar o produto.

**⚠ AVISO:** Não utilize quaisquer acessórios para além dos recomendados pela EGO™. A utilização de acessórios que não sejam recomendados pode dar origem a ferimentos sérios.

Antes de cada utilização, inspecione todo o produto quanto a peças danificadas, em falta ou soltas, como parafusos, porcas, tampas, etc. Aperte bem todos os fixadores e tampas e não utilize este produto até que todas as peças em falta ou danificadas sejam substituídas.

PT

## APLICAÇÃO

Pode utilizar este produto para cortar sebes, arbustos e moitas com um diâmetro de ramo inferior a 28 mm.

**NOTA:** A máquina tem de ser usada apenas conforme descrito. Qualquer outra utilização será considerada má utilização.

## BAINHA DA LÂMINA (IMAGEM B)

Retire/instale a bainha da lâmina do dispositivo de corte.

## INSTALAR/RETIRAR A BATERIA

Use apenas com baterias e carregadores listados na Imagem A2.

Carregue antes da primeira utilização.

### Instalar (Imagem C1)

Alinhe as nervuras da bateria com as ranhuras de fixação na porta da bateria da máquina, depois faça deslizar a bateria até encaixar na respetiva posição.

### Retirar (Imagem C2)

Prima o botão de libertação da bateria e puxe a bateria para fora.

**AVISO:** Certifique-se sempre da localização dos seus pés, de crianças ou animais quando premir o botão de libertação da bateria. Se a bateria cair, podem ocorrer ferimentos sérios. NUNCA retire a bateria num local elevado.

## SEGURAR O CORTA-SEBES (Imagem D)

A unidade tem uma pega dianteira e traseira. Com a lâmina afastada de si, segure a unidade com ambas as pegas. Uma mão na pega traseira e uma mão na parte superior da pega dianteira.

**AVISO:** Mantenha sempre ambas as mãos nas pegas do corta-sebes. Nunca segure arbustos com uma mão e o corta-sebes com a outra. Não seguir este aviso pode dar origem a ferimentos sérios.

## LIGAR/DESLIGAR O CORTA-SEBES

Antes de colocar em funcionamento, retire o protetor da lâmina e segure o corta-sebes com ambas as mãos, com

uma mão na pega traseira e a outra na pega dianteira. Depois, verifique se existe equilíbrio, posicionamento vertical e uma distância de corte apropriada. Certifique-se de que a lâmina de corte não toca no chão nem em outros objetos.

## Iniciar (Imagem E)

1. Instale a bateria.
2. Prima e mantenha premido o gatilho dianteiro com uma mão.
3. Mova a alavanca de desbloqueio para a frente e prima o gatilho traseiro para ligar a máquina com a outra mão.

**AVISO:** O corta-sebes só pode ser ligado se os gatilhos dianteiro e traseiro forem pressionados em simultâneo. Ambos os gatilhos têm de ser pressionados para um funcionamento contínuo do corta-sebes.

## Parar

Afaste a máquina da área de corte e liberte um dos gatilhos para parar.

**AVISO:** Retire sempre a bateria da máquina durante pausas de trabalho e após terminar o trabalho.

## ALTERAR O MODO DA VELOCIDADE (IMAGEM F)

Esta máquina tem três modos de velocidade. O modo de velocidade muda com cada premir do botão do modo da velocidade.

O indicador da velocidade apresenta o estado ativo da velocidade: uma luz para baixa velocidade, duas luzes para velocidade média e três luzes para alta velocidade. O modo de baixa velocidade fornece um melhor controlo da máquina e maior tempo de funcionamento por carga.

**AVISO:** O modo de velocidade pode ser definido antes de ligar a máquina ou durante o funcionamento.

Quando a máquina for reiniciada após uma pausa, o modo de velocidade volta à velocidade anterior.

## INDICADOR DO ESTADO DA BATERIA E INDICADOR DA VELOCIDADE (IMAGEM F)

O indicador do estado da bateria apresenta a carga e o estado de funcionamento da bateria, e o indicador da velocidade apresenta o estado de funcionamento da máquina, conforme apresentado na tabela abaixo. O indicador do estado da bateria e o indicador da velocidade acendem quando a máquina for ligada ou o botão do modo da velocidade for premido.

Indicadores luminosos		Significado	
Indicador do estado da bateria	Verde contínuo		Nível de carga da bateria de 20% a 100%
	Pisca a verde		Nível de carga da bateria de 10% a 20%
	Vermelho contínuo		Nível de carga da bateria inferior a 10%
	Pisca a vermelho		A bateria está quase gasta e tem de ser carregada imediatamente.
	Cor-de-laranja contínuo		A bateria sobreaqueceu. Deixe a bateria arrefecer até que a temperatura atinja menos de 67°C. Consulte " <b>Proteção contra alta temperatura da bateria</b> " apresentado abaixo.
	Pisca a vermelho/verde alternadamente		Erro eletrónico da bateria. Substitua a bateria ou contacte o centro de apoio ao cliente da EGO. Consulte " <b>Proteção contra erro eletrónico da bateria</b> " apresentado abaixo.
Indicador da velocidade (a imagem mostra a alta velocidade)	Verde contínuo		A máquina funciona corretamente.
	Cor-de-laranja contínuo		A máquina sobreaqueceu. Deixe a máquina arrefecer até que a temperatura atinja menos de 80°C. Consulte " <b>Proteção contra alta temperatura da máquina</b> " apresentado abaixo.
	Cor-de-laranja a piscar		A máquina está sobrecarregada. Consulte " <b>Proteção contra sobrecarga da máquina</b> " apresentado abaixo.

#### Proteção contra alta temperatura da bateria

Se a temperatura da bateria exceder os 70°C durante o funcionamento, o circuito de proteção da temperatura desliga imediatamente a máquina para proteger a bateria de danos relativos ao sobreaquecimento. O indicador do estado da bateria acende a cor-de-laranja. Liberte um dos gatilhos e espere até que a bateria arrefeça e o indicador fique verde. Depois, reinicie a máquina.

#### Proteção contra erro eletrónico da bateria

Quando ocorrer um erro eletrónico da bateria, o indicador do estado da bateria pisca alternadamente a vermelho e verde, e a máquina desliga-se passados 3 segundos. Substitua a bateria ou contacte o centro de apoio ao cliente da EGO.

#### Proteção contra sobrecarga da máquina

Esta máquina tem uma proteção incorporada no circuito contra sobrecargas. Quando a máquina estiver sobrecarregada, o motor pára e o indicador da velocidade pisca a cor-de-laranja. Retire a bateria da máquina, depois volte a inserir a bateria e reinicie a máquina. Diminua a carga na máquina, evite cortar demasiado de cada vez ou cortar arbustos muito grossos.

#### Proteção contra alta temperatura da máquina

Se a temperatura da bateria exceder os 90°C durante o funcionamento, o circuito de proteção da temperatura desliga imediatamente a máquina para a proteger de danos devido ao sobreaquecimento. O indicador da velocidade acende a cor-de-laranja. Liberte o gatilho e espere até que a máquina arrefeça e o indicador da velocidade fique verde. Depois, reinicie a máquina.

## TECNOLOGIA SEM FIOS BLUETOOTH®

Produtos com a tecnologia sem fios Bluetooth® incorporada podem ser ligados aos serviços EGO Connect através do seu dispositivo móvel ou dispositivo EGO Bluetooth® Gateway. Para mais informações sobre a nossa gama completa de produtos e serviços conectados, incluindo instruções de conexão, leia o código QR apresentado abaixo, ou visite [www.egopowerplus.eu/](http://www.egopowerplus.eu/) connect.

O símbolo Bluetooth®  acende quando a máquina estiver conectada.



## USAR O CORTA-SEBES

**⚠ PERIGO:** Se a lâmina ficar presa em qualquer fio elétrico, **NÃO TOQUE NA LÂMINA! ESTA PODE FICAR COM CORRENTE E TORNAR-SE MUITO PERIGOSA.** Continue a segurar o corta-sebes pela pega traseira isolada ou coloque-a no chão e afastada de si de um modo seguro. Desligue o dispositivo elétrico da linha ou fio danificado antes de tentar libertar a lâmina da linha ou do fio. Não seguir este aviso pode dar origem a ferimentos sérios ou possível morte.

**⚠ AVISO:** Se houver peças danificadas, partidas ou em falta, não utilize o corta-sebes até ter substituído essas peças. Não fazê-lo pode dar origem a ferimentos sérios.

**⚠ AVISO:** Para evitar ferimentos sérios, use sempre a pega dianteira e traseira para segurar o corta-sebes durante o funcionamento.

**⚠ AVISO:** Para evitar ferimentos sérios, mantenha as mãos afastadas das lâminas. Não tente retirar o material de corte nem segure o material a ser cortado quando as lâminas se encontrarem em movimento. Certifique-se de que as lâminas pararam por completo e que retira a bateria antes de limpar material preso nas lâminas. Não segure as lâminas de corte expostas ou extremidades de corte quando pegar ou segurar a unidade.

**⚠ AVISO:** Desobstrua a área a ser cortada antes de cada utilização. Retire todos os objetos, como fios, luzes, arames ou linhas soltas, que possam ficar presos na lâmina de corte e criar um risco de choque elétrico e de ferimentos sérios.

- Antes de ligar o corta-sebes, mantenha uma base e equilíbrio constantes e não se estique. Não utilize o corta-sebes em cima de uma árvore, escada, telhado

ou qualquer suporte instável. Use óculos de segurança, calçado antiderrapante e luvas de borracha. Segure a unidade com ambas as mãos, com a lâmina de corte orientada na direção oposta a si.

- Não congele uma quantidade muito grande de uma vez. Isso pode fazer com que as lâminas prendam e abrandem, reduzindo a eficiência de corte.
- Não force o corta-sebes através de arbustos muito densos. Isso pode fazer com que as lâminas prendam e abrandem. Se as lâminas abrandarem, reduza o ritmo.
- Quando cortar sebes novas, use uma ação de corte vasta, de modo a que os ramos entrem diretamente na lâmina de corte. Sebes mais velhas têm ramos mais grossos e pode cortá-los mais facilmente com um movimento para a frente e para trás.
- Corte sempre hastes ou ramos com menos de 28 mm de espessura. Use uma serra de mão ou uma tesoura da poda para cortar os ramo mais largos.

## Corte superior (Imagem G)

Use um movimento deslizando abrangente. Uma ligeira inclinação para baixo das lâminas de corte, na direção do movimento, oferece um melhor resultado de corte. Para um melhor efeito de corte, pode também usar um fio para orientar o nível da sebe.

## Corte lateral (Imagem H)

Quando cortar as partes laterais da sebe, comece do fundo e vá cortando para cima. Corte a parte lateral de uma sebe de modo a que fique ligeiramente mais estreita no topo. Esta forma expõe mais a sebe à luz do sol, dando origem a um crescimento mais uniforme.

## Protetor da ponta (Imagem J)

O protetor da ponta é usado para proteger a extremidade exterior da lâmina.

## Proteção da lâmina (Imagem K)

A parte exterior das lâminas tem a forma das proteções da lâmina.

**⚠ AVISO:** Certifique-se sempre de que a proteção da lâmina não está danificada nem distorcida. Substitua-a se estiver dobrada ou danificada.

## MANUTENÇÃO

**⚠ AVISO:** Quando fizer a manutenção, utilize peças de substituição idênticas. A utilização de outras peças pode dar origem a perigos ou danos no produto. Para garantir



a segurança e bom funcionamento, todas as reparações deverão ser efetuadas por um técnico de reparação qualificado.

**AVISO:** Para evitar ferimentos sérios, retire sempre a bateria do produto quando limpar ou efetuar qualquer manutenção.

### LIMPEZA

- Utilize uma escova suave para retirar os resíduos de todas as entradas de ar e da lâmina de corte.
- Para retirar a resina e outros resíduos colantes, pulverize as lâminas com solvente para resina. Deixe o motor funcionar durante uns instantes para que o solvente seja distribuído uniformemente, depois passe a superfície com um pano seco.

**AVISO:** Nunca use água para limpar o seu corta-sebes. Evite utilizar solventes quando limpar peças de plástico. Grande parte dos plásticos podem ficar danificados devido a vários tipos de solventes comerciais. Utilize panos limpos para retirar a sujidade, pó, óleo, gordura, etc.

### AFIAR AS LÂMINAS

Quando o desempenho de corte e o comportamento começarem a deteriorar, volte a afiar as lâminas. Recomendamos que as lâminas de corte sejam afiadas por um técnico qualificado.

**AVISO:** Não utilize o seu corta-sebes com lâminas de corte que não estejam afiadas ou que estejam danificadas. Isso pode causar uma sobrecarga e dar resultado a um corte insatisfatório.

### LUBRIFICAR AS LÂMINAS (Imagem L)

Para uma utilização facilitada e um maior tempo de vida da lâmina, lubrifique a lâmina do corta-sebes com óleo leve para máquinas antes e após cada utilização.

Retire a bateria e coloque o corta-sebes numa superfície plana. Aplique óleo ao longo da extremidade da lâmina superior.

**AVISO:** Para um período de utilização prolongado, aconselhamos a fazer uma pausa, a retirar a bateria e a lubrificar as lâminas.

**AVISO:** Não lubrifique com o corta-sebes a funcionar.

### LUBRIFICAÇÃO DOS CARRETOS DE TRANSMISSÃO (Imagem M)

Para um melhor funcionamento e um tempo de vida mais prolongado, lubrifique os carretos de transmissão

na cabeça de corte e cabeça do motor com lubrificante especial (Cerca de 5 a 6 ml no orifício do óleo #1, #2 e #3 de cada vez) a cada 50 horas de funcionamento.

O lubrificante deverá ir ao encontro dos seguintes requisitos:

- Classe de penetração NLGI: NLGI-2;
- Tipo de espessante: Poliureia;
- Temperatura de funcionamento recomendada: -40°C a 180°C;
- Para além do apresentado anteriormente, o lubrificante também deverá ser estável à rotura, com características de pressão excecionais e excelente propriedade anti-degaste, e perfeita estabilidade de oxidação.

Retire a bateria e os parafusos vedantes (Imagem M). Lubrifique a caixa dos carretos através do orifício do óleo.

**AVISO:** Não encha a caixa dos carretos com lubrificante.

### TRANSPORTE E ARMAZENAMENTO

- Coloque sempre o protetor da lâmina antes de guardar ou transportar o corta-sebes. Tenha cuidado para evitar os dentes afiados da lâmina.
- Limpe bem o corta-sebes antes de o guardar.
- Guarde o corta-sebes no interior, num local seco e inacessível às crianças.
- Mantenha-o afastado de agentes corrosivos, como químicos de jardinagem e sais de degelo.

**AVISO:** As lâminas estão afiadas. Quando manusear o conjunto da lâmina, use luvas de proteção antiderrapantes e resistentes. Não coloque a mão ou os dedos entre as lâminas ou em qualquer posição em que possam ficar presos ou ser cortados. **NUNCA toque nas lâminas nem repare a unidade com a bateria colocada.**

### PROTEJA O AMBIENTE



Não elimine aparelhos elétricos juntamente com o lixo doméstico comum. Utilize sistemas de recolha em separado para este tipo de produtos.

Contacte as autoridades locais para obter mais informações em relação aos sistemas de recolha disponíveis.

Se os equipamentos elétricos forem eliminados em aterros ou lixeiras, substâncias perigosas podem vazarem para os lençóis freáticos e entrar na cadeia de alimentação, danificando a sua saúde e bem-estar.

## RESOLUÇÃO DE PROBLEMAS

PT

PROBLEMA	CAUSA	SOLUÇÃO
O corta-sebes não funciona.	<ul style="list-style-type: none"> <li>■ A bateria não foi colocada no corta-sebes.</li> <li>■ Não existe contacto elétrico entre o corta-sebes e a bateria.</li> <li>■ A bateria está gasta.</li> <li>■ A bateria está demasiado quente. Consulte o capítulo <b>“Proteção contra alta temperatura da bateria”</b>.</li> <li>■ O corta-sebes está muito quente. Consulte o capítulo <b>“Proteção contra alta temperatura da máquina”</b>.</li> <li>■ Os gatilhos dianteiro e traseiro não foram pressionados em simultâneo.</li> <li>■ A lâmina está presa.</li> <li>■ A bateria sofreu um erro eletrónico. Consulte o capítulo <b>“Proteção contra erro eletrónico da bateria”</b>.</li> </ul>	<ul style="list-style-type: none"> <li>■ Fixe a bateria no corta-sebes.</li> <li>■ Retire a bateria, verifique os contactos e volte a instalar a bateria.</li> <li>■ Carregue a bateria.</li> <li>■ Retire a bateria e deixe-a arrefecer até que a temperatura desça abaixo dos 67°C.</li> <li>■ Retire a bateria e deixe o corta-sebes arrefecer até que a temperatura desça abaixo dos 80°C.</li> <li>■ Prima e mantenha premido primeiro o gatilho dianteiro, mova a alavanca de desbloqueio para a frente e depois prima o gatilho traseiro.</li> <li>■ Retire a bateria da máquina. Retire a obstrução com cuidado e depois volte a inserir a bateria e volte a ligar a máquina.</li> <li>■ Substitua a bateria ou contacte o centro de apoio ao cliente da EGO.</li> </ul>
Vibração excessiva ou ruído.	<ul style="list-style-type: none"> <li>■ Lâminas secas ou corroídas.</li> <li>■ As lâminas ou suporte das lâminas está dobrado.</li> <li>■ Dentes dobrados ou danificados.</li> <li>■ Parafusos da lâmina soltos.</li> </ul>	<ul style="list-style-type: none"> <li>■ Lubrifique as lâminas, seguindo a secção <b>“LUBRIFICAR AS LÂMINAS”</b> neste manual.</li> <li>■ Substitua por uma lâmina ou suporte novo. Contacte o serviço de apoio ao cliente da EGO para efetuar a substituição da lâmina ou obter ajuda.</li> <li>■ Coloque uma lâmina nova. Contacte o serviço de apoio ao cliente da EGO para efetuar a substituição da lâmina.</li> <li>■ Aperte os parafusos da lâmina. Use uma chave ajustável e a chave sextavada incluída para apertar os parafusos da lâmina no sentido dos ponteiros do relógio.</li> </ul>

## GARANTIA

### POLÍTICA DE GARANTIA EGO

Visite o website [egopowerplus.com](http://egopowerplus.com) para os termos e condições completos da política de garantia da EGO.

## LEGGERE TUTTE LE ISTRUZIONI!



### LEGGERE IL MANUALE DI ISTRUZIONI.

**⚠ AVVERTENZA!** Per garantire sicurezza e affidabilità, tutte le operazioni di riparazione e sostituzione devono essere effettuate da un tecnico qualificato.

**⚠ AVVERTENZA!** Consultare tutte le avvertenze di sicurezza, le istruzioni, le illustrazioni e le specifiche fornite insieme a questo apparecchio. Il mancato rispetto delle istruzioni sotto riportate comporta il rischio di scossa elettrica, incendio e/o gravi infortuni.

IT

### CONSERVARE TUTTE LE AVVERTENZE E LE ISTRUZIONI PER FUTURO RIFERIMENTO.

## SIMBOLI DI SICUREZZA

**⚠ AVVERTENZA!** L'uso di apparecchi elettrici può causare il lancio di oggetti estranei verso l'operatore, con il rischio di lesioni gravi agli occhi. Prima di usare l'apparecchio, indossare occhiali protettivi o occhiali di sicurezza con protezioni laterali e, se necessario, una maschera facciale. Si raccomanda di indossare una maschera di sicurezza con ampio campo visivo sopra gli occhiali o occhiali di sicurezza standard con protezioni laterali.



Avvertenza di sicurezza



Per ridurre il rischio di infortuni, leggere il manuale di istruzioni.



Questo apparecchio è conforme alle direttive europee applicabili.



Questo apparecchio è conforme alle direttive britanniche applicabili.



Gli apparecchi elettrici non devono essere smaltiti insieme ai rifiuti domestici. Portarli presso un centro di riciclaggio autorizzato.



Indossare protezioni per gli occhi



Pericolo! Tenere le mani lontane dalla lama.



Livello di potenza sonora garantito Emissione acustica ambientale ai sensi della direttiva dell'Unione europea



Bluetooth®



Corrente continua

IPX5

Grado di protezione

V

Tensione

n0

Velocità max.

mm

Millimetro

.../min

Rivoluzioni o giri al minuto

kg

Chilogrammo

°C

Gradi Celsius

**NOTA:** il marchio e i loghi Bluetooth® sono marchi commerciali di proprietà di Bluetooth SIG, inc. e il loro utilizzo è concesso in licenza a EGO.

## SPECIFICHE TECNICHE

Tensione nominale	56 V ---	
Velocità max.	Bassa velocità: 1600 / min Media velocità: 1800 / min Alta velocità: 2000 / min	
Lunghezza di taglio	530 mm	
Profondità di taglio	28 mm	
Temperatura di funzionamento raccomandata	Da 0°C a 40°C	
Temperatura di conservazione raccomandata	Da -20°C a 70°C	
Temperatura di ricarica raccomandata	Da 5°C a 40°C	
Peso (senza gruppo batteria e coprilama)	4,2 kg	
Livello di potenza sonora misurato $L_{WA}$	101 dB(A) K=1,1 dB(A)	
Livello di pressione sonora a livello dell'operatore $L_{PA}$	81 dB(A) K=1,1 dB(A)	
Livello di potenza sonora garantito $L_{WA}$ (misurato conformemente a 2000/14/EC)	102 dB(A)	
Vibrazioni $a_h$	Impugnatura anteriore	4.4 m/s <sup>2</sup> K=1,5 m/s <sup>2</sup>
	Impugnatura posteriore	3.5 m/s <sup>2</sup> K=1,5 m/s <sup>2</sup>

- Il valore totale di emissione delle vibrazioni dichiarato è stato misurato con un metodo di valutazione standard e può essere utilizzato per confrontare l'apparecchio con altri prodotti analoghi.
- Il valore totale di emissione delle vibrazioni dichiarato può essere utilizzato anche per una valutazione preliminare dei livelli di esposizione.

**NOTA:** il valore di emissione delle vibrazioni durante l'uso effettivo dell'apparecchio può variare rispetto al valore totale dichiarato in base alla modalità di utilizzo dell'apparecchio. Per proteggersi, l'operatore deve indossare guanti e dispositivi di protezione per le orecchie in base alle condizioni di utilizzo effettive.

## CONTENUTO DELL'IMBALLAGGIO (FIG. A1)

## DESCRIZIONE

### DESCRIZIONE DEL TAGLIASIEPI (Fig. A1)

- Protezione della lama
- Impugnatura anteriore
- Impugnatura posteriore
- Pulsante della velocità
- Indicatore Bluetooth®
- Indicatore dello stato della batteria
- Indicatore della velocità
- Interruttore a grilletto posteriore
- Levetta di sbloccaggio
- Interruttore a grilletto anteriore
- Supporto della lama
- Lama
- Protezione della punta
- Chiave esagonale
- Coprilama
- Dispositivo di bloccaggio
- Pulsante di rilascio della batteria

**AVVERTENZA!** Questo apparecchio è consegnato completamente assemblato. La protezione della lama non deve essere rimossa durante l'uso. Se è danneggiata, farla sostituire immediatamente da un tecnico qualificato.

**AVVERTENZA!** L'uso sicuro di questo apparecchio richiede la comprensione delle informazioni riportate sull'apparecchio e in questo manuale e la conoscenza del progetto di lavoro. Prima di usare l'apparecchio, familiarizzarsi con tutte le funzioni operative e le norme di sicurezza.

## UTILIZZO

**AVVERTENZA!** La familiarità con questo apparecchio non deve rendere l'operatore disattento. Anche un solo momento di disattenzione comporta il rischio di lesioni gravi.

**AVVERTENZA!** Indossare sempre protezioni per gli occhi con protezioni laterali e protezioni per le orecchie per evitare il rischio di oggetti proiettati verso gli occhi dell'operatore e altre lesioni gravi.

**AVVERTENZA!** Per evitare l'avvio accidentale e il conseguente rischio di lesioni gravi, rimuovere sempre il gruppo batteria dall'apparecchio durante l'assemblaggio

dei componenti, le operazioni di regolazione e pulizia e quando non è in uso.

**AVVERTENZA!** Non usare accessori non raccomandati da EGO™. L'uso di accessori non raccomandati comporta il rischio di lesioni gravi.

Prima di ogni utilizzo, ispezionare l'intero apparecchio per verificare che nessun elemento sia mancante e non siano presenti componenti danneggiati o allentati, ad esempio viti, bulloni, cappucci, ecc. Serrare saldamente tutti i dispositivi di fissaggio e non usare l'apparecchio finché tutti i componenti mancanti o danneggiati non vengono sostituiti.

### DESTINAZIONE D'USO

Questo apparecchio è destinato alla rifinitura di siepi, arbusti e cespugli con rami di diametro non superiore a 28 cm.

**NOTA:** usare l'apparecchio esclusivamente per gli scopi previsti. Altri utilizzi sono da considerarsi impropri.

### COPRILAMA (FIG. B)

Rimuovere o installare il coprilama dalla/sulla lama.

### INSTALLAZIONE/RIMOZIONE DEL GRUPPO BATTERIA

Usare l'apparecchio esclusivamente con i gruppi batteria e i caricabatteria elencati in Fig. A2.

Ricaricare il gruppo batteria prima del primo utilizzo.

### Installazione (Fig. C1)

Allineare i rilievi sulla batteria con le scanalature di assemblaggio sul vano batteria, quindi fare scorrere il gruppo batteria finché non si blocca in posizione.

### Rimozione (Fig. C2)

Premere il pulsante di rilascio della batteria ed estrarre il gruppo batteria.

**AVVERTENZA!** Prestare sempre attenzione ai propri piedi e all'eventuale presenza di bambini o animali intorno a sé durante la rimozione del gruppo batteria. La caduta del gruppo batteria comporta il rischio di lesioni gravi. Non rimuovere MAI il gruppo batteria quando si è in posizione elevata.

### COME IMPUGNARE IL TAGLIASIEPI (Fig. D)

L'apparecchio è dotato di un'impugnatura anteriore e un'impugnatura posteriore. Con la lama orientata lontano da sé, afferrare l'apparecchio con entrambe le

impugnature. Posizionare una mano sull'impugnatura posteriore e una mano sulla parte superiore dell'impugnatura anteriore.

**AVVERTENZA!** Tenere sempre entrambe le mani sulle impugnature del tagliasiepi. Non tenere mai il cespuglio con una mano e il tagliasiepi in funzione con l'altra mano. Il mancato rispetto di questa avvertenza comporta il rischio di lesioni gravi.

### AVVIO/ARRESTO DEL TAGLIASIEPI

Prima di avviare il tagliasiepi, rimuovere il coprilama e impugnare il tagliasiepi con entrambe le mani: una mano sull'impugnatura posteriore e l'altra sull'impugnatura anteriore. Assumere quindi una posizione eretta e in equilibrio e osservare una corretta distanza di taglio. Assicurarsi che la lama non sia a contatto con il terreno o con altri oggetti.

### Avvio (Fig. E)

1. Installare il gruppo batteria.
2. Tenere premuto il grilletto anteriore con una mano.
3. Con l'altra mano, spingere la levetta di sbloccaggio in avanti e premere l'interruttore a grilletto posteriore per avviare l'apparecchio.

**NOTA:** il tagliasiepi può essere avviato solo premendo simultaneamente il grilletto anteriore e il grilletto posteriore. Entrambi i grilletti devono essere premuti per mantenere in funzione il tagliasiepi.

### Arresto

Allontanare l'apparecchio dall'area di taglio e rilasciare uno degli interruttori a grilletto per arrestarlo.

**AVVERTENZA!** Rimuovere il gruppo batteria dall'apparecchio durante le pause e al termine del lavoro.

### SELEZIONE DELLA VELOCITÀ (FIG. F)

L'apparecchio dispone di tre livelli di velocità. La velocità cambierà a ogni pressione del pulsante della velocità.

Le barre dell'indicatore della velocità si accendono in base al livello di velocità corrente: una barra per la bassa velocità, due barre per la media velocità e tre barre per l'alta velocità. La bassa velocità migliora il controllo dell'apparecchio e aumenta l'autonomia.









**NOTA:** è possibile modificare il livello di velocità prima di avviare l'apparecchio OPPURE quando è già in funzione.

Quando l'apparecchio viene riavviato dopo una pausa, verrà ripristinato l'ultimo livello di velocità selezionato.

## INDICATORE DELLO STATO DELLA BATTERIA E INDICATORE DELLA VELOCITÀ (FIG. F)

L'indicatore dello stato della batteria segnala il livello di carica e lo stato operativo del gruppo batteria; l'indicatore

della velocità segnala lo stato operativo dell'apparecchio. Consultare la tabella riportata di seguito. L'indicatore della velocità e l'indicatore dello stato della batteria si illuminano all'avvio dell'apparecchio OPPURE alla pressione del pulsante della velocità.

Indicatori luminosi		Significato	
Indicatore dello stato della batteria	Verde fisso		Il livello di carica della batteria è compreso tra 20% e 100%.
	Verde lampeggiante		Il livello di carica della batteria è compreso tra 10% e 20%.
	Rosso fisso		Il livello di carica della batteria è inferiore è al 10%.
	Rosso lampeggiante		Il gruppo batteria è quasi scarico e deve essere ricaricato immediatamente.
	Arancione fisso		Il gruppo batteria si è surriscaldato. Attendere che la temperatura del gruppo batteria scenda al di sotto di 67°C. Consultare la sezione <b>Protezione contro il surriscaldamento della batteria.</b>
	Verde e rosso lampeggianti alternativamente		Guasto dei componenti elettronici del gruppo batteria. Sostituire il gruppo batteria o contattare il servizio clienti EGO. Consultare la sezione <b>Protezione contro il guasto elettronico della batteria.</b>
Indicatore della velocità (è illustrato il livello di velocità massimo)	Verde fisso		L'apparecchio funziona correttamente.
	Arancione fisso		L'apparecchio si è surriscaldato. Attendere che la temperatura dell'apparecchio scenda al di sotto di 80°C. Consultare la sezione <b>Protezione contro il surriscaldamento dell'apparecchio.</b>
	Arancione lampeggiante		L'apparecchio è sovraccarico. Consultare la sezione <b>Protezione contro il sovraccarico dell'apparecchio.</b>

### Protezione contro il surriscaldamento della batteria

Se la temperatura della batteria supera i 70°C durante l'uso, il circuito di protezione arresterà immediatamente l'apparecchio per evitare che il gruppo batteria subisca danni. L'indicatore dello stato della batteria si accenderà di arancione. Rilasciare uno degli interruttori a grilletto e attendere che la batteria si raffreddi. Quando l'indicatore diventa verde, riavviare l'apparecchio.

### Protezione contro il guasto elettronico della batteria

In caso guasto dei componenti elettronici del gruppo batteria, l'indicatore dello stato della batteria lampeggerà alternativamente di rosso e di verde e l'apparecchio si spegnerà dopo 3 secondi. Sostituire il gruppo batteria o contattare il servizio clienti EGO.

### Protezione contro il sovraccarico dell'apparecchio

L'apparecchio è dotato di un circuito di protezione integrato contro il sovraccarico. Se l'apparecchio è sovraccarico, il motore si arresterà e l'indicatore della velocità lampeggerà di arancione. Rimuovere il gruppo batteria dall'apparecchio, quindi reinstallarlo e riavviare l'apparecchio. Diminuire il carico sull'apparecchio e non tagliare troppo materiale in una sola volta o cespugli folti o legnosi.

### Protezione contro il surriscaldamento dell'apparecchio

Se la temperatura dell'apparecchio supera i 90°C durante l'uso, il circuito di protezione arresterà immediatamente l'apparecchio per evitare che subisca danni. L'indicatore della velocità si accenderà di arancione. Rilasciare l'interruttore a grilletto e attendere che l'apparecchio si raffreddi. Quando l'indicatore diventa verde, riavviare l'apparecchio.

### TECNOLOGIA WIRELESS BLUETOOTH®

I prodotti dotati di tecnologia wireless bluetooth® possono collegarsi ai servizi EGO Connect tramite il proprio dispositivo mobile o il dispositivo EGO Bluetooth® Gateway. Per maggiori informazioni sulla gamma completa dei prodotti e dei servizi connessi, comprese le istruzioni di connessione, scansionare il seguente codice QR o visitare il sito web [www.egopowerplus.eu/connect](http://www.egopowerplus.eu/connect).

Il simbolo Bluetooth®  si illuminerà quando il prodotto è connesso.



### UTILIZZO DEL TAGLIASIEPI

**⚠ PERICOLO!** Se la lama si inceppa in un cavo elettrico, **NON TOCCARE LA LAMA! PUÒ DIVENTARE ELETRIFICATA E MOLTO PERICOLOSA.** Continuare a tenere il tagliasiepi tramite l'impugnatura isolata posteriore o appoggiarlo lontano da sé in modo sicuro. Scollegare la fonte di alimentazione del cavo danneggiato prima di tentare di sbloccare la lama dal cavo. Il mancato rispetto di questa avvertenza comporta il rischio di lesioni gravi o mortali.

**⚠ AVVERTENZA!** In caso di componenti danneggiati o mancanti, non usare l'apparecchio finché i componenti non vengono sostituiti per evitare il rischio di lesioni gravi.

**⚠ AVVERTENZA!** Per evitare il rischio di lesioni gravi, afferrare sempre l'impugnatura anteriore e l'impugnatura posteriore durante l'uso del tagliasiepi.

**⚠ AVVERTENZA!** Per evitare lesioni gravi, tenere le mani a distanza dalla lama. Non tentare di rimuovere il materiale tagliato e non tenere il materiale da tagliare quando la lama è in movimento. Verificare che la lama sia arrestata completamente e che il gruppo batteria sia stato rimosso prima di rimuovere il materiale incastrato sulla lama. Non afferrare la parte esposta delle lame di taglio o i bordi taglienti quando si raccoglie o si usa il tagliasiepi.

**⚠ AVVERTENZA!** Sgombrare l'area di taglio prima di ogni utilizzo. Rimuovere oggetti come cavi, luci o corde perché potrebbero impigliarsi nella lama, con il rischio di lesioni gravi.

- Prima di avviare il tagliasiepi, assumere una posizione salda e in equilibrio e non allungarsi eccessivamente. Non usare il tagliasiepi su alberi, scale, tetti o qualsiasi altro supporto instabile. Indossare occhiali di sicurezza, calzature antiscivolo e guanti in gomma. Impugnare l'apparecchio con entrambe le mani, tenendo la lama lontana da sé.
- Non tagliare troppo materiale in una volta sola per evitare che la lama si inceppi, riducendo l'efficienza di taglio.
- Non forzare il tagliasiepi all'interno di vegetazione densa per evitare che le lame si inceppino e rallentino. Se le lame rallentano, ridurre la velocità di taglio.
- Tagliare le nuove crescite con ampi movimenti oscillanti, affinché gli steli entrino a contatto diretto con la lama. Le crescite meno recenti hanno steli più spessi; per tagliarle più facilmente, usare un movimento a sega.
- Non tagliare rami di spessore superiore a 28 mm. Usare una sega a mano o delle forbici per potatura per tagliarli.

### Taglio superiore (Fig. G)

Usare un movimento ampio. Una leggera inclinazione delle lame di taglio verso il basso in direzione del movimento darà i migliori risultati di taglio. È anche possibile usare una corda come guida durante il taglio.

### Taglio laterale (Fig. H)

Durante il taglio dei lati della siepe, iniziare dal basso e tagliare verso l'alto. Tagliare i lati della siepe in modo tale che siano leggermente più stretti verso l'alto. In questo modo una maggiore superficie della siepe sarà esposta al sole, garantendo una crescita più uniforme.

## Protezione della punta (Fig. J)

La protezione della punta protegge l'estremità esterna della lama.

## Protezione della lama (Fig. K)

La parte esterna della lama costituisce una protezione.

**⚠ AVVERTENZA!** Verificare che la protezione della lama non sia danneggiata o distorta. In caso contrario, sostituirla.

IT

## MANUTENZIONE

**⚠ AVVERTENZA!** Per la riparazione dell'apparecchio, usare esclusivamente parti di ricambio identiche. L'uso di altri ricambi comporta situazioni pericolose o il rischio di danni al prodotto. Per garantire sicurezza e affidabilità, tutte le operazioni di riparazione e sostituzione devono essere effettuate da un tecnico qualificato.

**⚠ AVVERTENZA!** Per evitare lesioni gravi, rimuovere sempre il gruppo batteria dall'apparecchio prima delle operazioni di pulizia o manutenzione.

### PULIZIA

- Usare una piccola spazzola per rimuovere i detriti dalle aperture di ventilazione e dalla lama.
- Per rimuovere catrame e altri residui collosi, spruzzare sulla lama del solvente per resine. Avviare brevemente il motore affinché il solvente si distribuisca omogeneamente, quindi passare un panno asciutto sulla superficie.

**⚠ AVVERTENZA!** Non usare mai acqua per pulire l'apparecchio. Evitare l'uso di solventi durante la pulizia delle parti in plastica. I solventi disponibili in commercio possono danneggiare la maggior parte dei componenti in plastica. Usare un panno pulito per rimuovere sporcizia, polvere, olio, grasso, ecc.

### AFFILATURA DELLA LAMA

Se le prestazioni di taglio dell'apparecchio iniziano a diminuire, riaffilare la lama. Si raccomanda di affidare l'affilatura della lama a un tecnico qualificato.

**NOTA:** non usare il tagliasiepi con una lama smussata o danneggiata per evitare il rischio di surriscaldamento e risultati di taglio non soddisfacenti.

### LUBRIFICAZIONE DELLA LAMA (Fig. L)

Per le migliori prestazioni e una maggiore durata di vita, lubrificare la lama del tagliasiepi con dell'olio per macchine leggero prima e dopo ogni utilizzo.

Rimuovere il gruppo batteria e appoggiare l'apparecchio su una superficie piana. Applicare il lubrificante sul bordo della lama superiore.

**NOTA:** in caso di utilizzo prolungato, si raccomanda di effettuare una pausa, rimuovere la batteria e lubrificare la lama.

**⚠ AVVERTENZA!** Non lubrificare la lama mentre il tagliasiepi è in funzione.

### LUBRIFICAZIONE DEGLI INGRANAGGI DI TRASMISSIONE (Fig. M)

Per un funzionamento ottimale e una maggiore durata di servizio, lubrificare gli ingranaggi di trasmissione all'interno della testa di taglio con del grasso speciale (5-6 ml in ciascun foro di lubrificazione #1, #2 e #3) ogni 50 ore di utilizzo.

Il grasso deve rispettare i requisiti elencati di seguito.

- Classificazione NLGI: NLGI -2
- Addensante: poliurea
- Temperatura di funzionamento raccomandata: da -40°C a 180°C
- Inoltre, il grasso deve essere resistente alle forze di taglio, con eccellenti caratteristiche di pressione e ossidazione e con proprietà anti-usura.

Rimuovere il gruppo batteria e i bulloni sigillanti (Fig. M). Lubrificare la scatola ingranaggi attraverso l'apposito foro.

**NOTA:** non riempire completamente la scatola ingranaggi con il grasso.

### TRASPORTO E CONSERVAZIONE

- Posizionare sempre il coprilama sulla lama prima di trasportare o riporre il tagliasiepi. Prestare attenzione per evitare il contatto con i denti affilati della lama.
- Pulire accuratamente il tagliasiepi prima di riporlo.
- Conservare il tagliasiepi in un luogo al chiuso, asciutto e inaccessibile ai bambini.
- Tenerlo al riparo da agenti corrosivi, ad esempio sostanze chimiche per il giardinaggio e sale per disgelo.

**⚠ AVVERTENZA!** La lama è affilata. Durante la manipolazione della lama, indossare guanti protettivi robusti e antiscivolo. Non posizionare la mano o le dita tra i denti della lama o in qualsiasi posizione in cui potrebbero venire schiacciate o tagliate. Non toccare MAI la lama e non riparare l'apparecchio con il gruppo batteria installato.



#### PROTEZIONE DELL'AMBIENTE



Non smaltire gli apparecchi elettrici insieme ai rifiuti indifferenziati, ma portarli presso gli appositi punti di raccolta.

Rivolgersi alle autorità locali per informazioni sui sistemi di raccolta disponibili.

Se gli apparecchi elettrici vengono smaltiti nelle discariche, le sostanze pericolose possono infiltrarsi nelle falde acquifere e contaminare la catena alimentare, con effetti dannosi sulla salute e il benessere.

IT

## RISOLUZIONE DEI PROBLEMI

IT

PROBLEMA	CAUSA	SOLUZIONE
Il tagliasiepi non funziona.	<ul style="list-style-type: none"> <li>■ Il gruppo batteria non è installato sul tagliasiepi.</li> <li>■ Nessun contatto elettrico tra il tagliasiepi e il gruppo batteria.</li> <li>■ Il gruppo batteria è scarico.</li> <li>■ Il gruppo batteria è troppo caldo. Consultare la sezione <b>Protezione contro il surriscaldamento della batteria.</b></li> <li>■ Il tagliasiepi è troppo caldo. Consultare la sezione <b>Protezione contro il surriscaldamento dell'apparecchio.</b></li> <li>■ Il grilletto anteriore e il grilletto posteriore non sono stati premuti contemporaneamente.</li> <li>■ La lama è inceppata.</li> <li>■ Guasto dei componenti elettronici del gruppo batteria. Consultare la sezione <b>Protezione contro il guasto elettronico della batteria.</b></li> </ul>	<ul style="list-style-type: none"> <li>■ Installare il gruppo batteria sul tagliasiepi.</li> <li>■ Rimuovere il gruppo batteria, ispezionare i contatti e reinstallare il gruppo batteria.</li> <li>■ Ricaricare il gruppo batteria.</li> <li>■ Rimuovere il gruppo batteria e attendere che la sua temperatura scenda al di sotto di 67°C.</li> <li>■ Attendere che la temperatura del gruppo batteria e del tagliasiepi scenda al di sotto di 80°C.</li> <li>■ Tenere premuto il grilletto anteriore, portare la linguetta di sbloccaggio in avanti, quindi premere il grilletto posteriore.</li> <li>■ Rimuovere il gruppo batteria dall'apparecchio, rimuovere attentamente l'ostruzione, quindi reinserire la batteria e riavviare il tagliasiepi.</li> <li>■ Sostituire il gruppo batteria o contattare il servizio clienti EGO.</li> </ul>
Rumore o vibrazioni eccessivi.	<ul style="list-style-type: none"> <li>■ La lama è asciutta o corrosa.</li> <li>■ La lama o il supporto della lama sono piegati.</li> <li>■ I denti sono piegati o danneggiati.</li> <li>■ I bulloni della lama sono allentati.</li> </ul>	<ul style="list-style-type: none"> <li>■ Lubrificare la lama come descritto alla sezione <b>LUBRIFICAZIONE DELLA LAMA</b> di questo manuale.</li> <li>■ Sostituire con una lama nuova o un supporto nuovo. Contattare il centro di assistenza EGO per la sostituzione della lama o del supporto.</li> <li>■ Sostituire con una lama nuova. Contattare il centro di assistenza EGO per la sostituzione della lama.</li> <li>■ Serrare i bulloni della lama. Usare una chiave regolabile e la chiave esagonale inclusa per serrare i bulloni della lama in senso orario.</li> </ul>

## GARANZIA

### CONDIZIONI DELLA GARANZIA EGO

Visitare il sito web [egopowerplus.com](http://egopowerplus.com) per consultare le condizioni complete della garanzia EGO.

## LEES ALLE INSTRUCTIES!



### LEES DE GEBRUIKSAANWIJZING

**⚠ WAARSCHWING:** Om een continue veiligheid en betrouwbaarheid te waarborgen, dienen alle reparaties en vervangingen van onderdelen uitgevoerd te worden door een gekwalificeerde servicemonteur.

**⚠ WAARSCHUWING.** Lees alle veiligheidswaarschuwingen, instructies, illustraties en specificaties die met dit gereedschap worden geleverd. Het niet opvolgen van alle onderstaande instructies kan leiden tot elektrische schokken en/of ernstig letsel.

NL

### BEWAAR ALLE WAARSCHUWINGEN EN INSTRUCTIES VOOR TOEKOMSTIG GEBRUIK.

## VEILIGHEIDSSYMBOLEN

**⚠ WAARSCHUWING:** Bij het gebruik van dit apparaat kunnen voorwerpen worden weggeslingerd die in uw ogen terecht kunnen komen, wat ernstig oogletsel tot gevolg kan hebben. Wanneer u gereedschap gebruikt, zorg er dan voor dat u altijd een veiligheidsbril (met zijschermen) of een gelaatsscherm draagt. We bevelen aan om een gelaatsscherm over uw bril of standaard veiligheidsbril met zijschermen te gebruiken.



Veiligheidswaarschuwing



De gebruiker moet de gebruiksaanwijzing lezen om het risico op letsel te beperken.



Dit product is in overeenstemming met de EG-richtlijnen.



Dit product is in overeenstemming met de toepasselijke richtlijnen van het VK.



Gooi elektrisch afval niet via het huishoudelijk afval weg. Breng het naar een geautoriseerd recyclingbedrijf.



Draag oogbescherming



Houd de handen uit de buurt van het blad.



Gewaarborgd geluidsvermogensniveau. Geluidsemissie voor de omgeving in overeenstemming met de richtlijnen van de Europese Unie.



Bluetooth®



Gelijkstroom

IPX5

Beschermingsgraad bij binnendringen

V

Spanning

n0

Maximale snelheid

mm

Millimeter

.../min

Revoluties of reciprocatie per minuut

kg

Kilogram

°C

Graden Celsius

**OPMERKING:** Het woordmerk en de logo's van Bluetooth® zijn gedeponeerde handelsmerken van Bluetooth SIG, inc. en elk gebruik van dergelijke merken door EGO is onder licentie.

## SPECIFICATIES

Nominale spanning	56V ---	
Maximale snelheid	Laag: 1600 / min Medium: 1800 / min Hoog: 2000/min	
Snijlengte	530 mm	
Snijvermogen	28 mm	
Aanbevolen bedrijfstemperatuur	0°C– 40°C	
Aanbevolen opslagtemperatuur	-20°C – 70°C	
Aanbevolen oplaadtemperatuur	5°C– 40°C	
Gewicht (zonder accupack, met bladbeschermer)	4,2 kg	
Gemeten geluidsvermogensniveau $L_{WA}$	101 dB(A) K=1,1 dB(A)	
Geluidsdruk niveau aan de positie van de bediener $L_{PA}$	81 dB(A) K=1,1 dB(A)	
Gegarandeerd geluidsvermogensniveau $L_{WA}$ (conform 2000/14/EC)	102 dB(A)	
Vibratie $a_h$	Voorste handgreep	4.4 m/s <sup>2</sup> K=1,5 m/s <sup>2</sup>
	Achterste handgreep	3.5 m/s <sup>2</sup> K=1,5 m/s <sup>2</sup>

- De opgegeven totale vibratiewaarde is gemeten volgens de standaard testmethode en kan worden gebruikt om het apparaat met ander apparaat te vergelijken;
- De opgegeven totale vibratiewaarde kan tevens worden gebruikt in een voorafgaande beoordeling op blootstelling.

**OPMERKING:** De trillingsemisatie tijdens het werkelijke gebruik van het apparaat kan verschillen van de opgegeven waarde; ter bescherming van de bediener dient de gebruiker in de werkelijke gebruiksomstandigheden handschoenen en gehoorbescherming te dragen.

## VERPAKKING (AFB. A1)

## BESCHRIJVING

# 52

56 VOLT LITHIUM-ION ACCUHEGGENSCHAAR — HTX5300-P

## KEN UW HEGGENSCHAAR (afb. A1)

1. Zaagbladbeschermer
2. Voorste handgreep
3. Achterste handgreep
4. Knop voor de snelheidsmodus
5. Bluetooth® indicator
6. Accustatus-indicator
7. Snelheidsindicator
8. Achterste trekker
9. Vergrendelingsknop
10. Frontale trekker
11. Bladondersteuning
12. Blad
13. Neusbeschermer
14. Inbusseleutel
15. Bladbeschermer
16. Vergrendeling
17. Accuvrijgaveknop

**⚠ WAARSCHUWING:** Het product wordt volledig gemonteerd verzonden. De bladbescherming mag tijdens het gebruik nooit worden verwijderd. Als hij beschadigd is, moet het onmiddellijk door een gekwalificeerde servicetechnicus worden vervangen.

**⚠ WAARSCHUWING:** Om dit product op een veilige manier te gebruiken, moet men de informatie vermeld op het gereedschap en in deze gebruikershandleiding goed begrijpen. Voordat u dit product gebruikt, maak u zich vertrouwd met alle gebruiksfuncties en veiligheidsvoorschriften.

## GEBRUIK

**⚠ WAARSCHUWING:** Routine kan leiden tot onvoorzichtigheid. Opgelet, één seconde van onoplettendheid kan ernstig letsel teweegbrengen.

**⚠ WAARSCHUWING:** Draag altijd oogbescherming met zijschermen en gehoorbescherming. Het niet dragen van deze beschermingsuitrusting kan ertoe leiden dat voorwerpen in uw ogen terechtkomen of kan een ander ernstig letsel veroorzaken.

**⚠ WAARSCHUWING:** Om het per ongeluk starten van het gereedschap, wat persoonlijk letsel kan veroorzaken, te voorkomen, dient u altijd het accupack uit het gereedschap te halen als u onderdelen monteert, instellingen uitvoert, het reinigt of als het niet in gebruik is.

**⚠ WAARSCHUWING:** Gebruik geen opzetstukken of toebehoren die niet door EGO™ zijn aanbevolen. Het gebruik van niet aanbevolen opzetstukken of toebehoren kan leiden tot ernstig persoonlijk letsel.

Voor elk gebruik dient u het complete product op beschadigingen, missende of los zittende onderdelen zoals schroeven, moeren, bouten, doppen etc. te controleren. Draai alle bevestigingen en doppen goed vast en gebruik dit product niet totdat alle missende of beschadigde onderdelen zijn vervangen.

### TOEPASSING

U mag dit product gebruiken voor het snoeien van heggen, struiken en bosjes met een takdiameter van minder dan 28 mm.

**OPMERKING:** Het apparaat mag alleen voor het genoemde doel worden gebruikt. Elk ander gebruik wordt beschouwd als niet-beoogd gebruik.

### BLADBESCHERMER (AFB. B)

Verwijder de messchede van/op het gereedschap.

### INSTALLEREN/VERWIJDEREN VAN HET ACCUPACK

Gebruik alleen met de in afb. A2 vermelde accupacks en laders

Voor de eerste ingebruikname opladen.

### Hoe te installeren (afb. C1)

Breng de ribbels van de accu in één lijn met de bevestigings sleuven van de accupoort en schuif het accupack totdat het hoorbaar op zijn plek vastklikt.

### Verwijderen (afb. C2)

Druk de accu-ontgrendelingsknop naar beneden en trek het accupack eruit.

**⚠ WAARSCHUWING:** Houd altijd uw voeten, kinderen of huisdieren die zich in de buurt bevinden in het oog wanneer u op de accuvrijgaveknop drukt. Ernstig letsel kan zich voordoen wanneer de accu valt. Haal het accupack NOOIT uit het apparaat wanneer u zich in een hoge positie bevindt.

### DE HEGGENSCHAAR VASTHOUDEN (afb. D)

Het gereedschap is voorzien van een handvat zowel voor- als achteraan. Met het zaagblad weg van u gericht, houd het apparaat met gebruik van beide handvatten vast. Eén hand op het achterste handvat en één op het voorste handvat

**⚠ WAARSCHUWING:** Houd het apparaat altijd met twee handen vast. Houd nooit struiken met uw ene hand vast terwijl u de heggenschaar met uw andere

hand bedient. Het negeren van deze waarschuwing kan leiden tot ernstig letsel.

### DE HEGGENSCHAAR STARTEN/STOPPEN

Voor het gebruik dient u de bladbeschermer te verwijderen en de heggenschaar met beide handen vast te houden, één hand aan het achterste handvat en één aan het voorste handvat. Let vervolgens op een goede, rechtop staande stand en een goede werkafstand. Zorg dat het blad niet met de grond of andere voorwerpen in aanraking komt.

### Starten (afb. E)

1. Installeer het accupack.
2. Knijp met één hand in de schakelaar aan de voorkant en houd hem vast.
3. Beweeg de blokkeerhendel naar voren en druk met de andere hand op de achterste trekker om het apparaat te starten.

**LET OP:** De heggenschaar kan alleen worden gestart als de voorste en achterste trekker tegelijkertijd worden ingedrukt. Beide trekkers moeten worden ingedrukt voor een continue werking van de heggenschaar.

### Stoppen

Beweeg het apparaat weg van het maaigebied en laat de trekkerschakelaar los om het te stoppen.

**⚠ WAARSCHUWING:** Haal altijd het accupack uit het apparaat wanneer u een pauze inlast of als u klaar bent met gebruik.

### SNELHEIDSMODUS WIJZIGEN (AFB. F)

Het apparaat heeft drie snelheidsmodi. De snelheidsmodus verandert bij elke druk op de snelheidsmodusknop.

De snelheidsindicator geeft de actieve snelheidsstatus weer: één lampje voor lage snelheid en twee lampjes voor normale snelheid, drie lampjes voor hoge snelheid. De lage snelheidsmodus zorgt voor een betere controle van het apparaat en een langere gebruiksduur per acculading.

**OPMERKING:** De snelheidsmodus kan worden ingesteld voordat het apparaat wordt ingeschakeld OF tijdens het gebruik.

Wanneer het apparaat na een pauze opnieuw wordt gestart, keert het terug naar de vorige snelheid.









### ACCUSTATUS-INDICATOR EN SNELHEIDSINDICATOR (AFB. F)

De accustatus-indicator geeft het laadniveau en de werkstatus van het accupack weer, en de

snelheidsindicator geeft de werkstatus van het apparaat weer, zoals weergegeven in de onderstaande tabel. De accustatus-indicator en de snelheidsindicator gaan

branden wanneer het apparaat wordt gestart OF wanneer op de snelheidsmodusknop wordt gedrukt.

NL

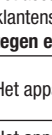
Indicatielampjes			Betekenis
Accustatus-indicator	Groen brandend		Laadniveau van de accu van 20% tot 100%
	Groen knipperend		Laadniveau van de accu van 10% tot 20%
	Permanent rood brandend		Laadniveau van de accu van minder dan 10%
	Rood knipperend		Het accupack is bijna leeg en moet onmiddellijk worden opgeladen.
	Oranje brandend		Het accupack is oververhit. Koel het accupack en af totdat de temperatuur lager dan 67°C is. Zie <b>Accubeveiliging tegen hoge temperaturen</b> hieronder
	Rood/groen afwisselend knipperend		Het accupack heeft een elektronicafout. Vervang het accupack of neem contact op met de klantenservice van EGO. Zie <b>Accubeveiliging tegen elektronicafouten</b> hieronder.
Snelheidsindicator (de afbeeldingen tonen de hoge snelheid)	Groen brandend		Het apparaat werkt naar behoren.
	Oranje brandend		Het apparaat is oververhit. Koel het apparaat tot de temperatuur onder de 80°C zakt. Zie <b>Beveiliging tegen te hoge temperaturen</b> hieronder.
	Oranje knipperend		Het apparaat is overbelast. Zie <b>Beveiliging tegen overbelasting</b> hieronder.

### Accubeveiliging tegen hoge temperaturen

Als de accutemperatuur tijdens het gebruik de 70°C overschrijdt, schakelt het temperatuurbeveiligingscircuit het apparaat onmiddellijk uit om het accupack te beschermen tegen schade door oververhitting. De accustatus indicator brandt ononderbroken oranje. Laat de trekkerschakelaar los en wacht tot de oververhitte accu is afgekoeld en de indicator groen wordt, en start het apparaat vervolgens opnieuw.

### Accubeveiliging tegen elektronicafouten

Wanneer de accubeveiliging tegen elektronicafouten optreedt, knippert de accustatus indicator afwisselend rood/groen en schakelt het apparaat na 3 seconden uit. Vervang het accupack of neem contact op met de klantenservice van EGO.

### Overbelastingsbeveiliging

Dit apparaat heeft een ingebouwde overbelastingsbeveiliging. Wanneer het apparaat overbelast is, stopt de motor en knippert de snelheidsindicator oranje. Verwijder het accupack uit het apparaat, bevestig het accupack opnieuw en start het apparaat opnieuw. Verminder de belasting van het apparaat, vermijd te veel snoeien tegelijk of een te grote snijdikte of snoeien op de zware/houtige struiken.

### Beveiliging tegen te hoge temperaturen

Als de temperatuur van het apparaat tijdens bedrijf de 90°C overschrijdt, zal de temperatuurbeveiliging het apparaat uitschakelen om schade door oververhitting te voorkomen. De snelheidsindicator brandt onafgebroken oranje. Laat de trekkerschakelaar los en wacht tot het

apparaat is afgekoeld en de snelheidsindicator groen wordt, start het apparaat dan opnieuw.

### DRAADLOZE BLUETOOTH®-TECHNOLOGIE

Producten met ingebouwde draadloze Bluetooth-technologie® kunnen verbinding maken met EGO Connect-services via uw mobiele apparaat of EGO Bluetooth Gateway-apparaat®. Voor informatie of ons volledige assortiment van verbonden producten en diensten, inclusief verbindinginstructies, scant u de QR-code hieronder of bezoekt u [www.egopowerplus.eu/connect](http://www.egopowerplus.eu/connect).

Het Bluetooth® symbool  gaat branden wanneer het apparaat is verbonden.



### DE HEGGENSCHAAR GEBRUIKEN

**⚠ GEVAAR:** Als het zaagblad in een elektrische kabel of leiding vast komt te zitten, **RAAK HET ZAAGBLAD NIET AAN! DEZE KAN ONDER STROOM STAAN EN GEVAAR OPLEVEREN.** Blijf de heggenschaar bij het geïsoleerd achterste handvat vasthouden of leg het apparaat neer. Ontkoppel de stroomtoevoer naar de beschadigde leiding of kabel voordat u probeert om het zaagblad van de leiding of kabel los te maken. Het negeren van deze waarschuwing kan leiden tot ernstig letsel of de dood.

**⚠ WAARSCHUWING:** Als er onderdelen beschadigd zijn of ontbreken, gebruik uw heggenschaar niet totdat alle onderdelen vervangen of aanwezig zijn. Anders kan dit leiden tot ernstig persoonlijk letsel.

**⚠ WAARSCHUWING:** Om ernstig persoonlijk letsel te voorkomen, gebruik zowel het voorste als achterste handvat om de heggenschaar tijdens gebruik vast te houden.

**⚠ WAARSCHUWING:** Om ernstig persoonlijk letsel te voorkomen, houd uw handen uit de buurt van de zaagbladen. Verwijder geen snoeimateriaal of houd het te snoeien materiaal niet vast wanneer de zaagbladen in beweging zijn. Zorg dat de zaagbladen tot een volledige stilstand zijn gekomen en het accupack is verwijderd voordat u vastzittend materiaal uit de zaagbladen haalt. Neem de blootgestelde zaagbladen of -randen niet vast wanneer u het gereedschap opneemt of vasthoudt.

**⚠ WAARSCHUWING:** Voor gebruik, verwijder alle mogelijke obstakels uit de te maaien zone. Verwijder alle voorwerpen, zoals kabels, verlichting, draad of koord.

Deze kunnen in het zaagblad vast komen te zitten en een risico op persoonlijk letsel veroorzaken.

- Voordat u de heggenschaar gebruikt, neem een stevige en evenwichtige houding aan, en reik niet te ver. Gebruik de heggenschaar niet in een boom, op een ladder, vanaf een dak of een onstabiele positie. Draag een veiligheidsbril, slipvaste schoenen en rubber handschoenen. Houd het gereedschap met beide handen vast met de zaagbladen weg van u gericht.
- Knip niet te veel tegelijk. De bladen kunnen vastklemmen en vertragen wat voor lagere snoeiresultaten zorgt.
- Forceer de heggenschaar niet wanneer u zware en stevige struiken snoeit. De zaagbladen kunnen vastklemmen en vertragen. Als de zaagbladen vertragen, vertraag uw werkritme.
- Als u jonge planten snoeit, voer brede, zwaaiende bewegingen uit zodat de stammen rechtstreeks in het zaagblad terechtkomen. Oudere planten hebben dikkere stammen die makkelijk met een zaagbeweging gesnoeid kunnen worden.
- Snoei altijd stammen of twijgen die minder dan 28 mm dik zijn. Snoei dikkere stammen met een manuele hand- of snoeischaar.

### Hoge takken snoeien (afb. G)

Gebruik een brede, zwaaiende beweging. Een lichtjes neerwaartse schuine stand van de zaagbladen in de bewegingsrichting zorgt voor de beste snoeibeurt. Voor een fraaiere snoeieffect kunt u een touw spannen om de heg waterpas te snoeien.

### De zijkant snoeien (afb. H)

Voor het snoeien van de zijkant van de haag, start onderaan en snoei omhoog. Snoei de zijkant van de haag zodat de bovenkant iets nauwer is dan de onderkant. Deze vorm stelt meer van de heg bloot aan de zon en zorgt voor een meer uniforme groei.

### Puntbeschermer (afb. J)

De puntbeschermer wordt gebruikt om het buitenste uiteinde van het blad te beschermen.

### Zaagbladbeschermer (afb. K)

Het buitenste deel van de bladen heeft de vorm van een bladbeschermer.

**⚠ WAARSCHUWING:** Controleer altijd of de zaagbladbeschermer niet beschadigd of misvormd is. Vervang het als het gebogen of beschadigd is.

## ONDERHOUD

**⚠ WAARSCHUWING:** Gebruik tijdens reparaties uitsluitend originele reserve-onderdelen. Het gebruik van andere onderdelen kan gevaar opleveren of schade aan het product veroorzaken. Laat alle reparaties uitvoeren door een vakbekwame reparateur om een continue veiligheid en betrouwbaarheid te waarborgen.

**⚠ WAARSCHUWING:** Om ernstig persoonlijk letsel te voorkomen dient u het accupack voor de reiniging of het onderhoud altijd uit het product te halen.

NL

## REINIGING

- Verwijder alle vuil van de luchtinlaten en het zaagblad met behulp van een zachte borstel.
- Om hardnekkige resten te verwijderen, besprenkel de zaagbladen met harsoplosmiddel. Laat de motor kort draaien zodat het oplosmiddel gelijkmatig wordt verdeeld en veeg het oppervlak vervolgens af met een droge doek.

**⚠ WAARSCHUWING:** Maak uw grastrimmer nooit schoon met water. Maak de kunststof onderdelen niet schoon met oplosmiddelen. De meeste kunststoffen kunnen door verschillende soorten van commercieel beschikbare oplosmiddelen schade oplopen. Gebruik een schone doek voor het verwijderen van vuil, stof, olie, vet, etc.

## DE BLADEN SLIJPEN

Wanneer de snijprestaties en het snijgedrag beginnen te verslechteren, moet u de zaagbladen opnieuw slijpen. Het is aan te bevelen om de zaagbladen door een gekwalificeerde onderhoudstechnicus te laten slijpen.

**OPMERKING:** Gebruik uw heggenschaar niet wanneer de zaagbladen bot of beschadigd zijn. Dit kan tot overbelasting leiden en geeft een niet tevredenstellend snijresultaat.

## DE ZAAGBLADEN SMEREN (afb. L)

Voor de beste werking en een langere levensduur van het zaagblad, smeert u het zaagblad met hoogwaardige machineolie voor en na elk gebruik.

Verwijder het accupack en plaats de trimmer op een vlakke ondergrond. Breng de olie langs de bovenste rand van het blad aan.

**OPMERKING:** Bij langdurig gebruik is het raadzaam een pauze in te lassen, de accu te verwijderen en de bladen te oliën.

**⚠ WAARSCHUWING:** Breng geen olie aan terwijl de heggenschaar in werking is.

# 56

56 VOLT LITHIUM-ION ACCUHEGGENSCHAAR — HTX5300-P

## SMEREN VAN DE OVERBRENGING (afb. M)

Voor de beste werking en langere levensduur smeert u de transmissietandwielen in de snijkop en de aandrijfkop na elke 50 bedrijfsuren met speciale olie (telkens 5-6 ml in oliepat 1, 2 en 3).

Het vet moet voldoen aan de volgende eisen:

- NLGI grade penetratie: NLGI-2;
- Verdikkingsmiddeltype: Polyureum;
- Aanbevolen bedrijfstemperatuur bereik: -40°C tot 180°C;
- Anders dan hierboven beschreven, moet het vet ook stabiel zijn met buitengewone drukkenmerken en uitstekende antislijtage eigenschappen, en perfecte oxidatiestabiliteit.

Verwijder de accu en de afdekbouten (afb. M). Smeer de tandwielkasten door het oliepat.

**OPMERKING:** Vul de tandwielkast niet volledig met olie.

## TRANSPORT EN OPSLAG

- Plaats de bladbeschermer altijd op het blad voordat u de heggenschaar opbergt of transporteert. Let op voor de scherpe tanden van het zaagblad.
- Maak de heggenschaar grondig schoon voordat u deze opbergt.
- Berg de heggenschaar binnenshuis op in een droge ruimte die voor kinderen ontoegankelijk is.
- Houd uit de buurt van corrosieve middelen, zoals tuinchemicaliën en strooizout.

**⚠ WAARSCHUWING:** De zaagbladen zijn scherp, Als u de bladen aanraakt voor de montage, dient u niet glijdende, hoogwaardige veiligheidshandschoenen te dragen. Steek uw hand of uw vingers niet tussen de bladen of in een positie, waar deze snijwonden op kunnen lopen of afgezaagd kunnen worden. Raak de bladen NOOIT aan en onderhoud het apparaat niet, als het accupack is geïnstalleerd.

## HET MILIEU BESCHERMEN



Voer elektrische apparaten niet via het huisvuil af, maar maak gebruik van de afzonderlijke inzamelpunten.

Neem contact op met uw lokale overheid voor informatie over de beschikbare inzamelingsystemen.

Als elektrische apparaten op een vuilstort of vuilnisbelt terecht komen, kunnen gevaarlijke stoffen in het grondwater lekken en in de voedselketen komen wat schadelijk is voor uw gezondheid en welzijn.



## PROBLEEMOPLOSSING

PROBLEEM	OORZAAK	OPLOSSING
De heggenschaar werkt niet.	<ul style="list-style-type: none"> <li>■ Het accupack is niet met de heggenschaar verbonden.</li> <li>■ Er is geen elektrisch contact tussen de heggenschaar en accu.</li> <li>■ De accu is leeg.</li> <li>■ De accu is te warm. Zie het hoofdstuk <b>Accubeveiliging tegen hoge temperaturen</b></li> <li>■ De heggenschaar is te warm. Zie het hoofdstuk <b>Beveiliging tegen te hoge temperaturen</b></li> <li>■ De voorste en achterste trekker worden niet gelijktijdig ingedrukt.</li> <li>■ Het blad zit klem.</li> <li>■ Het accupack heeft een elektronicafout. Zie het hoofdstuk <b>Accubeveiliging tegen elektronicafouten</b>.</li> </ul>	<ul style="list-style-type: none"> <li>■ Verbind het accupack met de heggenschaar.</li> <li>■ Verwijder de accu, controleer de contacten en bevestig het accupack weer.</li> <li>■ Laad het accupack op.</li> <li>■ Koel het accupack af totdat de temperatuur lager dan 67°C is.</li> <li>■ Verwijder de accu en laat de heggenschaar afkoelen tot de temperatuur onder 80°C zakt.</li> <li>■ Houd eerst de voorste trekker ingedrukt, beweeg de vergrendelingshendel naar voren en druk vervolgens de achterste trekker in.</li> <li>■ Verwijder het accupack uit het apparaat, verwijder voorzichtig het obstakel, breng het accupack opnieuw in en start het gereedschap opnieuw.</li> <li>■ Vervang het accupack of neem contact op met de klantenservice van EGO.</li> </ul>
Overmatige trilling of geluid.	<ul style="list-style-type: none"> <li>■ Droge of verroeste zaagbladen.</li> <li>■ Zaagbladen of zaagbladhouder is gebogen.</li> <li>■ Gebogen of beschadigde tanden.</li> <li>■ Losse zaagbladbouten.</li> </ul>	<ul style="list-style-type: none"> <li>■ Smeer de zaagbladen volgens de instructies in het gedeelte <b>DE ZAAGBLADEN SMEREN</b> in deze handleiding.</li> <li>■ Vervang door een nieuw zaagblad of de houder. Neem contact op met de EGO-klantenservice voor vervangende bladen of ondersteuning.</li> <li>■ Vervang door een nieuw blad. Neem contact op met de EGO-klantenservice voor vervangende bladen.</li> <li>■ Draai de zaagbladbouten vast. Gebruik een verstelbare sleutel en de bijgeleverde inbussleutel om de bladbouten met de klok mee vast te draaien.</li> </ul>

NL

## GARANTIE

### EGO-GARANTIEBELEID

Bezoek alstublieft de website [egopowerplus.com](http://egopowerplus.com) voor de volledige voorwaarden van het EGO-garantiebeleid.

## LÆS ALLE VEJLEDNINGERNE!



### LÆS BRUGERVEJLEDNINGEN

**⚠ ADVARSEL:** For at sikre sikkerhed og pålidelighed bør alle reparationer og udskiftninger udføres af en kvalificeret servicetekniker.

**⚠ ADVARSEL:** Læs alle sikkerhedsadvarsler, instruktioner, billeder og specifikationer, der følger med denne maskine. Hvis anvisningerne nedenfor ikke følges, kan det føre til elektrisk stød, brand og/eller alvorlig personskade.

### SEM ALLE ADVARSLER OG INSTRUKTIONER TIL FREMTIDIG REFERENCE.

**DK**

## SIKKERHEDSSYMBOLER

**⚠ ADVARSEL:** Når en maskine bruges, er der altid en risiko for at genstande slynges ind i øjnene, som kan føre til alvorlige øjenskader. Inden maskinen tages i brug, skal du altid tage beskyttelsesbriller eller sikkerhedsbriller på med sideskærm, eller en fuld ansigtsmaske, hvis nødvendigt. Vi anbefaler en Wide Vision Safety Maske til brug over briller eller standard sikkerhedsbriller med sideskærme.



Sikkerhedsadvarsel



For at mindske risikoen for skader skal brugeren læse brugsanvisningen.



Dette produkt er i overensstemmelse med gældende EU-direktiver.



Dette produkt er i overensstemmelse med lovgivningen i Storbritannien.



Elektriske affaldsprodukter må ikke bortskaffes sammen med husholdningsaffald. Tag det til en godkendt genbrugsplads.



Wear Eye Protection



Fare - Hold hænderne væk fra knivene.



Garanteret lydniveau. Støjemission til miljøet opfylder EF-direktivet.



Bluetooth®



Jævnstrøm (DC)

IPX5 Grad af beskyttelse mod indtrængning

V Spænding

n0 Maksimal hastighed

mm Millimeter

.../min Omdrejninger eller ryk frem og tilbage i minuttet

kg Kg

°C Grader celsius

**BEMÆRK:** Bluetooth®-mærket og -logoerne er registrerede varemærker tilhørende Bluetooth SIG, inc. og enhver brug af sådanne mærker af EGO er under licens.

## SPECIFIKATIONER

Nominal spænding	56 V	
Maksimal hastighed	Lav: 1600 / min Medium: 1800 / min Høj: 2000 / min	
Klippelængde	530 mm	
Klippekapacitet	28 mm	
Anbefalet driftstemperatur	0°C– 40°C	
Anbefalet opbevaringstemperatur	-20°C – 70°C	
Anbefalet opladningstemperatur	5°C– 40°C	
Vægt (uden batteripakke, skede til sværd)	4,2 kg	
Målt lydeffektniveau $L_{WA}$	101 dB(A) K=1,1 dB(A)	
Lydtryk tæt ved brugeren $L_{PA}$	81 dB(A) K=1,1 dB(A)	
Garanteret lydeffektniveau $L_{WA}$ (i henhold til 2000/14/EC)	102 dB(A)	
Vibration $a_{hh}$	Forreste håndtag	4,4 m/s <sup>2</sup> K=1,5 m/s <sup>2</sup>
	Baghåndtag	3,5 m/s <sup>2</sup> K=1,5 m/s <sup>2</sup>

- Den samlede erklærede vibrationsværdi er målt i overensstemmelse med en standard testmetode, og den kan bruges til at sammenligne en maskine med en anden.
- Den samlede angivne vibrationsværdi kan også bruges ved en foreløbig vurdering af eksponeringen.

**BEMÆRK:** Vibrationsemissionen ved faktisk brug af maskinen kan afvige fra den angivne værdi, hvor maskinen bruges. For at beskytte brugeren, skal brugeren bruge handsker og høreværn i de faktiske brugsforhold.

## PAKKE (FIG. A1)

## BESKRIVELSE

### KEND DIN HÆKKEKLIPPER (fig. A1)

- Sværdskærm

- Forhåndtag
- Baghåndtag
- Knap til valg af hastighedsfunktion
- Bluetooth®-indikator
- Batteri-statusindikator
- Hastighedsindikator
- Startknap bagpå
- Låsegreb
- Startknap foran
- Klingestøtte
- Klinge
- Spidsbeskytter
- Unbrakonøgle
- Skede til sværd
- Lås
- Udløserknap til batteri

**⚠ ADVARSEL:** Dette produkt er blevet afsendt helt samlet. Sværdskærmen aldrig fjernes under brug. Hvis den beskadiges, skal den straks udskiftes af en autoriseret servicetekniker.

**⚠ ADVARSEL:** Brug af dette produkt kræver en forståelse af oplysningerne om produktet og i denne brugsanvisning samt kendskab til det arbejde, du vil udføre. Før brug af dette produkt, fortrolig med alle operativsystemer funktioner og sikkerhedsregler.

## BETJENING

**⚠ ADVARSEL:** Lad ikke fortrolighed med dette produkt gøre dig skodesløs. Husk på, at det kan føre til alvorlige skader, hvis du ikke er opmærksom i blot et sekund.

**⚠ ADVARSEL:** Brug altid beskyttelsesbriller med sidebeskyttelse og brug høreværn. Hvis disse ikke bruges, kan du få genstande slynget i øjnene, og der kan også opstå andre alvorlige skader.

**⚠ ADVARSEL:** For at forebygge utilsigtet start, der kunne forårsage alvorlig personskade, skal man altid fjerne batteripakken fra produktet, når der monteres dele, foretages justeringer, rengøres, eller når den ikke bruges.

**⚠ ADVARSEL:** Brug ikke påmonteringer eller tilbehør, der ikke anbefales af EGO™. Brug af tilbehør eller påmonteringer, der ikke anbefales, kan forårsage alvorlig personskade.

DK

Før hver brug skal du undersøge hele produktet for skader, manglende eller løse dele, såsom skruer, møtrikker, bolte, hætter osv. Tilspænd omhyggeligt alle dele og hætter, og betjen ikke dette produkt, før alle manglende eller beskadigede dele er udskiftet.

## BRUG

Du kan bruge dette produkt til at klippe hække og buske med en grendiameter på under 28 mm i diameter.

**BEMÆRK:** Maskinen må kun bruges til dens tilsigtede formål. Al anden brug betragtes som misbrug.

## DK

### SKEDE TIL SVÆRD (FIG. B)

Montering/afmontering af skeden på skæreenheden.

### INSTALLATION / FJERNELSE AF BATTERIPAKKE

Produktet må kun bruges med batteripakkerne og opladerne, der står på listen i fig. A2.

Oplad før første brug.

### Sådan sættes batteriet i (fig. C1)

Sørg for, at batteriribberne passer med monteringsåbningerne i maskinens batterikammer, og tryk på batteripakken, indtil den klikker på plads.

### Sådan tages batteriet ud (fig. C2)

Tryk på knappen til batteriudløseren, og træk batteripakken ud.

**⚠ ADVARSEL:** Vær altid opmærksom på dine fødders placering og på børn eller kæledyr omkring dig, når du trykker på udløserknappen til batteriet. Der kan opstå alvorlig skade, hvis batteriet falder. Fjern ALDRIG batteriet på et højt sted.

### SÅDAN HOLDES HÆKKEKLIPPEREN (fig. D)

Apparatet har både et for- og baghåndtag. Med klingens rettet væk fra dig, skal du holde enheden af begge håndtag. Hold den ene hånd på baghåndtaget og den anden hånd på oversiden af forhåndtaget.

**⚠ ADVARSEL:** Hold altid begge hænder på hækkeklipperens håndtag. Man må aldrig holde i grene med den ene hånd og betjene hækkeklipperen med den anden. Overholdes denne advarsel ikke, kan det medføre alvorlig personskade.

### START / STOP AF HÆKKEKLIPPER

Tag skeden af sværdet, og hold hækkeklipperen med begge hænder inden du går i gang: Den ene hånd på det bageste håndtag og den anden på det forreste håndtag. Kontrollér så, at du er i balance, står oprejst og i korrekt klippeafstand. Undgå, at klingens rører jorden eller andre genstande.

### Sådan startes produktet (fig. E)

1. Sæt batteripakken i.
2. Hold startknappen foran nede den ene hånd.
3. Tryk låsegrebet fremad, og tryk derefter på den bagerste startknap med din anden hånd, for at starte maskinen.

**BEMÆRK:** Hækkeklipperen kan kun startes, hvis den forreste og den bagerste startknap trykkes ned på samme tid. Begge startknapper skal trykkes ned, for at hækkeklipperen kan køre.

### Sådan stoppes produktet

Flyt maskinen væk fra klippeområdet, og slip en af startknapperne, for at stoppe maskinen.

**⚠ ADVARSEL:** Tag altid batteripakken ud af maskinen, hvis du holder en pause og når du er færdig med arbejdet.

### ÆNDRING AF HASTIGHEDSFUNKTIONEN (FIG. F)

Denne maskine har tre hastighedsindstillinger. Hastighedsfunktionen skifter hver gang, der trykkes på hastighedsknappen.

Hastighedsindikatoren viser den aktive hastighed: Et lys for lav hastighed, to lys for medium hastighed og tre lys for høj hastighed. På den lave hastighed har du bedre kontrol over maskinen, og den kan køre længere på hver opladning.

**BEMÆRK:** Hastigheden kan indstilles, før maskinen tændes OG under drift.

Når maskinen startes igen efter en pause, går hastigheden tilbage til den tidligere hastighed.

### BATTERISTATUSINDIKATOR OG HASTIGHEDSINDIKATOR (FIG. F)

Batteristatusindikatoren viser batteriets strømniveau og driftsstatus, og hastighedsindikatoren viser maskinens driftsstatus, som vist i skemaet nedenfor. Batteristatusindikatoren og hastighedsindikatoren lyser, når maskinen startes OG når der trykkes på hastighedsknappen.

Indikatorlys			Betydning
Batteri-statusindikator	Lyser grøn		Batteristrømmen er på 20 % til 100 %
	Blinker grønt		Batteristrømmen er på 10% til 20%
	Lyser rød		Batteristrømmen er under 10%
	Blinker rødt		Batteriet er ved at løbe tør for strøm og skal straks oplades.
	Lyser orange		Batteriet er overophedet. Afkøl batteripakken, indtil temperaturen falder til under 67 °C. Se afsnittet »Beskyttelse mod overophedning af batteriet« nedenfor
	Blinker rødt/grønt skiftevis		Elektronik-fejl på batteriet. Skift batteripakken, eller kontakt EGO's kundeservicecenter. Se afsnittet »Beskyttelse mod elektronik-fejl på batteriet« nedenfor.
Hastighedsindikator (billederne viser den høje hastighed)	Lyser grøn		Maskinen virker rigtigt.
	Lyser orange		Maskinen er overophedet. Afkøl maskinen, indtil temperaturen kommer under 80°C. Se afsnittet »Beskyttelse mod overophedning af maskinen« nedenfor.
	Blinker orange		Maskinen er overbelastet. Se afsnittet »Beskyttelse mod overbelastning af maskinen« nedenfor.

**DK**

#### Beskyttelse mod overophedning af batteriet

Hvis batteritemperaturen kommer over 70°C under drift, slukker temperaturbeskyttelses kredsløbet straks maskinen, så batteripakken beskyttes mod overophedning. Batteristatusindikatoren lyser orange. Slip startknapperne og vent, indtil det overophedede batteri har kølet ned, og indikatoren bliver grøn. Herefter kan maskinen genstartes.

#### Beskyttelse mod elektronik-fejl på batteriet

Hvis en elektronik-fejl opstår på batteripakken, blinker batteristatusindikatoren rødt/grønt, og maskinen slukker efter 3 sekunder. Skift batteripakken, eller kontakt EGO's kundeservicecenter.

#### Beskyttelse mod overbelastning af maskinen

Denne maskine har en indbygget beskyttelsesfunktion mod overbelastning. Hvis maskinen overbelastes, stopper motoren og hastighedsindikatoren blinker orange. Tag batteripakken ud af maskinen og sæt den i igen. Start derefter maskinen igen. Undgå, at overbelaste maskinen. Undgå, at klippe for meget ad gangen, eller i for tygge grene eller i tunge/træagtige buske.

#### Beskyttelse mod overophedning af maskinen

Hvis maskintemperaturen kommer over 90°C under drift, slukker beskyttelsesfunktionen straks maskinen, så den beskyttes mod overophedning. Hastighedsindikatoren lyser orange. Slip startknappen og vent, indtil den overophedede maskine har kølet ned, og hastighedsindikatoren bliver grøn. Herefter kan maskinen genstartes.

## BLUETOOTH® TRÅDLØS TEKNOLOGI

Det er muligt, at forbinde produkter med indbygget trådløs Bluetooth® til EGO Connect-tjenesterne via en mobilenhed eller en EGO Bluetooth® Gateway-enhed. For yderligere oplysninger og for at se hele udvalget af forbundne produkter og tjenester, herunder forbindelsesvejledninger, skal du scanne QR-koden nedenfor eller gå på [www.egopowerplus.eu/connect](http://www.egopowerplus.eu/connect).

Bluetooth® symbolet  lyser, når maskinen er forbundet.



DK

## BRUG AF HÆKKEKLIPPEREN

**⚠ FARE:** Hvis klingen kommer i kontakt med kabler eller el-ledninger må **KLINGERNE IKKE RØRES! DET KAN BLIVE STRØMFØRENDE OG MEGET FARLIGT.**

Fortsæt med at holde i hækkeklipperens isolerede bageste håndtag eller læg den ned og væk fra dig på en sikker måde. Afbryd strømmen til kablet/ledningen, der er beskadige, inden du frigør klingen fra kablet eller ledningen. Efterkommes denne advarsel ikke, kan det medføre alvorlig personskade eller evt. døden.

**⚠ ADVARSEL:** Hvis der mangler nogen dele, er hvis nogen dele er beskadiget eller gået i stykker, må hækkeklipperen ikke bruges, før disse dele er blevet udskiftet. Hvis dette ikke overholdes, kan det føre til alvorlige personskader.

**⚠ ADVARSEL:** For at undgå alvorlige personskader, skal du altid bruge både for- og baghåndtaget til, at holde hækkeklipperen kørende.

**⚠ ADVARSEL:** For at undgå alvorlig personskade skal man holde hænderne væk fra klingerne. Fjern ikke afklippet materiale, når klingerne bevæger sig; klip heller ikke i materiale, der holdes i hånden. Sørg for, at klingerne er gået helt i stå og batteriet fjernet, før der fjernes fastklemte materiale fra klingerne. Grib ikke om de fritliggende knive eller skær, når hækkeklipperen samles op eller holdes.

**⚠ ADVARSEL:** Ryd op i området, hvor der skal klippes, før hver brug. Fjern alle genstande, såsom ledninger, lamper, ståltråd eller snor, der kan blive viklet ind i klingen og skabe risiko for alvorlig personskade.

- Før du starter hækkeklipperen, skal du have et godt fodfæste og balance, og undgå at række for langt ud. Hækkeklipperen må ikke bruges i et træ,

på en stige, fra et tag eller nogen ustabile steder. Brug sikkerhedsbriller, skridsikkert fodtøj og gummihandsker. Hold apparatet med begge hænder, med skæreklingen rettet væk fra dig selv.

- Undgå, at klikke for meget ad gangen. Dette kan gøre, at klingen binder, så hastigheden reduceres, hvilket betyder at hækkeklipperen klipper mindre effektiv.
- Hækkeklipperen må ikke tvinges gennem kraftige buskadsler. Dette kan gøre, at klingerne binder, så hastigheden reduceres. Hvis klingerne begynder at køre langsommere, skal du sænke tempoet i dit arbejde.
- Hvis du klipper en ny hæk, skal du svinge bredt fra side til side, så grenene går direkte ind i klingens. Ældre vækst har tykkere grene, som bedst klippes ved, at føre hækkeklipperen frem og tilbage.
- Klip altid grene og kviste, der er under 28 mm tykke. Tykke grene skal klippes over med en ikke-elektrisk håndsav eller en grensav.

## Klipning foroven (fig. G)

Klip med en bred fejende bevægelse. En svag nedadgående hældning af klingens bevægelsesretningen giver den bedste klipning. Hvis at opnå den bedste klipning, kan du bruge en snor til at klippe efter.

## Klipning af siderne (fig. H)

Når hækens skal klippes, skal du starte foroven og klippe opad. Klip siden af hækken, så den bliver mindre foroven. På denne måde får hækken mere sol, så den kan gro mere ensartet.

## Spidsbeskytter (fig. J)

Spidsbeskytteren bruges til, at beskytte klingens ydre ende.

## Sværdskærm (fig. K)

Sværdets ydre del er formet som klingskærme.

**⚠ ADVARSEL:** Se altid efter, om klingskærmen er beskadiget eller slidt. Skift den, hvis den er bøjet eller beskadiget.

## VEDLIGEHOLDELSE

**⚠ ADVARSEL:** Hvis apparatet skal repareres, må der kun bruges identiske reservedele. Brug af andre reservedele kan medføre fare eller forårsage skader på produktet. For at sikre sikkerhed og pålidelighed, bør alle reparationer udføres af en kvalificeret servicetekniker.

**⚠ ADVARSEL:** For at undgå alvorlig personskade, altid fjern batteriet fra produktet ved rengøring eller udfører vedligeholdelse.

### RENGØRING

- Brug en blød børste til at fjerne snavs fra alle luftindtag og klingen.
- Beg eller tjære og andre klæbrige stoffer fjernes ved at sprøjte klingens med opløsningsmiddel på grundlag af kunstharpiks. Start motoren i et kort øjeblik, så opløsningsmidlet fordeles jævnt. Tør derefter overfladen af med en tør klud.

**⚠ ADVARSEL:** Brug aldrig vand til rengøring af kantklipperen. Undgå, at bruge opløsningsmidler til rengøring af plastdele. De fleste plastmaterialer er modtagelige for skader fra forskellige typer af kommercielle opløsningsmidler. Brug en ren klud til, at fjerne snavs, støv, olie, fedt, osv.

### SÅDAN SLIBES KLINGERNE

Hvis hækkeklipperen ikke længere klipper særligt godt, skal klingernes slibes. Det anbefales at få klingerne slebet af en autoriseret servicetekniker.

**BEMÆRK:** Brug ikke din hækkeklipper med sløve eller beskadigede klinger. Dette kan medføre overbelastning og vil give en utilfredsstillende klipning.

### SMØRING AF KLINGERNE (fig. L)

Arbejdet er lettere, og klingens holder længere, hvis man smører hækkeklipperens klinge med let motorolie før og efter hver brug.

Fjern batteripakken, og læg hækkeklipperen på en flad overflade. Hæld olien langs kanten af den øverste klinge.

**ADVARSEL:** Hvis apparatet bruges i længere tid ad gangen, anbefales det at tage en pause, og tage batteriet ud og smøre klingerne.

**⚠ ADVARSEL:** Må ikke smøres, mens hækkeklipperen kører.

### SMØRING AF GEARKASSEN (fig. M)

For at opnå den bedste drift, og holde apparatet i god stand, skal du smøre gearene i klippehuset og motorhuset. Smør dem med en særlig fedt (5-6 ml i olieul #1, #2 og #3 hver gang) efter hver 50 timers drift.

Fedtets, skal opfylde følgende krav:

- NLGI-klasse gennemtrængning: NLGI-2;
- Fortykningsmiddel: Polyurinstof;
- Anbefalet driftstemperatur: -40°C til 180 °C (-40°F til 180°F);
- Udover ovenstående, skal fedtet også være slidstabil med gode egenskaber mod tryk og slidtage og god oxidationsstabilitet.

Tag batteripakken ud og fjern forseglingsboltene (fig. M). Smøring af gearkassen gennem olieul.

**BEMÆRK:** Gearkassen må ikke fyldes helt op med fedt.

### TRANSPORT OG OPBEVARING

- Sæt altid skeden på sværdet før opbevaring og under transport af hækkeklipperen. Vær forsigtig, og undgå sværdets skarpe tænder.
- Rengør hækkeklipperen grundigt før opbevaring.
- Opbevar hækkeklipperen indendørs på et tørt sted, der er utilgængeligt for børn.
- Holdes væk fra ætsende stoffer, såsom havekemikalier og vejsalt.

**⚠ ADVARSEL:** Klingerne er skarpe. Ved håndtering af klingens bæres skridsikre og kraftige handsker. Placér ikke din hånd eller dine fingre mellem klingens eller andre steder, hvor de kunne blive klemt eller snittet. Rør **ALDRIG** klingens, og udfør heller ikke service på apparatet med batteriet isat.

### BESKYTTELSE AF MILJØET



Elektriske apparater må ikke bortskaffes som usorteret kommunalt affald. De skal bortskaffes på genbrugspladser.

Kontakt de lokale myndigheder for oplysninger vedrørende mulige indsamlingssystemer.

Hvis elektriske apparater smides på lossepladsen eller affaldsdeponier, kan der sive giftige stoffer ned i grundvandet og komme ud i fødekæden og gøre skade på menneskers sundhed og velfærd.

DK

## FEJLFINDING

DK

PROBLEM	ÅRSAG	LØSNING
Hækkeklipperen virker ikke.	<ul style="list-style-type: none"> <li>■ Batteripakken er ikke sat på hækkeklipperen.</li> <li>■ Ingen elektrisk kontakt mellem hækkeklipperen og batteriet.</li> <li>■ Batteripakken er afladet.</li> <li>■ Batteripakken er for varm. Se kapitlet »<b>Beskyttelse mod overophedning af batteriet</b>«.</li> <li>■ Hækkeklipperen er for varm. Se kapitlet »<b>Beskyttelse mod overophedning af maskinen</b>«.</li> <li>■ Startknapperne foran og bagpå trykkes ikke nede på samme tid.</li> <li>■ Klingen sidder fast.</li> <li>■ Elektronik-fejl på batteriet. Se kapitlet »<b>Beskyttelse mod elektronik-fejl på batteriet</b>«.</li> </ul>	<ul style="list-style-type: none"> <li>■ Sæt batteripakken på hækkeklipperen.</li> <li>■ Fjern batteriet, kontrollér kontakterne og sæt batteriet på igen.</li> <li>■ Oplad batteripakken.</li> <li>■ Fjern batteriet og lad det køle ned, indtil dets temperatur kommer under 67°C.</li> <li>■ Fjern batteriet og lad hækkeklipperen køle ned, indtil dens temperatur er under 80°C.</li> <li>■ Hold den forreste startknap nede, tryk låsegrebet frem, og tryk derefter på den bagerste startknap.</li> <li>■ Fjern batteripakken fra maskinen, fjern forsigtigt genstanden, der sidder i klemme og sæt batteriet på igen. Start derefter maskinen igen.</li> <li>■ Skift batteripakken, eller kontakt EGO's kundeservicecenter.</li> </ul>
Kraftig vibration eller støj.	<ul style="list-style-type: none"> <li>■ Tørre eller rustne klinger.</li> <li>■ Klingen eller klingestøtten er bøjet.</li> <li>■ Bøjede eller beskadigede tænder.</li> <li>■ Løse bolte på sværdet.</li> </ul>	<ul style="list-style-type: none"> <li>■ Smør klingerne som beskrevet i afsnittet »<b>SMØRING AF KLINGERNE</b>« i denne vejledning.</li> <li>■ Udskift med en ny klinge eller skinne. Kontakt EGO's servicecenter for udskiftning af klingen eller støtten.</li> <li>■ Udskift med en ny klinge. Kontakt EGO's servicecenter for udskiftning af klingen.</li> <li>■ Spænd boltene på sværdet. Brug en svensknøgle og den medfølgende unbrakonøgle til, at spænde klingeboltene med uret.</li> </ul>

## GARANTI

### EGO GARANTI POLITIK

Besøg venligst hjemmesiden [egopowerplus.com](http://egopowerplus.com) for fuldstændige vilkår og betingelser for EGO's garantipolitik.



## LÄS IGENOM ALLA INSTRUKTIONER!



### LÄS IGENOM BRUKSANVISNINGEN

**⚠ WARNING:** För att garantera säkerheten och pålitligheten skall alla reparationer och utbyten utföras av en kvalificerad servicetekniker.

**⚠ WARNING:** Läs igenom alla säkerhetsvarningar, instruktioner, illustrationer och specifikationer som medföljer denna maskin. Underlåtenhet att följa alla instruktioner som listas nedan kan resultera i elektriska stötar, brand och/eller allvarliga personskador.

**SPARA ALLA VARNINGAR OCH INSTRUKTIONER FÖR FRAMTIDA REFERENS.**

## SÄKERHETSSYMBOLER

SE

**⚠ VARNING:** Användning av något elverktyg kan resultera i att främmande föremål kastas in i dina ögon vilket kan resultera i allvarliga ögonskador. Innan elverktyget börjar användas skall alltid skyddsglasögon eller skyddsglasögon med sidoskydd och full ansiktsskydd användas när så behövs. Vi rekommenderar att en ansiktsskyddsmask med brett synfält används ovanpå glasögonen eller standard skyddsglasögon med sidoskydd.



Säkerhetslarm



För att minska risken för skador måste användaren läsa bruksanvisningen.



Denna produkt överensstämmer med tillämpliga EG-direktiv.



Denna produkt uppfyller tillämpliga lagar i Storbritannien.



Förbrukade elektriska produkter får inte kastas i hushållssoporna. Lämnas in dem till en auktoriserad återvinningsstation.



Använd ögonskydd



Fara - Håll händerna borta från skärbladen.



Garanterad ljudeffektnivå. Bulleremissioner för omgivningen enligt EU-direktivet.



Bluetooth®



Likström

IPX5

Ingång skyddsgrad

V

Spänning

n0

Högsta hastighet

mm

Millimeter

/min

Varv eller fram- och tillbakagång per minut

kg

Kilogram

°C

Grader Celsius

**NOTERA** Ordmärket Bluetooth® och logotyperna är registrerade varumärken som ägs av Bluetooth SIG, inc. och all användning av sådana märken av EGO under licens.

## SPECIFIKATIONER

Märkspänning	56 V $\overline{\text{---}}$	
Högsta hastighet	Låg: 1600 / min Medium: 1800 / min Hög: 2000/min	
Såglängd	530 mm	
Skärkapacitet	28 mm	
Rekommenderad drifttemperatur	0 °C till 40 °C	
Rekommenderad förvaringstemperatur	- 20 °C till 70 °C	
Rekommenderad laddningstemperatur	5 °C till 40 °C	
Vikt (utan batteripaket, bladslida)	4,2 kg	
Uppmätt ljudeffektnivå $L_{WA}$	101 dB(A) K=1,1 dB(A)	
Ljudtrycksnivå vid operatörens position $L_{PA}$	81 dB(A) K=1,1 dB(A)	
Garanterad ljudeffektsnivå $L_{WA}$ (enligt 2000/14/EG)	102 dB(A)	
Vibration $a_h$	Främre handtag	4.4 m/s <sup>2</sup> K=1,5 m/s <sup>2</sup>
	Bakre handtag	3.5 m/s <sup>2</sup> K=1,5 m/s <sup>2</sup>

- Det deklarerade totala vibrationsvärdet har uppmätts i enlighet med en standardtestmetod och kan användas för att jämföra ett verktyg med ett annat.
- Det deklarerade totala vibrationsvärdet kan också användas i en preliminär utvärdering av exponeringen.

**NOTERA:** Vibrationsutstrålningen under verklig användning av elverktyg kan skilja sig från det deklarerade värdet i vilken verktyget används. För att skydda användaren skall skyddshandskar och hörselskydd användas under faktiska användningsförhållanden

## PAKET (BILD A1)

## BESKRIVNING

# 66

56 VOLTS LITIUMJONBATTERI OCH SLADDLÖS HÄCKTRIMMER — HTX5300-P

## LÄRA KÄNNA DIN HÄCKTRIMMER (bild A1)

1. Skärbladsskydd
2. Främre handtag
3. Bakre handtag
4. Knapp för hastighetsläge
5. Bluetooth®-indikator
6. Indikator för batteristatus
7. Hastighetsindikator
8. Bakre avtryckare
9. Startspär
10. Främre avtryckare
11. Bladstöd
12. Kniv
13. Spetssskydd
14. Hex-nyckel
15. Bladslida
16. Spärrhake
17. Batterilåsknapp

**⚠ VARNING:** Denna produkt har levererats komplett monterad. Bladskyddet får aldrig avlägsnas under användning. Om det skadas ska den omedelbart bytas ut av en kvalificerad servicetekniker.

**⚠ VARNING:** För att använda denna produkt på ett säkert sätt krävs det att verktygets information och bruksanvisning har förståtts samt kunskap om det projekt som påbörjas. Innan du använder denna produkt, bekanta dig med alla driftfunktioner och säkerhetsregler.

## DRIFT

**⚠ VARNING:** Bli inte vårdslös bara för att du är bekant med denna produkt. Kom ihåg att oaksamhet under en bråkdel av en sekund är tillräcklig för att orsaka allvarliga skador.

**⚠ VARNING:** Använd alltid skyddsglasögon med sideskydd, samt hörselskydd. Om inte så görs kan det resultera i att föremål kastas in i ögonen och andra möjliga allvarliga skador.

**⚠ VARNING:** För att förhindra oavsiktlig start som kan orsaka allvarliga personskador skall alltid batteripaketet tas bort från verktyget när delar monteras, inställningar görs, vid rengöring eller när den inte används.

**⚠ VARNING:** Använd inte några tillsatser eller tillbehör som inte rekommenderas av EGO™. Användning av

tillbehör eller tillsatser som inte rekommenderas kan resultera i allvarlig personskada.

Inspektera hela produkten innan varje användning om där finns skador, saknade eller lösa delar såsom skruvar, muttrar, bultar, höljen etc. Dra åt alla fästelement och lock och använd inte denna produkt innan alla saknade eller skadade delar bytts ut.

## ANVÄNDNING

Du kan använda denna produkt för att trimma häckar, buskar och grenar som har en diameter som är mindre än 28 mm.

**NOTERA:** Maskinen får enbart användas för det föreskrivna ändamålet. All annan användning betraktas som missbruk.

## BLADSLIDA (BILD B)

Ta bort/montera bladskidan från/till skärenheten.

## INSTALLERA/TA UT BATTERIPAKETET

**Använd endast med de batteripaket och laddare som listas i bild A2.**

**Ladda innan första användning.**

### Installation (bild C1)

Rikta in batteriribborna med monteringshålen i maskinens batteriport och skjut batteripaketet tills det snäpper på plats.

### Borttagning (bild C2)

Tryck på batteriets låsknapp och dra ut batteripaketet.

**⚠ VARNING:** Var alltid uppmärksam vart du har dina fötter, barn eller husdjur när du trycker in låsknappen för batteriet. Allvarliga personskador kan inträffa om batteripaketet tappas. Ta ALDRIG ut batteripaketet när du är på en hög plats.

## HÅLLA HÄCKTRIMMERN (bild D)

Enheten har både ett främre och bakre handtag. Håll enheten i båda handtagen med bladet riktat bort från dig. En hand på det bakre handtaget och en hand på ovansidan av det främre handtaget.

**⚠ VARNING:** Håll alltid båda händerna på häcktrimmerns handtag. Håll aldrig i en buske med ena handen medan häcktrimmern används med den andra. Underlåtenhet att uppmärksamma denna varning kan resultera i allvarliga personskador.

## STARTA/STOPPA HÄCKTRIMMERN

Före användning, ta bort bladhöljet och håll trimmern med båda händerna, en på det bakre handtaget och den andra på det främre handtaget. Se sedan till att du har ett bra fotfäste, upprättstående position och ett lämpligt skärningsavstånd. Se till att klippbladet inte vidrör marken eller andra föremål.

### Att starta (bild E)

1. Installera batteripaketet.
2. Kläm och håll den främre avtryckaren med en hand.
3. Flytta spärrspaken framåt och tryck sedan på den bakre avtryckaren för att starta maskinen med den andra handen.

**NOTERA:** Häcktrimmern kan endast startas om den främre och den bakre avtryckaren trycks ned samtidigt. Båda avtryckarna måste vara nedtryckta för att häcksaxen ska fungera kontinuerligt.

### Stoppa

Flytta bort maskinen från trimmerområdet och släpp avtryckaren för att stoppa den.

**⚠ VARNING:** Ta alltid bort batteripaketet från maskinen vid arbetsavbrott och efter avslutat arbete.

## ÄNDRING AV HASTIGHETSLÄGE (BILD F)

Maskinen har tre hastighetslägen. Hastighetsläget ändras vid varje tryckning på knappen för hastighetsläge.

Hastighetsindikatorn visar aktiv hastighetsstatus: ett ljus för låg hastighet och två lampor för hög hastighet. Låghastighetsområdet ger bättre kontroll över trimmern och längre drifttid per laddning.

**NOTERA:** Hastighetsläget kan ställas in innan maskinen slås på ELLER under drift.

När maskinen startas om efter en paus återgår hastighetsläget till föregående hastighet.

## BATTERI-STATUSINDIKATOR OCH HASTIGHETSINDIKATOR (BILD F)

Batteristatusindikatorn visar laddningsnivån och arbetsstatusen för batteripaketet, och hastighetsindikatorn visar maskinens arbetsstatus enligt tabellen nedan. Batteristatusindikatorn och hastighetsindikatorn tänds när maskinen startas ELLER knappen för hastighetsläge trycks ned.

SE

	Indikatorlampa		Innebörd
<b>Indikator för batteristatus</b>	Fast grön		Batteriladdningsnivå på 20 % till 100 %
	Blinkar grönt		Batteriladdningsnivå på 10 % till 20 %
	Fast Röd		Batteriladdningsnivå på mindre än 10 %
	Blinkar rött		Batteripaketet är nästan helt slut och måste laddas omedelbart.
	Fast orange		Batteripaketet är överhettat. Låt batteripaketet svalna tills dess temperatur sjunker under 67 °C. Se " <b>Skydd hög batteritemperatur</b> " nedan
	Blinkar växelvis röd/grön		Fel i batteripaketets elektronik. Byt ut batteripaketet eller kontakta EGO kundtjänst. Se " <b>Skydd vid batterielektronikfel</b> " nedan.
<b>Hastighetsindikator (bilden visar den höga hastigheten)</b>	Fast grön		Maskinen fungerar som den ska.
	Fast orange		Maskinen är överhettad. Kyl maskinen tills temperaturen sjunker under 80 °C. Se " <b>Maskinskydd vid hög temperatur</b> " nedan.
	Blinkar orange		Maskinen är överbelastad. Se " <b>Maskinöverbelastningsskydd</b> " nedan.

### Skydd hög batteritemperatur

Om batteritemperaturen överstiger 70 °C under drift, kommer temperaturskyddskretsen omedelbart att stänga av maskinen för att skydda batteripaketet från överhettningsskador. Batteristatusindikatorn lyser orange. Släpp avtryckaren och vänta tills det överhettade batteriet svalnat och indikatorn blir grön, starta sedan om maskinen.

### Skydd vid batterielektronikfel

När batteripaketets elektronikfel inträffar blinkar batteristatusindikatorn växelvis rött/grönt och maskinen stängs av efter 3 sekunder. Byt ut batteripaketet eller kontakta EGO kundtjänst.

### Skydd mot överbelastning av maskiner

Den här maskinen har ett inbyggt överbelastningsskydd. När maskinen är överbelastad stannar motorn och

hastighetsindikatorn blinkar orange. Ta bort batteripaketet från maskinen, sätt sedan tillbaka batteripaketet och starta om maskinen. Minska belastningen på maskinen, undvik att klippa för mycket på en gång, undvik att kapa alltför tjocka grenar eller att klippa på tunga/vedartade buskar.

### Skydd hög maskintemperatur

Om maskinens temperatur överstiger 90 °C under drift, kommer temperaturskyddskretsen omedelbart att stänga av maskinen för att skydda mot överhettningsskador. Hastighetsindikatorn lyser orange. Släpp avtryckaren och vänta tills den överhettade maskinen svalnat och hastighetsindikatorn blir grön, starta sedan om maskinen.

### BLUETOOTH® TRÅDLÖS TEKNIK

Produkter med inbyggt trådlös Bluetooth®-teknik kan ansluta till EGO Connect-tjänster via din mobila enhet

eller EGO Bluetooth® Gateway-enhet. För information eller vårt kompletta utbud av anslutna produkter och tjänster, inklusive anslutningsinstruktioner, skanna QR-koden nedan eller besök [www.egopowerplus.eu/connect](http://www.egopowerplus.eu/connect).

Bluetooth® symbolen  tänds när maskinen är ansluten.



### ANVÄNDA HÄCKTRIMMERN

**⚠ FARA:** Om bladen fastnar på en elledning eller kabel, **RÖR INTE BLADEN! DE KAN BLI STRÖMFÖRANDE OCH MYCKET FARLIGA!** Fortsätt att hålla häcktrimmern i det isolerade bakre handtaget eller lägg ner den riktad bort från dig på ett säkert sätt. Koppla ifrån elektriciteten för den skadade ledningen eller kabeln innan du försöker frigöra klippbladet från ledningen eller kabeln. Underlåtenhet att följa denna varning kan resultera i allvarliga personskador eller dödsfall.

**⚠ VARNING:** Om några delar saknas, är skadade eller trasiga får du inte använda trimmern förrän de har bytts ut. Underlåtenhet att följa detta kan resultera i allvarliga personskador.

**⚠ VARNING:** För att förhindra allvarliga personskador ska du alltid använda både det främre och det bakre handtaget för att hålla häcksaxen under användning.

**⚠ VARNING:** För att förhindra allvarliga personskador, håll händerna borta från klippbladen. Försök inte att ta ut avskurna objekt eller hålla i dem för skärning när klippbladen snurrar. Se till att klippbladen har stoppats helt och hållet och att batteripaketet har tagits ur innan du tar bort objekt från klippbladen. Ta inte tag i de exponerade skärbladen eller skäreppgarna när du tar upp eller håller i enheten.

**⚠ VARNING:** Rensa området som ska trimmas före varje användning. Ta bort alla objekt som t.ex. kablar, belysning, ledningar eller trådar som kan strassas in i klippbladet och utgöra en risk för allvarliga personskador.

- Innan du startar häcktrimmern ska du ha bra fotfäste och balans och inte sträcka dig för långt. Använd inte motorsågen i ett träd, på en stege, från ett tak eller något annat instabilt underlag. Bär skyddsglasögon, halkfria skor och gummihandskar. Håll enheten med båda händerna, med skärbladet riktat bort från dig.

- Trimma inte för mycket åt gången. Det kan få bladen att hamna i kläm och sakta ner, vilket minskar effektiviteten.
- Tvinga inte häcktrimmern genom kraftiga buskar. Detta kan leda till att bladen fastnar och blir långsammare. Om bladen saktar ner, minska tempot i ditt arbete.
- När du klipper nytillväxten ska du använda en bred svepning så att stammarna förs direkt in i skärbladet. Äldre tillväxt har tjockare stammar och kan lättare klippas med en fram- och återgående rörelse.
- Klipp alltid stammar eller kvistar som är tunnare än 28 mm tjocka. Använd en icke-ström driven handsåg eller beskärningssåg för att klippa stora stammar.

### Toppskäring (bild G)

Använd en bred svepande rörelse. Luta bladen något i nedgående riktning mot beskärningens riktning för bästa resultat. För en bättre klippningseffekt kan du använda snöret för att guida efter häckens nivå.

### Sidoskäring (bild H)

När du trimmar sidorna på en häck, börja längst ner och klipp uppåt. Klipp sidan av en häck så att den blir något smalare i toppen. Denna form exponerar mer av häcken för solljus, vilket ger en jämnare tillväxt.

### Spets skydd (bild J)

Spets skyddet används för att skydda bladets yttre ände.

### Bladskydd (bild K)

Den yttre delen av bladen är formad som bladskydd.

**⚠ VARNING:** Kontrollera alltid att bladskyddet inte är skadat eller förvrängt. Byt ut den om den är böjd eller skadad.

## UNDERHÅLL

**⚠ VARNING:** Vid service ska enbart identiska utbyteskomponenter användas. Användning av andra delar kan skapa risker eller orsaka produktskador. För att garantera en säker och pålitlig användning måste alla reparationer utföras av en kvalificerad servicetekniker.

**⚠ VARNING:** För att undvika allvarliga personskador, ta alltid ut batteripaketet ur produkten vid rengöring eller underhåll.

### RENGÖRING

- Använd en mjuk borste för att ta bort skräp från alla luftintag och klippbladet.

SE

- För att ta bort tjära och andra klibbiga rester, spreja bladen med lösningsmedel för harts. Kör motorn en kort stund så att lösningsmedlet fördelas jämnt och torka sedan av ytan med en torr trasa.

**⚠ VARNING:** Använd aldrig vatten för att rengöra din trimmer. Använd inte lösningsmedel när du rengör plastdelarna. De flesta plaster är känsliga för skador från olika typer av kommersiella lösningsmedel. Använd en ren trasa för att ta bort smuts, damm, olja, fett etc.

## SLIPA BLADEN

När klippstandan och klippbeteendet börjar försämrans, slipa om bladen. Det rekommenderas att överlåta slipning av klippbladen till en behörig servicetekniker.

SE

**NOTERA:** Använd inte häcktrimmern med slöa eller skadade blad. Det kan orsaka överbelastning och kommer att ge ett otillfredsställande klippresultat.

## SMÖRJA KLIPPBLADEN (bild L)

För bästa funktion och längre livslängd för klippbladet, smörj häcktrimmerns blad med maskinolja före och efter varje användning.

Ta ut batteripaketet och lägg trimmern på en plan yta. Applicera olja längs med eggen på det övre skärbladet.

**NOTERA:** Vid längre användning är det lämpligt att ta en paus, ta bort batteriet och olja knivarna.

**⚠ VARNING:** Olja inte in häcktrimmern när den är igång.

## SMÖRJNING AV VÄXELLÅDAN (Bild M)

För bästa drift och längre livslängd, smörj växellådshöljet med specialfett (5-6 ml i #1, #2 and #3 oljehål varje gång) efter var 50:e timmes drift.

Fettet skall uppfylla följande krav:

- NLGI grads penetrering: NLGI-2;
- Tjockare typ: Polyurea;
- Rekommenderat drifttemperaturområde: -40°C till 180°C;
- Annat än ovan, fettet skall också vara skjvstabil med exceptionell tryckkaraktistik och ha utmärka egenskaper för antislitage och perfekt antioxidationsstabilitet.

Ta bort batteriet och tätningsbultarna (bild M). Smörj växelhöljet genom oljehålet.

**NOTERA:** Fyll inte hela växellådan med fett.

## TRANSPORT OCH FÖRVARING

- Montera alltid bladskyddet för bladen före häcktrimmern förvaras eller transporteras. Var försiktigt med de skarpa sågtänderna.
- Rengör häcktrimmern noga innan den förvaras.
- Förvara häcktrimmern inomhus, på en torr plats som är utom räckhåll för barn.
- Håll den borta från frätande medel som t.ex. trädgårdskemikalier och vägsalt.

**⚠ VARNING:** Bladen är mycket vassa. Vid hantering av bladmonteringen, använd halkfria och kraftiga skyddshandskar. Placera inte handen eller dina fingrar mellan bladen eller i ett läge där de kan klämmas eller skäras. Vidrör ALDRIG bladen eller serva enheten med batteripaketet monterat.

## SKYDDA MILJÖN



Kassera inte elektriska apparater som osorterat kommunalt avfall, lämna in till närmaste återvinningsstation.

Kontakta de lokala myndigheterna för information beträffande tillgängliga insamlingssystem.

Om elektriska apparater kasseras på avfallsupplag eller soptippar kan farliga ämnen läcka ut i grundvattnet och tränga in i livsmedelskedjan och skada din hälsa och välbefinnande.

## FELSÖKNING

PROBLEM	ORSAK	LÖSNING
Häcktrimmern fungerar inte.	<ul style="list-style-type: none"> <li>■ Batteripaketet är inte monterat på häcktrimmern.</li> <li>■ Ingen elektrisk kontakt mellan häcksaxen och batteripaketet.</li> <li>■ Batteripaketets laddning är slut.</li> <li>■ Batteripaketet är alltför varmt. Se kapitel "<b>Batteriskydd vid hög temperatur</b>".</li> <li>■ Häcktrimmern är för varm. Se kapitel "<b>Maskinens högtemperaturskydd</b>".</li> <li>■ De främre och bakre avtryckarna trycks inte ned samtidigt.</li> <li>■ Bladet har fastnat.</li> <li>■ Batteripaketet har ett elektronikfel. Se kapitel "<b>Batterielektronikfelydd</b>".</li> </ul>	<ul style="list-style-type: none"> <li>■ Montera batteripaketet på häcktrimmern.</li> <li>■ Ta bort batteripaketet, kontrollera kontakterna och sätt tillbaka batteripaketet.</li> <li>■ Ladda batteripaketet.</li> <li>■ Ta bort batteripaketet och kyl batteripaketet tills temperaturen sjunker under 67°C.</li> <li>■ Ta bort batteripaketet och kyl häcktrimmern tills temperaturen sjunker under 80°C.</li> <li>■ Tryck först på den främre avtryckaren och håll den intryckt, flytta låsspaken framåt och tryck sedan på den bakre avtryckaren.</li> <li>■ Ta ut batteripaketet från verktyget, ta försiktigt bort hindret och sätt sedan in batteriet igen för att starta verktyget igen.</li> <li>■ Byt ut batteripaketet eller kontakta EGO kundtjänst.</li> </ul>
Kraftiga vibrationer eller oljud.	<ul style="list-style-type: none"> <li>■ Torra eller rostiga blad.</li> <li>■ Bladet eller dess hållare är böjd.</li> <li>■ Böjd eller skadad sågtand.</li> <li>■ Lösa bladbultar.</li> </ul>	<ul style="list-style-type: none"> <li>■ Smörj bladen, följ instruktionerna i avsnittet "<b>SMÖRJNING AV BLADEN</b>" i denna handbok.</li> <li>■ Byt ut mot ett nytt blad eller hållare. Kontakta EGO-servicecenter för utbyte av klippblad eller hållare.</li> <li>■ Byt ut mot ett nytt blad. Kontakta ett EGO-servicecenter för utbyte av skärblad.</li> <li>■ Dra åt bladets bultar. Använd en justerbar skiftnyckel och den medföljande insexnyckeln för att dra åt bladbultarna medurs.</li> </ul>

SE

## GARANTI

### EGO GARANTIPOLICY

Besök webbsidan [egopowerplus.com](http://egopowerplus.com) för fullständiga villkor för EGO garantipolicy.

## LUE KAIKKI OHJEET!



### LUE KÄYTTÖOPAS

**VAROITUS:** Anna asiantuntevan huoltoteknikon tehdä kaikki korjaukset ja osien vaihdot, jotta laite on varmasti turvallinen ja luotettava.

**VAROITUS:** Lue kaikki tämän koneen mukana tulleet turvallisuusvaroitukset, ohjeet, piirustukset ja tekniset tiedot. Jos kaikkia alla olevia ohjeita ei noudateta, seurauksena saattaa olla sähköisku, tulipalo ja/tai vakava loukkaantuminen.

**SÄILYTÄ KAIKKI VAROITUKSET JA OHJEET MYÖHEMPÄÄ KÄYTTÖÄ VARTEN.**

## TURVALLISUUSSYMBOLIT

FI

**VAROITUS:** Minkä tahansa koneen käyttö saattaa aiheuttaa vierasesineiden sinkoutumisen silmiin, mikä voi aiheuttaa vakavia silmävammoja. Käytä aina suojalaseja, joissa on sivusuojat, ja tarvittaessa koko kasvo peittävää suojaa, kun käytät konetta. Silmälasien päällä suosittelemme käytettäväksi suojamaskia, jossa on laaja näkökenttä, tai tavallisia suojalaseja, joissa on sivusuojat.



Turvallisuushälytys



Käyttäjän on luettava käyttöopas loukkaantumisvaaran vähentämiseksi.



Tämä tuote vastaa sovellettavia EU-direktiivejä.



Tämä tuote vastaa sovellettavaa UK-lainsäädäntöä.



Vanhoja sähkölaitteita ei saa hävittää kotitalousjätteen mukana. Vie laite valtuutettuun kierrätyslaitokseen.



Käytä silmäsuojaimia



Vaara – pidä kädet etäällä teristä.



Taattu äänitehotaso. Melupäästöt ympäristöön Euroopan yhteisen direktiivin mukaiset.



Bluetooth®



Tasavirta

IPX5 Koteloitiluokka

V Jännite

n0 Suurin nopeus

mm Millimetri

.../min Kierrokset tai edestakaiset liikkeet minuutissa

kg Kilogramma

°C Celsius-astetta

**HUOMAUTUS:** Bluetooth®-sanamerkki ja -logot ovat Bluetooth SIG, inc:n omistamia rekisteröityjä tavaramerkkejä, ja EGO käyttää näitä merkkejä lisenssillä.



## TEKNISET TIEDOT

Nimellisjännite	56 V	
Suurin nopeus	Matala: 1600 / min Keskitaso: 1800 / min Korkea: 2000 / min	
Leikkuupituus	530 mm	
Leikkuukapasiteetti	28 mm	
Suosittelun käyttölämpötila	0–40 °C	
Suosittelun säilytyslämpötila	-20–70 °C	
Suosittelun latauslämpötila	5–40 °C	
Paino (ilman akkua ja teränsuojusta)	4,2 kg	
Mitattu äänen tehotaso $L_{WA}$	101 dB(A) K=1,1 dB(A)	
Äänenpaineen taso käyttäjän kohdalla $L_{PA}$	81 dB(A) K=1,1 dB(A)	
Taattu äänitehotaso $L_{WA}$ (mitattu 2000/14/EY mukaisesti)	102 dB(A)	
Tärinä $a_h$	Etukahva	4.4 m/s <sup>2</sup> K=1,5 m/s <sup>2</sup>
	Takakahva	3.5 m/s <sup>2</sup> K=1,5 m/s <sup>2</sup>

- Ilmoitettu tärinän kokonaispäästöarvo on mitattu vakiotestausten mukaisesti ja sitä voidaan käyttää koneiden keskinäiseen vertailuun;
- Ilmoitettua tärinän kokonaispäästöarvoa voidaan käyttää myös altistumisen alustavaan arviointiin.

**HUOMAUTUS:** Koneen käytön aikana mitattu todellinen tärinäpäästöarvo voi poiketa ilmoitetusta kokonaispäästöarvosta koneen käyttötavasta johtuen; käyttäjän suojaamiseksi tulee käyttää käsiineitä ja kuulosuojaimia todellisissa käyttöolosuhteissa.

## PAKKAUS (KUVA A1)

## KUVAUS

### TUNNE PENSASLEIKKURISI (kuva A1)

1. Terän suoja

2. Etukahva
3. Takakahva
4. Nopeustilan painike
5. Bluetooth®-merkkivalo
6. Akun tilan merkkivalo
7. Nopeuden merkkivalo
8. Takaliipaisin
9. Lukituksen vapautusvipu
10. Etuliipaisin
11. Terän tuki
12. Terä
13. Kärjen suojus
14. Kuusiokoloavain
15. Teränsuojus
16. Salpa
17. Akun vapautuspainike

**VAROITUS:** Tämä tuote toimitetaan täysin koottuna. Teränsuojasta ei saa koskaan poistaa käytön aikana. Jos se vaurioituu, pyydä heti pätevää huoltoasentajaa vaihtamaan se uuteen.

**VAROITUS:** Tämän tuotteen turvallinen käyttö vaatii sen, että ymmärrät laitteen ja tämän käyttöohjeen tarjoamat tiedot ja että tunnet projektin, jonka aiot toteuttaa. Ennen kuin käytät laitetta, tutustu kaikkiin sen käyttöominaisuuksiin ja turvallisuusmääräyksiin.

## KÄYTTÖ

**VAROITUS:** Älä anna tämän laitteen tuttuuden tehdä sen käsittelystä huolimattontia. Muista, että sekunnin sadasosankin huolimattomuus riittää vakavan vamman aiheutumiseen.

**VAROITUS:** Käytä aina sellaisia suojalaseja, joissa on sivusuojat, sekä kuulosuojaimia. Tämän ohjeen laiminlyöminen saattaa aiheuttaa esineiden sinkoutumisen silmiin ja mahdollisen vakavan henkilövahingon.

**VAROITUS:** Poista akku tuotteesta aina, kun kokoat osia, teet säätöjä tai puhdistat laitetta tai kun et käytä sitä. Näin varmistat, ettei laite käynnisty vahingossa eikä aiheuta vakavia henkilövahinkoja.

**VAROITUS:** Älä käytä sellaisia lisävarusteita tai apuvälineitä, joita EGO™ ei suosittele. Tällaisten lisävarusteiden tai apuvälineiden käyttö saattaa aiheuttaa vakavia henkilövahinkoja.

Ennen jokaista käyttökertaa tarkista laite kokonaisuudessaan vahingoittuneiden, puuttuvien tai löysin osien varalta (esim. mutterit, pultit, korkit yms.). Kiinnitä kaikki kiinnittimet ja kannet tiukasti, äläkä käytä laitetta ennen kuin kaikki puuttuvat tai vahingoittuneet osat on vaihdettu.

## KÄYTTÄMINEN

Voit käyttää tätä laitetta sellaisten pensasaitojen, pensaiden ja pensaikkojen leikkaamiseen, joiden oksan halkaisija on alle 28 mm.

**HUOMAA:** Koneetta saa käyttää vain sille määritettyyn tarkoitukseen. Kaikki muu käyttö katsotaan väärinkäytöksi.

## TERÄNSUOJUS (KUVA B)

Irrota/asenna teränsuojus leikkuulaitteesta/leikkuulaitteeseen.

## AKUN ASENTAMINEN/POISTAMINEN

Käytä vain kuvassa A2 lueteltujen akkujen ja latureiden kanssa.

Lataa ennen ensimmäistä käyttökertaa.

## Asentaminen (kuva C1)

Kohdista akun ulokkeet koneen akkuportin kiinnitysaukkoihin ja liu'uta akkua, kunnes se napsahtaa paikalleen.

## Irrottaminen (kuva C2)

Paina akun vapautuspainiketta ja vedä akku ulos.

**VAROITUS:** Huomioi aina missä omat jalkasi, lapset tai lemmikit ovat, kun painat akun vapautuspainiketta. Jos akku putoaa, se voi aiheuttaa vakavan vamman. Älä KOSKAAN poista akkua, jos se on korkealla.

## PENSASLEIKKURIN PITÄMINEN (kuva D)

Laitteessa on sekä etu- että takakahvat. Pidä laitetta molemmista kahvoista siten, että terä osoittaa sinusta pois päin. Toinen kätesi on takakahvassa ja toinen käsi etukahvan päällä.

**VAROITUS:** Pidä molemmat kädet aina pensasleikkurin kahvoissa. Älä ikinä pidä pensaikosta kiinni yhdellä kädellä ja pensasleikkurista toisella. Tämän varoituksen huomiotta jättäminen saattaa aiheuttaa vakavan vamman.

## PENSASLEIKKURIN KÄYNNISTÄMINEN/ SAMMUTTAMINEN

Poista teränsuojus ennen käyttöä ja pidä leikkurista kiinni molemmilla käsillä niin, että toinen käsi tarttuu etukahvaan ja toinen takakahvaan. Tarkista sitten, että seisot tasapainoisesti suorassa asennossa ja sopivan leikkuuetäisyyden päässä. Varmista, että leikkuuterä ei kosketa maata tai muita kohteita.

## Käynnistäminen (kuva E)

1. Aseta akku paikalleen.
2. Purista ja pidä etuliipaisinta toisella kädellä.
3. Siirrä lukitusvipua eteenpäin ja käynnistä kone toisella kädellä painamalla takaliipaisinta.

**HUOMAUTUS:** Pensasleikkuri voidaan käynnistää vain, jos etu- ja takaliipaisinta painetaan samanaikaisesti. Molempia liipaisimia on pidettävä painettuina, jos pensasleikkurilla halutaan työskennellä keskeytyksettä.

## Pysäyttämisen

Siirrä kone kauemmas leikkuualueelta ja pysäytä se vapauttamalla jompikumpi liipaisimista.

**VAROITUS:** Poista akku koneesta aina, kun pidät työstä taukoa ja kun lopetat työskentelyä.

## NOPEUSTILAN VAIHTAMINEN (KUVA F)

Tässä koneessa on kolme nopeustilaa. Nopeustila vaihtuu jokaisella nopeustilapainikkeen painalluksella.

Nopeuden merkkivalo näyttää aktiivisen nopeuden tilan: yksi valo alhaiselle nopeudelle, kaksi valoa keskinopeudelle ja kolme valoa korkealle nopeudelle. Alhainen nopeustila mahdollistaa koneen paremman hallinnan ja pidemmän käyttöajan latausta kohden.

**HUOMAUTUS:** Nopeustila voidaan asettaa ennen koneen käynnistämistä TAI käytön aikana.

Kun kone käynnistetään uudelleen tauon jälkeen, nopeustila palaa edelliseen nopeuteen.

## AKUN TILAN MERKKIVALO JA NOPEUDEN MERKKIVALO (KUVA F)

Akun tilan merkkivalo näyttää akun varaustason ja toimintatilan ja nopeuden merkkivalo näyttää koneen toimintatilan alla olevan kaavion mukaisesti. Akun tilan merkkivalo ja nopeuden merkkivalo syttyvät, kun kone käynnistetään TAI nopeustilan painiketta painetaan.

Merkkivalot			Merkitys
Akun tilan merkkivalo	Palaa vihreänä		Akun varaustaso 20–100 %
	Vilkkuu vihreänä		Akun varaustaso 10–20 %
	Palaa punaisena		Akun varaustaso on alle 10 %
	Vilkkuu punaisena		Akku on lähes tyhjä ja se on ladattava välittömästi.
	Palaa oranssina		Akku on ylikuumentunut. Jäähdytä akkua, kunnes sen lämpötila on alle 67°C. Katso alta ”Akun ylikuumenemissuojaus”
	Vilkkuu vuorotellen punaisena ja vihreänä		Akun elektroniikkavirhe. Vaihda akku tai ota yhteyttä EGO asiakaspalvelukeskukseen. Katso alta ”Akun elektroniikan virhesuojaus”.
Nopeuden merkkivalo (kuvassa näkyy korkea nopeus).	Palaa vihreänä		Kone toimii moitteettomasti.
	Palaa oranssina		Kone on ylikuumentunut. Jäähdytä konetta, kunnes lämpötila laskee alle 80°C:n. Katso alta ”Koneen ylikuumenemissuojaus”.
	Vilkkuu oranssina		Kone on ylikuormitettu. Katso alta ”Koneen ylikuormitussuojaus”.

### Akun ylikuumenemissuojaus

Jos akun lämpötila ylittää 70°C käytön aikana, lämpötilasuojapiiri sammuttaa koneen välittömästi suojatakseen akkua ylikuumenemisvaurioilta. Akun tilan merkkivalo palaa oranssina. Vapauta jompikumpi liipaisin ja odota, kunnes ylikuumentunut akku jäähtyy ja merkkivalo muuttuu vihreäksi, käynnistä sitten kone uudelleen.

### Akun elektroniikan virhesuojaus

Kun akun elektroniikkavirhe ilmenee, akun tilan merkkivalo vilkkuu vuorotellen punaisena/vihreänä ja kone sammuu 3 sekunnissa. Vaihda akku tai ota yhteyttä EGO asiakaspalvelukeskukseen.

### Koneen ylikuormitussuojaus

Tässä koneessa on sisäänrakennettu ylikuormituspiirisuojaus. Kun kone on ylikuormitettu,

moottori pysähtyy ja nopeuden merkkivalo vilkkuu oranssina. Poista akku koneesta, kiinnitä akku sitten uudelleen ja käynnistä kone uudelleen. Vähennä koneen kuormitusta, vältä leikkaamista liikaa yhdellä kerralla, vältä liian paksuja oksia tai raskaiden/puumaisten pensaiden leikkaamista.

### Koneen ylikuumenemissuojaus

Jos koneen lämpötila ylittää 90°C käytön aikana, lämpötilasuojapiiri sammuttaa koneen välittömästi estääkseen ylikuumenemisvauriot. Nopeuden merkkivalo palaa oranssina. Vapauta liipaisin ja odota, kunnes ylikuumentunut kone jäähtyy ja nopeuden merkkivalo muuttuu vihreäksi, ja käynnistä sitten kone uudelleen.

### LANGATON BLUETOOTH®-TEKNIikka

Langattomalla sisäänrakennetulla Bluetooth®-tekniikalla varustetut tuotteet voivat muodostaa yhteyden EGO Connect -palveluihin mobiililaitteen tai EGO Bluetooth®

Gateway -laitteen kautta. Jos haluat tietoja yhdistettyjen tuotteiden ja palveluiden koko valikoimasta, mukaan lukien yhdistämisohjeet, skannaa alla oleva QR-koodi tai käy osoitteessa [www.egopowerplus.eu/connect](http://www.egopowerplus.eu/connect).

Bluetooth®-symboli  syttyy, kun kone on yhdistetty.



## PENSASLEIKKURIN KÄYTTÖ

**VAARA:** Jos terä jää kiinni sähköjohtoon tai -linjaan, **ÄLÄ KOSKE TERÄÄN! SE SAATTAA JOHTAA SÄHKÖÄ JA OLLA ERITTÄIN VAARALLINEN.** Pidä edelleen

pensasleikkurin eristetyistä takakahvasta kiinni tai laske se maahan ja kauas itsestäsi turvallisesti. Irrota vahingoittunut johto tai kaapeli sähköverkosta ennen kuin yrität vapauttaa terät johdosta tai kaapelista. Tämän varoituksen huomiotta jättäminen aiheuttaa vakavan vamman.

**VAROITUS:** Jos osia puuttuu, ne ovat vaurioituneet tai rikkoutuneet, älä käytä leikkuria ennen kuin ne on vaihdettu. Tämän noudattamatta jättäminen voi aiheuttaa vakavan henkilövahingon.

**VAROITUS:** Vakavien henkilövahinkojen välttämiseksi käytä aina sekä etu- että takakahvaa pitäessäsi pensasleikkuria käytön aikana.

**VAROITUS:** Vakavien henkilövammojen estämiseksi pidä kädet kaukana teristä. Älä yritä poistaa leikattua materiaalia tai pitää kiinni leikattavasta materiaalista, kun terä liikkuu. Varmista, että terät ovat pysähtyneet täysin, ja että akku on irrotettu, ennen kuin poistat juuttuneen materiaalin teristä. Älä tartu paljaisiin leikkurin teriin tai leikkauspintoihin, kun nostat tai pitelet laitetta.

**VAROITUS:** Tyhjennä leikattava alue ennen jokaista käyttökertaa. Poista kaikki esineet, kuten johdot, valot, rautalangat tai narut, jotka saattavat sotkeutua leikkurin terään ja aiheuttaa näin vakavan henkilövammariskin.

- Ennen kuin käynnistät pensasleikkurin, ota vakaa asento ja säilytä tasapaino äläkä yritä kurkotella. Älä käytä leikkuria puussa, tikkailla, katolla tai millään epävakaaalla pinnalla. Käytä suojalaseja, luistamattomia jalkineita ja kumikäsineitä. Pidä laitteesta kiinni molemmin käsin siten, että leikkuuterä osoittaa sinusta pois päin.

- Älä leikkaa liikaa yhdellä kerralla. Näin vältetään leikkuutehokkuutta vähentävä terien kiinni jääminen ja hidastuminen.
- Älä pakota pensasleikkuria raskaan pensaikon läpi. Tämä voi aiheuttaa terien kiinni jäämisen ja hidastumisen. Jos terät hidastuvat, vähennä työskentelynopeutta.
- Uudelle kasvustolle sopii leveä pyyhkäisy siten, että varret osuvat suoraan leikkuuterään. Vanhemmilla kasvustoilla on paksummat varret ja ne leikataan helpoimmin käyttämällä edestakaista liikettä.
- Leikkaa aina vain varsia tai oksia, joiden paksuus on alle 28 mm. Käytä moottoritonta käsisahaa tai raivaussahaa paksujen oksien leikkaamiseen.

## Latvan leikkaaminen (kuva G)

Käytä leveää pyyhkäisyliikettä. Leikkurin terien hienoinen liikkeen suuntaan ja alaspäin osoittava kulma on leikkaustuloksen kannalta paras. Paremman leikkaustuloksen saamiseksi voit käyttää naru ohjaamassa pensaiden latvatasa.

## Sivujen leikkaaminen (kuva H)

Kun leikkaat pensaasi sivuja, aloita alhaalta ja leikkaa ylöspäin. Leikkaa pensaasi sivuja siten, että pensaasi kapenevat hieman latvaan päin. Tämä muoto paljastaa enemmän pensaasta auringonvalolle, mikä johtaa tasaisempaan kasvuun.

## Kärjen suojus (kuva J)

Kärjen suojusta käytetään terän ulomman pään suojaamiseen.

## Terän suojus (kuva K)

Terien ulompi osa on muotoiltu terien suojuukseksi.

**VAROITUS:** Tarkista aina, ettei terän suojus ole vaurioitunut tai vääntynyt. Vaihda se, jos se on vääntynyt tai vaurioitunut.

## HUOLTAMINEN

**VAROITUS:** Käytä huollon yhteydessä vain identtisiä varaosia. Muiden osien käyttö saattaa aiheuttaa vaaran tai laitteen vaurioitumisen. Pätevän huoltoteknikon tulee suorittaa kaikki korjaukset, jotta voidaan taata tuotteen turvallinen ja luotettava käyttö.

**VAROITUS:** Poista akku aina laitteesta, kun puhdistat sitä tai teet huoltotoimenpiteitä. Näin vältät vakavat henkilövahingot.

### PUHDISTAMINEN

- Poista pehmeällä harjalla lika kaikista ilmanottoaukoista ja leikkuuterästä.
- Poista pihka ja muut tahmeat jätteet suihkuttamalla teriin pihkaa liuottavaa ainetta. Käytä moottoria lyhyesti niin, että liuottava aine jakautuu tasaisesti, pyyhi sitten pinta kuivalla liinalla.

**VAROITUS:** Älä koskaan käytä vettä leikkurin puhdistamiseen. Vältä liuotainaineiden käyttöä, kun puhdistat muoviosia. Suurin osa muoveista on alttiita vahingoittumaan markkinoilla olevista liuottimista. Poista lika, pöly, öljy, rasva ym. puhtaalla liinalla.

### TERIEN TEROITTAMINEN

Kun leikkuuteho ja toiminta alkavat heikentyä, teroita terät. On suositeltavaa antaa ammattitaitoisen huoltoteknikon teroittaa leikkuuterät.

**HUOMAUTUS:** Älä käytä pensasleikkuria tylsillä tai vahingoittuneilla terillä. Tämä voi aiheuttaa laitteen ylikuormittamisen ja huonon leikkausjärjen.

### TERIEN VOITELEMINEN (kuva L)

Paras mahdollinen toimivuus ja pidempi terän käyttöikä saavutetaan, kun pensasleikkurin terä voidellaan ennen jokaista käyttöä sekä käytön jälkeen kevyellä moottoriöljyllä.

Poista akku ja laita leikkuri tasaiselle alustalle. Levitä öljyä pitkin yläterän reunaa.

**HUOMAUTUS:** Pitkän käyttöjakson aikana on suositeltavaa pitää tauko, poistaa akku ja öljytä terät.

**VAROITUS:** Älä voitele pensasleikkuria sen ollessa käynnissä.

### VAIHEISTON VOITELU (kuva M)

Paras mahdollinen toimivuus ja pidempi käyttöikä saavutetaan, kun voitelet vaihteiston leikkuupäässä ja akkupäät erikoirasvalla (joka kerta noin 5–6 ml öljyreikiin 1, 2 ja 3) 50 käyttötunnin välein.

Rasvan on täytettävä seuraavat vaatimukset:

- NLGI tunkeutumislukka: NLGI-2;
- Sakeutusaineen tyyppi: polyurea;
- Suositeltu käyttölämpötila-alue: -40...+180 °C;

- Edellä mainittujen lisäksi rasvan on myös oltava leikkaukestävä poikkeuksellisilla paineominaisuuksilla, erinomaisilla kulumisenesto-ominaisuuksilla ja täydellisellä hapettumisenkestolla.

Irrota akku ja tiivistepultit (kuva M). Vaihteistokoteloiden voitelu voitelureiän kautta.

**HUOMAUTUS:** Älä täytä vaihteistokoteloa täyteen rasvalla.

### KULJETUS JA VARASTOINTI

- Laita aina teränsuojus terän päälle ennen kuin varastoit tai kuljetat pensasleikkuria. Varo terän teräviä hampaita.
- Puhdista pensasleikkuri perusteellisesti ennen varastointia.
- Säilytä pensasleikkuria sisällä kuivassa paikassa, johon lapset eivät pääse.
- Pidä poissa syövyttävien aineiden, kuten puutarhakemikaalien ja jäänestosuolojen, läheltä.

**VAROITUS: Terät ovat teräviä. Kun käsittelet teräjäjestelmää, käytä liukumisen estäviä, kestäviä suojakäsineitä. Älä laita kättä tai sormia terien väliin tai muuhun paikkaan, jossa ne voivat jäädä puristuksiin tai leikkautua. Älä KOSKAAN kosketa teriä tai huolla laitetta, kun akkuyksikkö on asennettuna.**

### YMPÄRISTÖNSUOJELU



Älä hävitä sähkölaitteita lajittelemattomana talousjätteenä, käytä erillisiä keräilypisteitä.

Kysy tarkemmat tiedot jätteidenkeräyspisteistä paikallisilta viranomaisilta.

Jos sähkölaitteita viedään kaatopaikalle, pohjaveteen saattaa vuotaa vaarallisia aineita ja päästä sitä kautta ravintoketjuun vahingoittaen terveyttäsi ja hyvinvointiasi.

FI

## VIANMÄÄRITYS

ONGELMA	SYY	RATKAISU
Pensasleikkuri ei toimi.	<ul style="list-style-type: none"> <li>■ Akkua ei ole liitetty pensasleikkuriin.</li> <li>■ Pensasleikkurin ja akun välillä ei ole sähkökontakteja.</li> <li>■ Akun varaus on tyhjentynyt.</li> <li>■ Akku on liian kuuma. Katso luku ”<b>Akun ylikuumenemissuojaus</b>”.</li> <li>■ Pensasleikkuri on liian kuuma. Katso luku ”<b>Koneen ylikuumenemissuojaus</b>”.</li> <li>■ Etu- ja takaliipaisinta ei paineta samanaikaisesti.</li> <li>■ Terä on juuttunut kiinni.</li> <li>■ Akussa on elektroniikkavirhe. Katso luku ”<b>Akun elektroniikan virhesuojaus</b>”.</li> </ul>	<ul style="list-style-type: none"> <li>■ Liitä akku pensasleikkuriin.</li> <li>■ Poista akku, tarkista koskettimet ja asenna akku uudelleen paikalleen.</li> <li>■ Lataa akku.</li> <li>■ Irrota akku ja jäähdytä akkua, kunnes sen lämpötila laskee alle 67°C:n.</li> <li>■ Irrota akku ja jäähdytä pensasleikkuria, kunnes sen lämpötila laskee alle 80°C:n.</li> <li>■ Pidä ensin etuliipaisinta painettuna, siirrä lukitusvipu eteenpäin ja paina sitten takaliipaisinta.</li> <li>■ Poista akku koneesta, poista tukos varovasti, laita akku takaisin paikalleen ja käynnistä sitten kone uudelleen.</li> <li>■ Vaihda akku tai ota yhteyttä EGO asiakaspalvelukeskukseen.</li> </ul>
Liiallinen värinä tai melu.	<ul style="list-style-type: none"> <li>■ Kuivat tai syöpyneet terät.</li> <li>■ Terä tai terätuki on taipunut.</li> <li>■ Taipuneet tai vaurioituneet hampaat.</li> <li>■ Löystyneet terän pultit.</li> </ul>	<ul style="list-style-type: none"> <li>■ Voitele terät tämän käyttöoppaan kohdassa ”<b>TERIEN VOITELU</b>” annettujen ohjeiden mukaisesti.</li> <li>■ Vaihda uusi terä tai tuki. Ota yhteys EGO-huoltokeskukseen terän tai tuen vaihtamiseksi.</li> <li>■ Vaihda uusi terä. Ota yhteys EGO-huoltokeskukseen terän vaihtamiseksi.</li> <li>■ Kiristä terän pultit. Käytä säädettävää avainta ja mukana toimitettua kuusiokoloavainta teräpulttien kiristämiseen myötöpäivään.</li> </ul>

FI

## TAKUU

### EGON TAKUUEHDOT

Verkkosivustolta [egopowerplus.com](http://egopowerplus.com) löydät EGO:n takuukäytännön täydelliset ehdot.

## LES ALLE INSTRUKSJONER!



### LES BRUKERHÅNDBOKEN

**⚠ ADVARSEL:** For å sikre sikkerhet og pålitelighet bør alle reparasjoner og utskiftninger utføres av en kvalifisert servicetekniker.

**⚠ ADVARSEL:** Les alle sikkerhetsadvarsler, instruksjoner, illustrasjoner og spesifikasjoner som følger med denne maskinen. Unnlattelse av å følge alle instruksjonene nedenfor kan føre til elektrisk støt, brann og/eller alvorlig skade.

**LAGRE ALLE ADVARSLER OG INSTRUKSJONER FOR FREMTIDIG REFERANSE.**

## SIKKERHETSSYMBOLER

**⚠ ADVARSEL:** Betjening av alle maskiner kan føre til at fremmedlegemer blir kastet inn i øynene dine, noe som kan føre til alvorlig øyeskade. Før du begynner å bruke maskinen, bruk alltid vernebriller eller vernebriller med sideskjold og hel ansiktsskjerm ved behov. Vi anbefaler en Wide Vision Safety Mask til bruk over briller, eller standard vernebriller med sidebeskyttelse.

NO



Sikkerhetsvarsel



For å redusere risikoen for skade, må brukeren lese bruksanvisningen.



Dette produktet er i samsvar med gjeldende EU-direktiver.



Dette produktet er i samsvar med gjeldende britisk lovgivning.



Elektriske produkter skal ikke kastes sammen med husholdningsavfallet. Send til en autorisert gjenvinner.



Bruk øyebeskyttelse



Fare - Hold hendene unna knivene.



Garantert lydeffektnivå. Støyutslipp til miljøet i henhold til EUs direktiv.



Bluetooth®



Likestrøm

IPX5

Ingress beskyttelsesgrad

V

Spenning

n0

Topp hastighet

mm

Millimeter

.../min

Omdreininger eller gjengjeld per minutt

kg

Kilogram

° C

Grader Celsius

**MERK:** Bluetooth®-ordmerket og -logoer er registrerte varemerker som eies av Bluetooth SIG, inc. og all bruk av slike merker av EGO er under lisens.

## SPESIFIKASJONER

Merkespenning	56 V $\overline{\text{---}}$	
Topp hastighet	Lav: 1600 / min Medium: 1800 / min Høy: 2000 / min	
Klippelengde	530 mm	
Klippekapasitet	28 mm	
Anbefalt driftstemperatur	0°C–40°C	
Anbefalt lagringstemperatur	-20°C – 70°C	
Anbefalt ladetemperatur	5°C–40°C	
Vekt (uten batteripakke, bladkappe)	4,2 kg	
Målt lydeffektnivå $L_{WA}$	101 dB(A)K=1,1 dB(A)	
Lydtrykknivå ved operatørposisjon $L_{PA}$	81 dB(A)K=1,1 dB(A)	
Garantert lydeffektnivå $L_{WA}$ (i henhold til 2000/14/EC)	102 dB(A)	
Vibrasjon $a_t$	Fremre håndtak	4.4 m/s <sup>2</sup> K=1,5 m/s <sup>2</sup>
	Bakre håndtak	3.5 m/s <sup>2</sup> K=1,5 m/s <sup>2</sup>

- Den oppgitte totale vibrasjonsverdien er målt i henhold til en standard testmetode og kan brukes til å sammenligne en maskin med en annen;
- Den oppgitte vibrasjonstotalverdien kan også brukes i en foreløpig vurdering av eksponering.

**MERKNAD:** Vibrasjonsutslippet under faktisk bruk av maskinen kan avvike fra den deklarerte verdien som maskinen brukes i; For å beskytte operatøren bør brukeren bruke hansker og hørselvern under de faktiske bruksforholdene.

## PAKKE (FIG.A1)

## BESKRIVELSE

### KJENN DIN HEKSAKSER (Fig. A1)

- Blade Guard

- Fremre håndtak
- Bakre håndtak
- Hastighetsmodus-knappen
- Bluetooth®-indikator
- Batteristatusindikator
- Hastighetsindikator
- Bakre utløser
- Låsespak
- Front Trigger
- Knivstøtte
- Blad
3. Tipsbeskytter
- Sekskantnøkkel
- Bladslire
- Klinke
- Batteriutløserknapp

**⚠ ADVARSEL:** Dette produktet har blitt sendt ferdig montert. Bladbeskyttelsen skal aldri fjernes under bruk. Hvis det blir skadet, må du umiddelbart få det byttet av en kvalifisert reparatør.

**⚠ ADVARSEL:** Sikker bruk av dette produktet krever en forståelse av informasjonen om produktet og i denne brukerhåndboken, samt kunnskap om prosjektet du prøver på. Før du bruker dette produktet, gjør deg kjent med alle driftsfunksjoner og sikkerhetsregler.

## OPERASJON

**⚠ ADVARSEL:** Ikke la kjennskap til dette produktet gjøre deg uforsiktig. Husk at en uforsiktig brøkdell av et sekund er tilstrekkelig til å påføre alvorlig skade.

**⚠ ADVARSEL:** Bruk alltid øyevern med sideskjold, sammen med hørselsvern. Unnlattelse av å gjøre dette kan føre til at gjenstander blir kastet inn i øynene og andre mulige alvorlige skader.

**⚠ ADVARSEL:** For å forhindre utilsiktet start som kan forårsake alvorlig personskade, fjern alltid batteripakken fra produktet når du setter sammen deler, foretar justeringer, rengjøring eller når den ikke er i bruk.

**⚠ ADVARSEL:** Ikke bruk vedlegg eller tilbehør som ikke er anbefalt av EGO™. Bruk av tilbehør eller deler som ikke anbefales, kan medføre alvorlige personskader.

Før hver bruk skal hele produktet forinspiseres for skader, mangler eller løse deler, for eksempel skruer, muttere, bolter, heter, osv. Trekk godt til alle festeanordninger og



hetter, og unngå å bruke produktet før du har fått byttet alle deler som mangler eller er skadet.

### APPLIKASJON

Du kan bruke dette produktet til trimming av hekker, busker og busker med en grendiameter på mindre enn 28 mm.

**MERK:** Maskinen skal kun brukes til det foreskrevne formålet. Enhver annen bruk anses som misbruk.

### BLADSLIDE (FIG. B)

Fjern/installer knivkappen fra/til skjæreanordningen.

### INSTALLERE/Fjerne BATTERIPAKKEN

**Bruk kun med batteripakker og ladere oppført i Fig.A2.**

**Lad opp før første gangs bruk.**

### For å installere (fig. C1)

Juster batteriribbene med monteringssporene i maskinens batteriport og skyv batteripakken til den klikker på plass.

### Å fjerne (fig. C2)

Trykk inn batteriutløserknappen og trekk ut batteripakken.

**⚠ ADVARSEL:** Vær alltid oppmerksom på plasseringen av føttene, barna eller kjæledyrene dine når du trykker på batteriutløserknappen. Alvorlig skade kan oppstå hvis batteripakken faller. Fjern ALDRI batteripakken på et høyt sted.

### HOLDE HEKKSAKEREN (Fig. D)

Enheten har både fremre og bakre håndtak. Med bladet rettet bort fra deg, hold enheten i begge håndtakene. En hånd på det bakre håndtaket og en hånd på oversiden av det fremre håndtaket.

**⚠ ADVARSEL:** Hold alltid begge hendene på hekksaksens håndtak. Hold aldri busker med den ene hånden og bruk hekksaksen med den andre. Unnlatelse av å følge denne advarselen kan føre til alvorlig skade.

### STARTE/STOPPE HEKKTRIMMEREN

Før bruk, fjern knivkappen og hold trimmeren med begge hender, den ene hånden på det bakre håndtaket og den andre på det fremre håndtaket. Sjekk deretter for balansert fotfeste, oppreist stående og riktig klippeavstand. Pass på at skjærebladet ikke berører bakken eller andre gjenstander.

### For å starte (fig. E)

1. Installer batteripakken.
2. Klem og hold den fremre avtrekkeren med én hånd.
3. Flytt låsespaken forover og trykk deretter på den bakre avtrekkeren for å starte maskinen med den andre hånden.

**MERKNAD:** Heksaksen kan bare startes hvis den fremre og bakre utløseren er trykket inn samtidig. Begge utløserne må trykkes inn for kontinuerlig drift av hekksaksen.

### Å stoppe

Flytt maskinen bort fra skjæreområdet og slipp en av utløserne for å stoppe den.

**⚠ ADVARSEL:** Ta alltid ut batteripakken fra maskinen under arbeidspauser og etter endt arbeid.

### ENDRE HASTIGHETSMODUS (FIG. F)

Denne maskinen har tre hastighetsmoduser. Hastighetsmodusen endres for hvert trykk på hastighetsmodusknappen.

Hastighetsindikatoren vil vise aktiv hastighetsstatus: ett lys for lav hastighet, to lys for middels hastighet, tre lys for høy hastighet. Lavhastighetsmodusen gir bedre kontroll over maskinen og lengre driftstid per lading.

**MERKNAD:** Hastighetsmodusen kan stilles inn før maskinen slås på ELLER under drift.

Når maskinen startes på nytt etter en pause, går hastighetsmodusen tilbake til forrige hastighet.

### BATTERISTATUSINDIKATOR OG HASTIGHETSINDIKATOR (FIG. F)

Batteristatusindikatoren viser ladenivået og arbeidsstatusen til batteripakken, og hastighetsindikatoren viser arbeidsstatusen til maskinen som vist i diagrammet nedenfor. Batteristatusindikatoren og hastighetsindikatoren vil lyse når maskinen startes ELLER hastighetsmodusknappen trykkes inn.

NO

Indikatorlamper			Betydning
<b>Batteristatusindikator</b>	Solid grønn		Batteriladingsnivå på 20 % til 100 %
	Blinker grønt		Batteriladingsnivå på 10 % til 20 %
	Solid rødt		Batteriladingsnivå på mindre enn 10 %
	Blinker rødt		Batteripakken er nesten utladet og må lades umiddelbart.
	Solid oransje		Batteripakken er overopphetet. Avkjøl batteripakken til temperaturen synker under 67°C. Se " <b>Batteribeskyttelse ved høy temperatur</b> " nedenfor
	Blinker vekselvis rødt/grønt		Elektronikkfeil i batteripakken. Bytt ut batteripakken eller kontakt EGO kundeservicesenter. Se " <b>Battery Electronics Error Protection</b> " nedenfor.
<b>Hastighetsindikator (illustrasjonene viser høy hastighet)</b>	Solid grønn		Maskinen fungerer som den skal.
	Solid oransje		Maskinen er overopphetet. Avkjøl maskinen til temperaturen synker under 80°C. Se " <b>Maskin høytemperaturbeskyttelse</b> " nedenfor.
	Blinkende oransje		Maskinen er overbelastet. Se « <b>Maskinoverbelastningsbeskyttelse</b> » nedenfor.

NO

### Batteri beskyttelse mot høy temperatur

Hvis batteritemperaturen overstiger 70°C under drift, vil temperaturbeskyttelseskretsen umiddelbart slå av maskinen for å beskytte batteripakken mot overopphetingskader. Batteristatusindikatoren vil lyse oransje. Slipp en av utløserne og vent til det overopphetede batteriet er avkjølt og indikatoren blir grønn, og start deretter maskinen på nytt.

### Batterielektronikk feilbeskyttelse

Når batteripakkens elektronikkfeil oppstår, vil batteristatusindikatoren blinke rødt/grønt vekselvis og maskinen slås av etter 3 sekunder. Bytt ut batteripakken eller kontakt EGO kundeservicesenter.

### Maskinoverbelastningsbeskyttelse

Denne maskinen har en innebygd overbelastningskretsbeskyttelse. Når maskinen er overbelastet, vil motoren stoppe og hastighetsindikatoren blinker oransje. Fjern batteripakken fra maskinen, sett på batteripakken igjen og start maskinen på nytt. Reduser belastningen på maskinen, unngå å kutte for mye om gangen eller for stor kuttetykkelse eller kutte på de tunge/treaktige buskene.

### Maskinbeskyttelse mot høy temperatur

Hvis maskinens temperatur overstiger 90°C under drift, vil temperaturbeskyttelseskretsen umiddelbart slå av maskinen for å forhindre overopphetingskader. Hastighetsindikatoren vil lyse oransje. Slipp avtrekkeren og vent til den overopphetede maskinen er avkjølt og

hastighetsindikatoren blir grønn, start deretter maskinen på nytt.

### BLUETOOTH® TRÅDLØS TEKNOLOGI

Produkter med innebygd Bluetooth® trådløs teknologi kan kobles til EGO Connect-tjenester via din mobile enhet eller EGO Bluetooth® Gateway-enhet. For informasjon eller hele vårt utvalg av tilkoblede produkter og tjenester, inkludert tilkoblingsinstruksjoner, kan du skanne QR-koden nedenfor eller besøke [www.egopowerplus.eu/connect](http://www.egopowerplus.eu/connect).

Bluetooth®-symbolet  lyser når maskinen er tilkoblet.



### BRUK AV HEKKSAKEREN

**⚠ FARE:** Hvis bladet setter seg fast på en elektrisk ledning eller ledning, **IKKE RØR KLADENE! DET KAN BLI ELEKTRISK LIVE OG VELDIG FARLIG.** Fortsett å holde hekktrimmeren i det isolerte bakre håndtaket, eller legg den ned og bort fra deg på en sikker måte. Koble fra den elektriske servicen til den skadede ledningen eller ledningen før du prøver å frigjøre knivene fra ledningen eller ledningen. Hvis du ikke etterlever denne advarselen, kan det føre til alvorlig personskade eller mulig død.

**⚠ ADVARSEL:** Hvis noen deler mangler, er skadet eller ødelagt, må du ikke bruke trimmeren før de er skiftet ut. Unnlattelse av å gjøre dette kan føre til mulig alvorlig personskade.

**⚠ ADVARSEL:** For å forhindre alvorlig personskade, bruk alltid både det fremre håndtaket og det bakre håndtaket til å holde hekksaksen under bruk.

**⚠ ADVARSEL:** For å forhindre alvorlig personskade, hold hendene unna knivene. Ikke forsøk å fjerne løse materialer eller holde i materialer som skal kuttes når skjærebladene er i bevegelse. Sørg for at knivene har stoppet helt og at batteripakken er fjernet før du fjerner fastkjørt materiale fra knivene. Ikke ta tak i eksponerte skjæreblader eller skjærekanten når du plukker opp eller holder enheten.

**⚠ ADVARSEL:** Fjern området som skal kuttes før hver bruk. Fjern alle gjenstander, som ledninger, lys, ledninger eller strenger som kan vikle seg inn i skjærebladet og skape risiko for alvorlig personskade.

- Før du starter hekksaksen, hold riktig fotfeste og balanse og ikke strekk deg for mye. Ikke bruk trimmeren i et tre, på en stige, fra et hustak eller

ustabil støtte. Bruk vernebriller, sklisikre fottøy og gummihansker. Hold enheten med begge hender, med skjærebladet rettet bort fra deg.

- Ikke trim for mye om gangen. Dette kan føre til at bladene binder seg og bremser ned, noe som reduserer kutteeffektiviteten.
- Ikke tving hekksaksen gjennom kraftige busker. Dette kan føre til at bladene binder seg og bremser. Hvis knivene bremser ned, reduserer arbeidstempoet.
- Når du trimmer ny vekst, bruk en bred feiing, slik at stilkene mates direkte inn i skjærebladet. Eldre vekst vil ha tykkere stilker og trimmes lettest ved å bruke en frem-og-tilbake-bevegelse.
- Klipp alltid stilker eller kvister som er mindre enn 28 mm tykke. Bruk en ikke-drevet håndsag eller beskjeringsag for å trimme store stilker.

### Toppskjæring (fig. G)

Bruk en bred sveipende bevegelse. En lett vipping nedover av skjærebladene i bevegelsesretningen gir de beste skjæreresultatene. For en bedre klippeeffekt kan du bruke strengen til å styre hekkknivået.

### Sideskjæring (fig. H)

Når du klipper sidene på hekken, begynner du nederst og klipp oppover. Klipp siden av en hekk slik at den blir litt smalere øverst. Denne fasongen gjør at hekken får mer sol på seg, og gir jevnere vekst.

### Tipsbeskytter (fig. J)

Spidsbeskytteren brukes til å beskytte den ytre enden av bladet.

### Bladbeskyttelse (fig. K)

Den ytre delen av bladene er formet som bladbeskyttere.

**⚠ ADVARSEL:** Kontroller alltid at bladbeskyttelsen ikke er skadet eller forvrengt. Skift den ut hvis den er bøyd eller skadet.

## VEDLIKEHOLD

**⚠ ADVARSEL:** Bruk kun identiske reservedeler ved service. Bruk av andre deler kan skape en fare eller forårsake produktskade. For å sikre sikkerhet og pålitelighet bør alle reparasjoner utføres av en kvalifisert servicetekniker.

**⚠ ADVARSEL:** For å unngå alvorlig personskade, fjern alltid batteripakken fra produktet når du rengjør eller utfører vedlikehold.

NO

## RENGJØRING

- Bruk en myk børste for å fjerne rusk fra alle luftinntak og skjæreblad.
- For å fjerne bek og andre klebrige rester, spray bladene med harpiksløsningsmiddel. Kjør motoren kort slik at løsningsmidlet er jevnt fordelt, og tørk deretter overflaten med en tørr klut.

**⚠ ADVARSEL:** Bruk aldri vann til å rengjøre trimmeren.

Unngå å bruke løsemidler ved rengjøring av plastdeler.

De fleste plaster er utsatt for skade fra ulike typer kommersielle løsemidler. Bruk en ren klut for å fjerne smuss, støv, olje, fett osv.

## SLIPING AV KLADEN

Når skjæreytelsen og virkemåten begynner å bli dårligere, slip knivene på nytt. Det anbefales å få knivene slipt på nytt av en kvalifisert servicetekniker.

**NO**

**MERKNAD:** Ikke bruk hekksaksen med sløve eller skadede kniver. Dette kan forårsake overbelastning og vil gi utilfredsstillende skjæresultater.

## SMØRING AV KNIVENE (Fig. L)

For best drift og lengre levetid for knivene, smør hekksaksbladene med lett maskinolje før og etter hver bruk.

Ta ut batteripakken og legg trimmeren på en flat overflate. Påfør oljen langs kanten av toppbladet.

**MERKNAD:** For lengre bruksperioder anbefales det å ta en pause, ta ut batteriet og olje knivene.

**⚠ ADVARSEL:** Ikke olje mens hekksaksen går.

## GIRSMØRING (Fig. M)

For best drift og lengre levetid, smør transmisjonsgirene i skjærehodet og krafthodeenhetene med et spesialfett (5-6 ml i #1, #2 og #3 oljehull hver gang) etter hver 50. driftstime.

Fettet skal oppfylle følgende krav:

- NLGI Grade Penetration: NLGI-2;
- Type fortykningsmiddel: polyurea;
- Anbefalt driftstemperaturområde: -40°C til 180°C;
- Bortsett fra ovenfor bør fettet også være skjærstabil med eksepsjonelle trykkegenskaper og utmerket antislitasjeegenskaper og perfekt oksidasjonsstabilitet.

Fjern batteripakken og tetningsboltene (fig. M). Smøring av girksassene gjennom oljehullet.

**MERK:** Ikke fyll girksassen helt med fett.

## TRANSPORT OG LAGRING

- Sett alltid sliren på bladet før du lagrer eller transporterer hekksaksen. Vær forsiktig for å unngå skarpe tenner på bladet.
- Rengjør hekksaksen grundig før lagring.
- Oppbevar hekksaksen innendørs, på et tørt sted som er utilgjengelig for barn.
- Holdes vekk fra etsende midler, for eksempel hagekjemikalier og avisingssalter.

**⚠ ADVARSEL:** Klingene er skarpe. Når du håndterer skjæredelen, må du bruke kraftige og sklisiske beskyttelseshansker. Unngå å legge hender eller fingre mellom bladene eller i en annen posisjon der de kan bli klemt eller få kuttskader. Du må **ALDRI** ta på skjærebladene eller utføre service på verktøyet når batteripakken er installert.

## BESKYTTE MILJØET



Ikke kast elektriske apparater som usortert kommunalt avfall, bruk separate innsamlingssteder.

Kontakt lokale myndigheter for informasjon om tilgjengelige innsamlingsssystemer.

Hvis elektriske apparater kastes på søppelfyllinger eller søppelfyllinger, kan farlige stoffer lekke ut i grunnvannet og komme inn i næringskjeden og skade helsen og vevet.

## FEILSØKING

PROBLEM	ÅRSAKEN	LØSNING
Hekksaksen virker ikke.	<ul style="list-style-type: none"> <li>■ Batteripakken er ikke festet til hekksaksen.</li> <li>■ Ingen elektrisk kontakt mellom hekksaksen og batteripakken.</li> <li>■ Batteripakkens ladning er oppbrukt.</li> <li>■ Batteripakken er for varm. Se kapitlet "<b>Batteribeskyttelse ved høy temperatur</b>".</li> <li>■ Hekksaksen er for varm. Se kapitlet "<b>Maskinbeskyttelse ved høy temperatur</b>".</li> <li>■ De fremre og bakre utløserne trykkes ikke ned samtidig.</li> <li>■ Bladet sitter fast.</li> <li>■ Batteripakken har elektronikkfeil. Se kapitlet "<b>Batterielektronikkfeilbeskyttelse</b>".</li> </ul>	<ul style="list-style-type: none"> <li>■ Fest batteripakken til hekksaksen.</li> <li>■ Ta ut batteripakken, sjekk kontaktene og sett inn batteripakken igjen</li> <li>■ Lad batteripakken.</li> <li>■ Ta ut batteripakken og avkjøl batteripakken til temperaturen synker under 67°C.</li> <li>■ Ta ut batteripakken og avkjøl hekksaksen til temperaturen synker under 80°C.</li> <li>■ Trykk og hold den fremre avtrekkeren først, flytt låsespaken fremover, og trykk deretter på den bakre avtrekkeren.</li> <li>■ Fjern batteripakken fra maskinen, fjern hindringen forsiktig, sett deretter inn batteripakken igjen og start maskinen på nytt.</li> <li>■ Bytt ut batteripakken eller kontakt EGO kundeservicesenter.</li> </ul>
Overdreven vibrasjon eller støy.	<ul style="list-style-type: none"> <li>■ Tørre eller korroderte kniver.</li> <li>■ Bladet eller bladstøtten er bøyd.</li> <li>■ Bøyde eller skadede tenner.</li> <li>■ Løsne skruene til skjærebladene.</li> </ul>	<ul style="list-style-type: none"> <li>■ Smør bladene ved å følge instruksjonene i avsnittet «<b>SMØRING AV KNIVENE</b>» i denne håndboken.</li> <li>■ Bytt ut med et nytt blad eller støtte. Kontakt EGO-servicesenter for bytte av blad eller støtte.</li> <li>■ Bytt ut med et nytt blad. Kontakt et EGO-servicesenter for å få byttet ut bladet</li> <li>■ Stram til skruene på bladet. Bruk en justerbar skiftenøkkel og den medfølgende sekskantnøkkelen for å stramme bladboltene med klokken.</li> </ul>

NO

## GARANTI

### EGO GARANTIPOLITIKK

Besøk nettstedet [egopowerplus.com](http://egopowerplus.com) for fullstendige vilkår og betingelser for EGO-garantipolicyen.

## ПРОЧИТАЙТЕ ВСЕ ИНСТРУКЦИИ!



ПРОЧИТАЙТЕ РУКОВОДСТВО ПОЛЬЗОВАТЕЛЯ

**⚠ ПРЕДУПРЕЖДЕНИЕ:** Для обеспечения безопасной и надежной работы устройства его ремонт и замену частей должен выполнять квалифицированный специалист.

**⚠ ПРЕДУПРЕЖДЕНИЕ:** Прочитайте все правила безопасности, инструкции, иллюстрации и спецификации, прилагаемые к этому устройству. Невыполнение изложенных ниже инструкций может привести к поражению электрическим током, пожару и (или) тяжелым травмам.

СОХРАНИТЕ ВСЕ ПРЕДУПРЕЖДЕНИЯ И ИНСТРУКЦИИ ДЛЯ ИСПОЛЬЗОВАНИЯ В БУДУЩЕМ.

## СИМВОЛЫ БЕЗОПАСНОСТИ

**⚠ ПРЕДУПРЕЖДЕНИЕ.** В результате работы устройства в глаза могут попасть посторонние предметы, что приведет к серьезному повреждению глаз. Перед началом использования устройства всегда надевайте защитную маску или защитные очки с боковыми щитками и полнопрофильную защитную маску (при необходимости). Поверх очков или стандартных защитных очков рекомендуется надевать безопасную маску с широким обзором.

RU



Предупреждение об опасности



Прочитайте руководство по эксплуатации, чтобы уменьшить риск получения травм.



Соответствует основным требованиям стандартов безопасности Европейских директив.



Данное изделие соответствует действующему законодательству Великобритании.



Неисправные электрические устройства нельзя выбрасывать вместе с бытовым мусором. Сдавайте их в авторизованные пункты сбора и утилизации.



Используйте защитные очки.



Опасно! Держите руки подальше от режущих элементов.



Гарантированный уровень звуковой мощности. Уровень шума в окружающей среде в соответствии с директивой ЕС.



Bluetooth®



Постоянный ток

IPX5 Класс защиты

V Напряжение

n0 Максимальная скорость

мм Миллиметр

об/мин Обороты или возвратно-поступательные движения в минуту

кг Килограмм

°C Градусы Цельсия

**ПРИМЕЧАНИЕ.** Словесный знак и логотип Bluetooth® являются зарегистрированными товарными знаками, принадлежащими Bluetooth SIG, Inc. и любое использование таких знаков компанией EGO осуществляется на основании лицензии.

## ТЕХНИЧЕСКИЕ ХАРАКТЕРИСТИКИ

Номинальное напряжение	56 В ---	
Максимальная скорость	Низкая: 1600 об/мин Средняя: 1800 об/мин Высокая: 2000 об/мин	
Длина резания	530 мм	
Производительность резания	28 мм	
Рекомендуемая рабочая температура	От 0 до 40 °С	
Рекомендуемая температура хранения	От -20 до 70 °С	
Рекомендуемая температура зарядки	От 5 до 40 °С	
Масса (без аккумулятора и чехла)	4,2 кг	
Измеренный уровень звуковой мощности $L_{WA}$	101 дБ (А) $K=1,1$ дБ (А)	
Уровень звукового давления в рабочем состоянии $L_{PA}$	81 дБ (А) $K=1,1$ дБ (А)	
Гарантированный уровень звуковой мощности $L_{WA}$ (в соответствии с 2000/14/ЕС)	102 дБ (А)	
Вибрация $a_h$	Передняя рукоятка	4,4 м/с <sup>2</sup> $K=1,5$ м/с <sup>2</sup>
	Задняя рукоятка	3,5 м/с <sup>2</sup> $K=1,5$ м/с <sup>2</sup>

- Указанное общее значение вибрации было определено с помощью стандартного теста и может быть использовано для сравнения разных устройств.
- Указанное общее значение вибрации также может использоваться для предварительной оценки уровня воздействия.

**ПРИМЕЧАНИЕ.** Реальное вибрационное воздействие устройства может отличаться от указанного в зависимости от способа использования. В целях безопасности оператор должен надевать перчатки и средства защиты органов слуха во время использования устройства.

## КОМПЛЕКТ (РИС. А1)

### ОПИСАНИЕ

#### ЧАСТИ КУСТОРЕЗА (Рис. А1)

1. Щиток режущего элемента
2. Передняя рукоятка
3. Задняя рукоятка
4. Кнопка режима скорости
5. Индикатор Bluetooth®
6. Индикатор состояния аккумулятора
7. Индикатор скорости
8. Задний курок
9. Рычаг блокировки
10. Передний переключатель
11. Опора режущего элемента
12. Режущий элемент
13. Защита наконечника
14. Шестигранный ключ
15. Чехол режущего элемента
16. Защелка
17. Кнопка фиксации аккумулятора

**⚠ ПРЕДУПРЕЖДЕНИЕ.** Данный инструмент поставляется в полностью собранном состоянии. Никогда не демонтируйте щиток для защиты руки во время использования. Если щиток поврежден, немедленно обратитесь к квалифицированному специалисту для замены.

**⚠ ПРЕДУПРЕЖДЕНИЕ.** Для безопасного использования устройства необходимо изучить и понять информацию, указанную на самом устройстве и в настоящем руководстве пользователя, а также иметь ясное представление о планируемой работе. Перед использованием устройства ознакомьтесь со всеми функциями и правилами безопасности.

### ИСПОЛЬЗОВАНИЕ

**⚠ ПРЕДУПРЕЖДЕНИЕ.** Не допускайте небрежности и беспечности при работе с устройством. Помните, что потери бдительности на долю секунды достаточно для получения серьезной травмы.

RU

**⚠ ПРЕДУПРЕЖДЕНИЕ.** Всегда надевайте защитные очки с боковыми щитками, а также используйте защиту органов слуха. В противном случае выбрасываемые предметы могут попасть в глаза, что приведет к получению серьезной травмы.

**⚠ ПРЕДУПРЕЖДЕНИЕ.** Чтобы предотвратить случайное включение устройства и получение серьезной травмы, извлекайте аккумулятор перед выполнением сборки, регулировки и очистки, а также когда устройство не используется.

**⚠ ПРЕДУПРЕЖДЕНИЕ.** Не используйте насадки или дополнительные приспособления, не рекомендованные EGO™. Использование нерекондованных насадок и дополнительных приспособлений может привести к серьезным травмам.

Перед каждым использованием полностью проверяйте устройство на наличие поврежденных, отсутствующих или плохо закрепленных частей, таких как винты, гайки, болты, заглушки и т. д. Надежно закрепите все фиксаторы и заглушки и не пользуйтесь устройством до тех пор, пока не будут заменены поврежденные или отсутствующие части.

## ПРИМЕНЕНИЕ

Данное устройство можно использовать для обрезки живых изгородей, кустов и кустарниковых растений с диаметром веток не более 28 мм.

**ПРИМЕЧАНИЕ.** Инструмент должен использоваться только по назначению. Любое другое использование считается ненадлежащим.

## ЧЕХОЛ РЕЖУЩЕГО ЭЛЕМЕНТА (РИС. В)

Снимите или установите чехол режущего элемента.

## УСТАНОВКА И ИЗВЛЕЧЕНИЕ АККУМУЛЯТОРА

Используйте только аккумуляторы и зарядные устройства, указанные на Рис. А2.

**Зарядите перед первым использованием.**

### Установка (Рис. С1)

Совместите ребра аккумулятора с монтажными пазами в аккумуляторном отсеке и задвиньте аккумулятор до щелчка.

### Извлечение (Рис. С2)

Нажмите кнопку фиксации аккумулятора и извлеките аккумулятор.

**⚠ ПРЕДУПРЕЖДЕНИЕ.** Всегда следите за положением своих ног, а также за местонахождением детей и животных, когда нажимаете на кнопку фиксации аккумулятора. Падение аккумулятора может привести к серьезным травмам. НИКОГДА не извлекайте аккумулятор, если находитесь на возвышенности.

## ОБРАЩЕНИЕ С КУСТОРЕЗОМ (Рис. D)

Устройство оснащено передней и задней рукоятками. Удерживайте кусторез за обе рукоятки, повернув режущий элемент от себя. Одна рука должна находиться на задней рукоятке, а другая на верхней стороне передней рукоятки.

**⚠ ПРЕДУПРЕЖДЕНИЕ.** Всегда держите кусторез обеими руками за рукоятки. Никогда не управляйте кусторезом одной рукой, чтобы другой держать кустарник. Несоблюдение данного требования может привести к получению серьезных травм.

## ВКЛЮЧЕНИЕ И ВЫКЛЮЧЕНИЕ КУСТОРЕЗА

Перед использованием устройства снимите чехол с режущего элемента и возьмите кусторез обеими руками за заднюю и переднюю рукоятки. Затем примите устойчивое вертикальное положение, соблюдая надлежащее расстояние для работы. Убедитесь, что режущий элемент не соприкасается с поверхностью земли и другими объектами.

## Запуск (Рис. E)

1. Установите аккумулятор.
2. Нажмите и удерживайте передний курок одной рукой.
3. Переместите рычаг блокировки вперед, а затем нажмите задний курок, чтобы запустить инструмент другой рукой.

**ПРИМЕЧАНИЕ.** Кусторез можно запустить только при одновременном нажатии переднего и заднего курков. Для непрерывной работы кустореза необходимо нажатие обоих курков.

## Остановка

Чтобы остановить устройство, отведите его в сторону от места резки и отпустите любой курок.

**⚠ ПРЕДУПРЕЖДЕНИЕ.** Во время перерывов в работе и после ее окончания всегда извлекайте аккумулятор из устройства.



### ИЗМЕНЕНИЕ РЕЖИМА СКОРОСТИ (РИС. F)

Устройство имеет три режима скорости. Режим изменяется при каждом нажатии кнопки режима скорости.

Выбранная скорость отображается с помощью индикаторов: для низкой скорости светится один индикатор, для средней — два и для высокой — три. Режим низкой скорости обеспечивает лучший контроль над устройством и более длительное время работы без подзарядки.

**ПРИМЕЧАНИЕ.** Режим скорости может быть установлен до включения устройства ИЛИ во время его работы.

Когда устройство перезапускается после перерыва, используется ранее установленный режим скорости.

### ИНДИКАТОР СОСТОЯНИЯ АККУМУЛЯТОРА И ИНДИКАТОР СКОРОСТИ (РИС. F)

Индикатор состояния аккумулятора показывает уровень заряда и рабочее состояние аккумуляторной батареи, а индикатор скорости показывает рабочее состояние устройства, как показано в таблице ниже. Индикатор состояния аккумулятора и индикатор скорости светятся, когда устройство запущено ИЛИ нажата кнопка режима скорости.

Индикаторы		Значение	
Индикатор состояния аккумулятора	Светится зеленым		Уровень заряда аккумулятора от 20 до 100%.
	Мигает зеленым		Уровень заряда аккумулятора от 10 до 20%.
	Светится красным		Уровень заряда аккумулятора менее 10%.
	Мигает красным		Заряд аккумулятора почти истощен и его необходимо немедленно зарядить.
	Светится оранжевым		Перегрев аккумулятора. Дайте аккумулятору остыть, пока температура не упадет ниже 67°C. См. раздел <b>Защита аккумулятора от перегрева.</b>
	Попеременно мигает красным и зеленым		Ошибка электроники аккумуляторной батареи. Замените аккумулятор или обратитесь в сервисный центр EGO. См. раздел <b>Защита от ошибок электроники аккумулятора.</b>
Индикатор скорости (на рисунке показана высокая скорость)	Светится зеленым		Устройство работает нормально.
	Светится оранжевым		Устройство перегрелось. Дайте устройству остыть, пока температура не упадет ниже 80°C. См. раздел <b>Защита устройства от перегрева.</b>
	Мигает оранжевым		Устройство перегружено. См. раздел <b>Защита устройства от перегрузки.</b>

RU

## Защита аккумулятора от перегрева

Если во время работы температура аккумулятора превышает 70 °C, система защиты немедленно отключает устройство, чтобы защитить аккумулятор от повреждения. Индикатор состояния аккумулятора будет светиться оранжевым. Отпустите любой курок и подождите, пока аккумулятор остынет и индикатор станет зеленым, затем перезапустите устройство.

## Защита от ошибок электроники аккумулятора

При возникновении ошибки электроники аккумулятора индикатор состояния аккумулятора будет попеременно мигать красным и зеленым, и устройство выключится через 3 секунды. Замените аккумулятор или обратитесь в сервисный центр EGO.

## Защита устройства от перегрузки

Устройство оборудовано встроенной системой защиты электрических компонентов от перегрузки. В случае перегрузки двигатель останавливается, а индикатор скорости начинает мигать оранжевым светом.

Извлеките аккумулятор из устройства, затем снова установите и перезапустите устройство. Уменьшите нагрузку на устройство, избегайте срезания слишком большого количества веток за один раз и не обрезайте слишком густую растительность.

## Защита устройства от перегрева

Если во время работы температура устройства превышает 90 °C, система защиты немедленно отключает его для защиты от повреждения. Индикатор скорости будет светиться оранжевым. Отпустите курок и подождите, пока устройство остынет и индикатор скорости станет зеленым, затем перезапустите устройство.

## БЕСПРОВОДНАЯ ТЕХНОЛОГИЯ BLUETOOTH®

Изделия со встроенной беспроводной технологией Bluetooth® могут подключаться к услугам EGO Connect через мобильное устройство или устройство EGO Bluetooth® Gateway. Для получения информации и полного списка наших подключенных продуктов и услуг, включая инструкции по подключению, отсканируйте QR-код ниже или посетите сайт [www.egopowerplus.eu/connect](http://www.egopowerplus.eu/connect).

После подключения устройства символ Bluetooth® будет светиться.



## ИСПОЛЬЗОВАНИЕ КУСТОРЕЗА

**⚠ ОПАСНО!** Если в режущий элемент попал электропровод, **НЕ КАСАЙТЕСЬ РЕЖУЩЕГО ЭЛЕМЕНТА! ОН МОЖЕТ БЫТЬ ПОД НАПРЯЖЕНИЕМ И ОЧЕНЬ ОПАСЕН.** Продолжайте удерживать кусторез за изолированную заднюю рукоятку или отложите в сторону безопасным способом. Прежде чем удалить застрявший в режущем элементе провод, отключите поврежденный провод от электросети. В противном случае это может привести к серьезным травмам или летальному исходу.

**⚠ ПРЕДУПРЕЖДЕНИЕ.** Если какие-либо части отсутствуют, повреждены или отсутствуют, не используйте устройство, пока они не будут установлены. В противном случае это может привести к серьезным травмам.

**⚠ ПРЕДУПРЕЖДЕНИЕ.** Во избежание серьезных травм всегда используйте переднюю и заднюю рукоятки для удержания кустореза во время работы.

**⚠ ПРЕДУПРЕЖДЕНИЕ.** Чтобы предотвратить получение серьезных травм, держите руки подальше от режущего элемента. Не убирайте срезанные части и не держите обрезаемые части во время работы режущих элементов. Прежде чем очистить режущий элемент от застрявшего материала, убедитесь, что режущий элемент полностью остановился и аккумулятор извлечен из устройства. При обращении с инструментом не беритесь за открытые режущие элементы или режущие края.

**⚠ ПРЕДУПРЕЖДЕНИЕ.** Очищайте обрабатываемый участок перед каждым использованием инструмента. Удалите все предметы, такие как кабели, осветительные приборы, проволока или веревки, которые могут запутаться в режущих элементах и создать риск получения серьезных травм.

- Перед запуском кустореза примите устойчивое положение, соблюдайте равновесие и не тянитесь. Не используйте триммер, находясь на дереве, на лестнице, на крыше или любой другой неустойчивой поверхности. Надевайте защитные

очки, нескользящую обувь и резиновые перчатки. Удерживайте кусторез за обе рукоятки, повернув режущий элемент от себя.

- Не обрезайте слишком много за раз. В противном случае скорость работы режущего элемента снизится и производительность резки упадет.
- Не проталкивайте кусторез в густой кустарник. В противном случае скорость работы режущего элемента снизится. Если скорость работы режущего элемента снизилась, замедлите темп работы.
- При подравнивании подроста выполняйте широкие махи (подобно подметанию), чтобы подача ветвей выполнялась непосредственно в режущий элемент. У более старых растений ветви толще и их легче всего обрезать возвратно-поступательными движениями.
- Всегда срежьте стебли или ветки толщиной менее 28 мм. Для обрезки крупных стволов используйте ручную пилу или пилу для обрезки ветвей.

#### Обрезка верхушек (Рис. G)

Используйте широкие махи (подобно подметанию). Для достижения наилучших результатов слегка наклоните режущий элемент в направлении движения. Для достижения лучших результатов можно использовать веревку для обозначения уровня обрезки куста.

#### Боковая обрезка (Рис. H)

При обрезании боковых веток работайте снизу вверх. Подравняйте боковую сторону живой изгороди так, чтобы она немного сужалась кверху. Такая форма обеспечивает более эффективное проникновение солнечного света, что приведет к равномерному росту кустарника.

#### Защита наконечника (Рис. J)

Защита наконечника необходима для защиты внешнего конца режущего элемента.

#### Щиток режущего элемента (Рис. K)

Внешняя часть режущего элемента имеет такую же форму, что и щитки.

**⚠ ПРЕДУПРЕЖДЕНИЕ.** Всегда следите за тем, чтобы щиток режущего элемента был не поврежден и не деформирован. Если щиток деформирован или поврежден, замените его.

## ОБСЛУЖИВАНИЕ

**⚠ ПРЕДУПРЕЖДЕНИЕ.** При выполнении сервисного обслуживания используйте только идентичные запасные части. Использование других запасных частей может привести к возникновению опасной ситуации или повреждению устройства. Для обеспечения безопасности и надежности устройства его ремонт должен выполнять квалифицированный специалист.

**⚠ ПРЕДУПРЕЖДЕНИЕ.** Во избежание травм всегда извлекайте аккумулятор из устройства перед чисткой или обслуживанием.

### ОЧИСТКА

- Используйте мягкую щетку, чтобы удалить загрязнения из воздухозаборных отверстий и с режущего элемента.
- Для удаления смолы и других липких загрязнений распылите на режущий элемент растворитель для смол. Запустите двигатель на короткое время, чтобы растворитель равномерно распределился по режущему элементу. Затем протрите поверхность сухой тканью.

**⚠ ПРЕДУПРЕЖДЕНИЕ.** Никогда не используйте воду для очистки триммера. Не используйте растворители для очистки пластиковых частей. Большинство пластиковых частей чувствительны к различным бытовым растворителям. Для очистки от грязи, пыли, масла, смазки и т. п. используйте чистую ткань.

### ЗАТОЧКА РЕЖУЩИХ ЭЛЕМЕНТОВ

Если эффективность резки начинает снижаться, необходимо заточить режущие элементы. Рекомендуется, чтобы заточку выполнил квалифицированный специалист.

**ПРИМЕЧАНИЕ.** Не используйте кусторез с тупыми или поврежденными режущими элементами. Это может вызвать перегрузку и стать причиной неудовлетворительных результатов резки.

### СМАЗКА РЕЖУЩИХ ЭЛЕМЕНТОВ (Рис. L)

Для обеспечения наилучшей производительности и увеличения срока службы режущих элементов смазывайте их легким машинным маслом перед каждым использованием и после него.

Извлеките аккумулятор и положите кусторез на ровную поверхность. Распределите масло вдоль края верхнего режущего элемента.

**ПРИМЕЧАНИЕ.** При длительном использовании рекомендуется сделать перерыв, извлечь аккумулятор и смазать режущие элементы.

**⚠ ПРЕДУПРЕЖДЕНИЕ.** Не наносите смазочный материал во время работы кустореза.

### СМАЗКА ШЕСТЕРЕН (Рис. М)

Для максимальной эффективности и продления срока службы смазывайте шестерни в режущей головке и силовой головке специальной смазкой (5–6 мл в масляные отверстия #1, #2 и #3) после каждых 50 часов эксплуатации.

Смазка должна удовлетворять следующим требованиям.

- Степень проницаемости по NLGI: NLGI-2.
- Тип загустителя: полиуретан.
- Рекомендуемая рабочая температура: от –40 до 180°С.
- Кроме того, смазка должна быть устойчивой к сдвигу, обладать исключительными характеристиками давления и отличными противоизносными свойствами, а также отличной устойчивостью к окислению.

Извлеките аккумулятор и уплотнительные болты (Рис. М). Добавьте смазку через смазочные отверстия.

**ПРИМЕЧАНИЕ.** Не переполняйте редуктор смазкой.

### ТРАНСПОРТИРОВКА И ХРАНЕНИЕ

- Перед хранением или транспортировкой кустореза всегда устанавливайте чехол режущего элемента. Будьте осторожны с острыми зубьями режущего элемента.
- Перед помещением на хранение тщательно очистите кусторез.
- Храните кусторез в сухом, хорошо проветриваемом помещении, недоступном для детей.
- Храните вдали от источников коррозии, таких как садовые удобрения и техническая соль.

**⚠ ПРЕДУПРЕЖДЕНИЕ.** Режущие элементы очень острые. При работе с режущим элементом надевайте нескользящие, сверхпрочные защитные перчатки. Не помещайте руки или пальцы между ножами и в любое другое положение, где они могут быть защемлены или отрезаны. НИКОГДА не прикасайтесь к ножам и не ремонтируйте устройство, если в нем установлен аккумулятор.

### ОХРАНА ОКРУЖАЮЩЕЙ СРЕДЫ



Не выбрасывайте электроприборы вместе с несортированными городскими отходами; пользуйтесь специальными пунктами сбора вторсырья.

Для получения информации о доступных пунктах сбора вторсырья свяжитесь с представителями местных органов власти.

При утилизации электрических устройств на свалках в подземные воды могут просочиться опасные вещества, которые затем попадут в пищевую цепь и приведут к общему ухудшению здоровья и благополучия.

## УСТРАНЕНИЕ НЕПОЛАДОК

ПРОБЛЕМА	ПРИЧИНА	РЕШЕНИЕ
Кусторез не работает.	<ul style="list-style-type: none"> <li>■ Аккумулятор не установлен в кусторез.</li> <li>■ Нет электрического контакта между кусторезом и аккумулятором.</li> <li>■ Аккумулятор разряжен.</li> <li>■ Аккумулятор перегрелся. См. раздел <b>Защита аккумулятора от перегрева</b>.</li> <li>■ Кусторез перегрелся. См. раздел <b>Защита устройства от перегрева</b>.</li> <li>■ Передний и задний курки не зажаты одновременно.</li> <li>■ Режущий элемент заклинило.</li> <li>■ Ошибка электроники аккумуляторной батареи. См. раздел <b>Защита от ошибок электроники аккумулятора</b>.</li> </ul>	<ul style="list-style-type: none"> <li>■ Установите аккумулятор в кусторез.</li> <li>■ Извлеките аккумулятор, проверьте контакты и установите его снова.</li> <li>■ Зарядите аккумулятор.</li> <li>■ Извлеките аккумулятор и дайте ему остыть, пока температура не опустится ниже 67°C.</li> <li>■ Извлеките аккумулятор и охлаждайте кусторез, пока температура не опустится ниже 80°C.</li> <li>■ Сначала нажмите и удерживайте передний курок, переместите рычаг блокировки вперед, а затем нажмите задний курок.</li> <li>■ Извлеките аккумулятор из устройства, удалите застрявшие материалы, затем установите аккумулятор на место и снова запустите устройство.</li> <li>■ Замените аккумулятор или обратитесь в сервисный центр EGO.</li> </ul>
Сильная вибрация или шум.	<ul style="list-style-type: none"> <li>■ Сухие или ржавые режущие элементы.</li> <li>■ Режущий элемент или его основание погнуты.</li> <li>■ Согнутый или поврежденный зубец на режущем элементе.</li> <li>■ Открутите болты режущего элемента.</li> </ul>	<ul style="list-style-type: none"> <li>■ Смажьте режущий элемент в соответствии с инструкциями в разделе <b>СМАЗКА РЕЖУЩИХ ЭЛЕМЕНТОВ</b> настоящего руководства.</li> <li>■ Замените режущий элемент или его основание. Обратитесь в сервисный центр EGO для замены режущего элемента или его основания.</li> <li>■ Замените режущий элемент. Обратитесь в сервисный центр EGO для замены режущего элемента.</li> <li>■ Закрутите болты режущего элемента. Используйте разводной ключ и прилагаемый шестигранный ключ, чтобы затянуть болты по часовой стрелке.</li> </ul>

RU

## ГАРАНТИЯ

### ГАРАНТИЙНАЯ ПОЛИТИКА EGO

Посетите веб-сайт [egopowerplus.com](http://egopowerplus.com), чтобы ознакомиться со всеми условиями и сроками гарантийной политики EGO.

## PRZECZYTAJ WSZYSTKIE INSTRUKCJE!



PRZECZYTAJ INSTRUKCJĘ OBSŁUGI

**⚠ OSTRZEŻENIE:** Aby zagwarantować bezpieczeństwo i niezawodność, wszystkie naprawy i wymiany części powinny być wykonywane przez wykwalifikowanych techników serwisu.

**⚠ OSTRZEŻENIE:** Prosimy przeczytać wszystkie ostrzeżenia i instrukcje oraz przestudiować specyfikację i ilustracje dostarczone wraz z maszyną. Niestosowanie się do wszystkich podanych niżej instrukcji może doprowadzić do porażenia prądem, pożaru i/lub poważnych obrażeń.

WSZYSTKIE OSTRZEŻENIA I INSTRUKCJE NALEŻY ZACHOWAĆ NA PRZYSZŁOŚĆ.

## SYMBOLE BEZPIECZEŃSTWA

**⚠ OSTRZEŻENIE:** Praca maszynami może spowodować wyrzucenie ciał obcych w oczy użytkownika, co może doprowadzić do poważnych urazów oczu. Przed rozpoczęciem pracy maszyną należy zawsze założyć gogle ochronne lub okulary z osłonami bocznymi, a w stosownych przypadkach także pełną osłonę na twarz. Zalecamy nakładanie na zwykłe okulary maski zabezpieczającej o szerokim polu widzenia lub stosowanie standardowych okularów zabezpieczających z osłonami bocznymi.

PL



Ostrzeżenie dotyczące bezpieczeństwa



Aby ograniczyć ryzyko urazów, użytkownik musi przeczytać instrukcję operatora.



Ten produkt jest zgodny z obowiązującymi dyrektywami WE.



Produkt jest zgodny z dyrektywami obowiązującymi w Wielkiej Brytanii.



Zużytych wyrobów elektrycznych nie należy wyrzucać razem ze zwykłymi odpadami domowymi. Należy je oddać do autoryzowanego punktu recyklingu.



Noś okulary ochronne



Niebezpieczeństwo - Ręce należy trzymać z dala od ostrzy.



Gwarantowany poziom mocy akustycznej. Emisja hałasu do środowiska zgodnie z dyrektywą Wspólnoty Europejskiej.



Bluetooth®



Prąd stały

IPX5 Stopień ochrony przed penetracją

V Napięcie

n0 Maksymalna prędkość

mm Milimetr

.../min Obroty lub liczba skoków na minutę

kg Kilogram

°C Stopnie Celsjusza

**UWAGA:** Znak słowny i logo Bluetooth® są zastrzeżonymi znakami towarowymi firmy Bluetooth SIG, inc. a każde użycie w/w znaków przez firmę EGO odbywa się na podstawie licencji.

## SPECYFIKACJA

Napięcie znamionowe	56 V	
Maksymalna prędkość	Mała prędkość: 1600 / min Średnia prędkość: 1800 / min Duża prędkość: 2000 / min	
Długość cięcia	530 mm	
Grubość cięcia	28 mm	
Zalecana temperatura użytkowania	0°C– 40°C	
Zalecana temperatura przechowywania	-20°C – 70°C	
Zalecana temperatura ładowania	5°C– 40°C	
Masa (bez akumulatora, osłona ostrza)	4,2 kg	
Zmierzony poziom mocy akustycznej $L_{WA}$	101 dB(A) K=1,1 dB(A)	
Poziom ciśnienia akustycznego w pozycji operatora $L_{PA}$	81 dB(A) K=1,1 dB(A)	
Gwarantowany poziom mocy akustycznej $L_{WA}$ (zgodnie z dyrektywą 2000/14/WE)	102 dB(A)	
Drgania $a_h$	Uchwyt przedni	4,4 m/s <sup>2</sup> K=1,5 m/s <sup>2</sup>
	Uchwyt tylny	3,5 m/s <sup>2</sup> K=1,5 m/s <sup>2</sup>

- Deklarowana całkowita wartość drgań została zmierzona zgodnie ze standardowymi metodami testowania i może służyć do porównywania różnych maszyn.
- Deklarowana całkowita wartość drgań może również służyć do wstępnej oceny narażenia na drgań.

**UWAGA:** Emisja drgań podczas rzeczywistego stosowania maszyny może różnić się od deklarowanej wartości, w której maszyna jest używana. Aby się zabezpieczyć, w rzeczywistych warunkach użytkowania użytkownik powinien nosić rękawice i nauszki ochronne.

## OPAKOWANIE (RYS. A1)

### OPIS

#### ZAPOZNANIE SIĘ Z NOŻYCAMI DO ŻYWOŁOTU (Rys. A1)

1. Osłona ostrza
2. Uchwyt przedni
3. Uchwyt tylny
4. Przycisk trybu prędkości
5. Wskaźnik Bluetooth®
6. Wskaźnik stanu akumulatora
7. Wskaźnik prędkości
8. Tylny spust
9. Dźwignia odblokowująca
10. Przedni spust
11. Wspornik ostrza
12. Ostrze
13. Osłona końcówki
14. Klucz imbusowy
15. Osłona ostrza
16. Zatrask
17. Przycisk odblokowujący akumulator

**⚠ OSTRZEŻENIE:** Produkt został wysłany w stanie całkowicie zmontowanym. Osłony ostrza nie wolno zdejmować podczas użytkowania. W razie uszkodzenia niezwłocznie zleć wymianę fachowemu technikowi serwisowemu.

**⚠ OSTRZEŻENIE:** Bezpieczne używanie tego produktu wymaga zrozumienia informacji podanych na produkcie oraz w niniejszej instrukcji operatora. Konieczna jest także znajomość realizowanego projektu. Przed użyciem produktu należy zapoznać się z wszystkimi jego funkcjami oraz z zasadami dotyczącymi bezpieczeństwa.

## UŻYTKOWANIE

**⚠ OSTRZEŻENIE:** Nie wolno dopuść do tego, aby znajomość narzędzia doprowadziła do nieuwagi. Należy pamiętać, że do spowodowania poważnych obrażeń wystarczy zaledwie chwila nieuwagi.

**⚠ OSTRZEŻENIE:** Należy zawsze nosić środki ochrony oczu z osłonami bocznymi, a także środki ochrony uszu. Nieprzestrzeganie tego zalecenia może doprowadzić do poważnych obrażeń oczu odłamkiem lub skrawkiem materiału wyrzuconym przez pracujące narzędzie, a także grozi innymi możliwymi urazami.

**⚠ OSTRZEŻENIE:** Aby zapobiec przypadkowemu włączeniu, które mogłoby spowodować ciężkie urazy, na czas mocowania części, regulacji, czyszczenia lub gdy produkt nie jest używany, z produktu należy zawsze wyjmować akumulator.

**⚠ OSTRZEŻENIE:** Nie należy używać końcówek lub akcesoriów innych niż zalecane przez EGO™. Używanie końcówek lub akcesoriów innych niż zalecane może doprowadzić do poważnych obrażeń.

Przed każdym użyciem należy skontrolować cały produkt pod kątem uszkodzonych, brakujących lub obluźnianych części takich jak śruby, wkręty, nakrętki, nasadki itp. Wszystkie elementy połączeniowe i nasadki należy mocno dokręcić. Nie wolno używać produktu zanim wszystkie brakujące lub uszkodzone części nie zostaną wymienione.

PL

## ZASTOSOWANIE

Narzędzia można używać do przycinania żywopłotów, krzewów i krzaków o średnicy gałęzi poniżej 28 mm.

**UWAGA:** Maszyny należy używać tylko do celów zgodnych z przeznaczeniem. Wszelkie inne zastosowania uznaje się za niezgodne z przeznaczeniem.

## OSŁONA OSTRZA (RYS. B)

Zdjąć/zainstalować osłonę ostrza z/do urządzenia tnącego.

## ZAKŁADANIE/WYJMOWANIE AKUMULATORA

Do urządzenia używaj wyłącznie akumulatorów i ładowarek podanych na rys. A2.

Naladuj przed pierwszym użyciem.

## Instalacja (Rys. C1)

Należy dopasować żebra akumulatora do szczelin montażowych w porcie na akumulator maszyny i wsunąć akumulator, aż zaskoczy na miejsce.

## Wymywanie (Rys. C2)

Należy wcisnąć przycisk wymywania akumulatora i wysunąć akumulator.

**⚠ OSTRZEŻENIE:** Gdy użytkownik naciska przycisk odblokowujący akumulator, należy mieć zawsze świadomość tego, gdzie znajdują się stopy użytkownika,

dzieci i zwierzęta. Upuszczenie akumulatora może doprowadzić do poważnych urazów. NIGDY nie należy wyjmować akumulatora na znacznej wysokości.

## TRZYMANIE NOŻYC DO ŻYWOPŁOTÓW (Rys. D)

Urządzenie ma uchwyt przedni i tylny. Trzymaj urządzenie za oba uchwyty, ostrzem odwróconym od siebie. Jedną ręką na tylnym uchwycie i jedną ręką na górnej stronie przedniego uchwytu.

**⚠ OSTRZEŻENIE:** Nożyce do żywopłotu należy zawsze trzymać oburącz. Nigdy nie należy przytrzymywać krzewów jedną ręką, a drugą ręką manewrować nożycami. Zignorowanie tego ostrzeżenia może doprowadzić do poważnych urazów.

## WŁĄCZANIE/WYŁĄCZANIE NOŻYC DO ŻYWOPŁOTU

Przed przystąpieniem do pracy należy zdjąć osłonę ostrza i chwycić nożyce obydwoma rękoma, jedną ręką na uchwycie tylnym, a drugą na uchwycie przednim. Następnie należy sprawdzić stabilność podłoża. Użytkownik powinien stać wyprostowany w odpowiedniej odległości od przyczynanego żywopłotu. Prosimy upewnić się, że ostrze tnące nie dotyka ziemi ani żadnych przedmiotów.

## Włączenie (Rys. E)

1. Zainstalować akumulator.
2. Ścisnij i przytrzymaj przedni spust jedną ręką.
3. Przesuń dźwignię blokady do przodu, a następnie drugą ręką naciśnij tylny spust, aby uruchomić maszynę.

**UWAGA:** Nożyce do żywopłotu można uruchomić tylko wtedy, gdy przedni i tylny spust są wciśnięte jednocześnie. Do ciągłej pracy nożyc do żywopłotu należy wcisnąć oba spusty.

## Wyłączenie

Aby wyłączyć maszynę, wystarczy ją odsunąć od strefy koszenia i zwolnić jeden ze spustów.

**⚠ OSTRZEŻENIE:** Na czas przerw w pracy i po zakończeniu pracy należy zawsze wyjmować akumulator z maszyny.

## ZMIANA TRYBU PRĘDKOŚCI (RYS. F)

Maszyna posiada trzy tryby prędkości. Tryb prędkości będzie się zmieniał po każdym naciśnięciu przycisku trybu prędkości.

Wskaźnik prędkości wyświetla informację o ustawionej prędkości: jedna świecąca kontrolka oznacza małą



prędkość, dwie kontrolki – dużą prędkość. Tryb małej prędkości daje lepszą kontrolę nad maszyną i zapewnia dłuższy czas pracy na jednym naładowaniu.

**UWAGA:** Tryb prędkości można ustawić przed włączeniem maszyny LUB podczas pracy.

Gdy po jakiejś przerwie maszyna zostanie włączona ponownie, tryb prędkości wróci do wcześniej ustawionej prędkości.

### WSKAŹNIK STANU AKUMULATORA I WSKAŹNIK PRĘDKOŚCI (RYS. F)

Wskaźnik stanu akumulatora pokazuje poziom naładowania i stan roboczy akumulatora, a wskaźnik prędkości pokazuje stan roboczy maszyny, tak jak pokazano w tabeli poniżej. Wskaźnik stanu akumulatora i wskaźnik prędkości zapalają się po włączeniu maszyny LUB gdy zostanie wciśnięty przycisk trybu prędkości.

Lampki sygnalizacyjne		Znaczenie
Wskaźnik stanu akumulatora	Świeci na zielono	Poziom naładowania akumulatora od 20% do 100%
	Miga na zielono	Poziom naładowania akumulatora od 10% do 20%
	Świeci na czerwono	Poziom naładowania akumulatora poniżej 10%
	Miga na czerwono	Akumulator jest niemal całkowicie rozładowany i wymaga natychmiastowego naładowania.
	Świeci na pomarańczowo	Akumulator jest przegrzany. Należy schłodzić akumulator do temperatury poniżej 67°C. Patrz część „ <b>Ochrona akumulatora przed wysoką temperaturą</b> ” poniżej.
	Miga na przemian na czerwono i zielono	Błąd elektroniki akumulatora. Wymienić akumulator lub skontaktować się z centrum obsługi klienta EGO. Patrz część „ <b>Ochrona przed błędami elektroniki akumulatora</b> ” poniżej.
Wskaźnik prędkości (na ilustracjach pokazano dużą prędkość)	Świeci na zielono	Maszyna pracuje prawidłowo.
	Świeci na pomarańczowo	Maszyna przegrzała się. Pozwolić maszynie ostygnąć, aż temperatura spadnie poniżej 80°C. Patrz część „ <b>Ochrona maszyny przed wysoką temperaturą</b> ” poniżej.
	Miga na pomarańczowo	Maszyna jest przeciążona. Patrz część „ <b>Ochrona przed przeciążeniem maszyny</b> ” poniżej.

PL

#### Ochrona akumulatora przed wysoką temperaturą

Jeśli temperatura akumulatora przekroczy 70°C podczas pracy, obwód zabezpieczający przed przegrzaniem natychmiast wyłączy maszynę, aby uchronić akumulator przed uszkodzeniem wskutek przegrzania. Wskaźnik stanu akumulatora będzie świecił ciągłym światłem pomarańczowym. Należy puścić jeden ze spustów i

poczekać, aż przegrzany akumulator ostygnie, a wskaźnik zmieni kolor na zielony. Następnie można ponownie włączyć maszynę.

#### Ochrona przed błędami elektroniki akumulatora

Gdy wystąpi błąd elektroniki akumulatora, wskaźnik stanu akumulatora będzie migał na przemian na czerwono

i zielono, a maszyna wyłączy się po 3 sekundach. Wymień akumulator lub skontaktować się z centrum obsługi klienta EGO.

## Ochrona przed przeciążeniem maszyny

Maszyna ta posiada wbudowane zabezpieczenie przed przeciążeniem obwodu. Gdy maszyna jest przeciążona, silnik zatrzymuje się, a wskaźnik prędkości miga na pomarańczowo. Należy wtedy wyjąć akumulator z maszyny, następnie ponownie podłączyć akumulator i ponownie włączyć maszynę. Zmniejsz obciążenie maszyny, unikaj cięcia zbyt dużej ilości jednorazowo, nadmiernej grubości cięcia lub cięcia na ciężkich/wilgotnych krzewach.

## Ochrona maszyny przed wysoką temperaturą

Jeśli temperatura maszyny przekroczy 90°C podczas pracy, obwód zabezpieczający przed przegrzaniem natychmiast wyłączy maszynę, aby uchronić ją przed uszkodzeniem wskutek przegrzania. Wskaźnik prędkości zaświeci się światłem ciągłym na pomarańczowo. Należy teraz puścić spust i poczekać, aż przegrzana maszyna ostygnie, a wskaźnik prędkości zmieni kolor na zielony, a następnie włączyć maszynę ponownie.

## TECHNOLOGIA BEZPRZEWODOWA BLUETOOTH®

Produkty wykorzystujące wbudowaną technologię bezprzewodową Bluetooth® mogą łączyć się z usługami EGO Connect za pośrednictwem urządzenia mobilnego lub urządzenia EGO Bluetooth® Gateway. Aby uzyskać pełną listę naszych produktów i usług łączących się bezprzewodowo lub informacje na ich temat, w tym instrukcje dotyczące podłączania, wystarczy zeskanować poniższy kod QR lub odwiedzić stronę [www.egopowerplus.eu/connect](http://www.egopowerplus.eu/connect).

Gdy urządzenie zostanie podłączone, zaświeci się symbol Bluetooth®.



## UŻYWANIE NOŻYC DO ŻYWOPLÓTU

**⚠ NIEBEZPIECZEŃSTWO:** Jeżeli ostrze zakleszczy się na jakimkolwiek przewodzie elektrycznym lub kablu, **NIE WOLNO GO DOTYKAĆ! OSTRZE MOŻE BYĆ POD NAPIĘCIEM I MOŻE BYĆ BARDZO NIEBEZPIECZNE.**

Należy nadal trzymać nożyce do żywoplotu za izolowany uchwyt tylny lub odłożyć je w bezpieczny sposób. Następnie należy wyłączyć prąd doprowadzony do przewodu/kabla. Dopiero potem można spróbować wypłatać ostrza z przewodu lub kabla. Niezastosowanie się do tego ostrzeżenia doprowadzi do poważnych urazów i grozi śmiercią.

**⚠ OSTRZEŻENIE:** Jeśli brakuje jakichkolwiek części, są one uszkodzone lub złamane, nie należy obsługiwać nożyc do czasu ich wymiany. Nieprzebranie tego zalecenia może doprowadzić do poważnych obrażeń ciała.

**⚠ OSTRZEŻENIE:** Aby zapobiec poważnym obrażeniom ciała, podczas pracy nożyc do żywoplotu należy zawsze trzymać je zarówno za przedni jak i za tylny uchwyt.

**⚠ OSTRZEŻENIE:** Aby nie dopuścić do poważnych urazów ciała, ręce należy trzymać z daleka od ostrza. Gdy ostrza poruszają się, nie należy próbować usuwać ani przytrzymywać przycinanych gałęzi. Aby zebrać przycięte gałęzie, należy upewnić się, że ostrza całkowicie się zatrzymały i że akumulator został wyjęty z narzędzia. Podczas podnoszenia lub trzymania nożyc do żywoplotu nie należy chwycać za nieosłonięte noże lub krawędzie tnące.

**⚠ OSTRZEŻENIE:** Przed każdym użyciem narzędzia należy uprzątnąć teren wykonywania prac. Należy usunąć z niego wszystkie przedmioty takie jak przewody, oświetlenie, druty lub sznurki, które mogłyby się zaplątać w ostrze tnące i które stwarzałyby ryzyko poważnych urazów ciała.

- Przed uruchomieniem nożyc do żywoplotu należy zachować prawidłową postawę i równowagę oraz nie przesadzać z siłą. Nożyc nie należy używać na drzewie, drabinie, z dachu ani na żadnym innym niestabilnym podłożu. Nosić okulary ochronne, obuwie antypoślizgowe i gumowe rękawice. Trzymaj urządzenie za oba uchwyty, ostrzem odwróconym od siebie.
- Nie należy przycinać zbyt wiele za jednym razem. Może to doprowadzić do zacięcia się noży i spowolnienia ich pracy, co zmniejszyłoby wydajność cięcia.
- Nie należy przebiegać nożyc do żywoplotu na siłę przez ciężkie krzewy. Może to powodować wiązanie się ostrzy i spowalnianie pracy. Jeśli ostrza zwalnają, zmniejsz tempo swojej pracy.
- Podczas przycinania nowych przyrostów należy stosować szeroki zamach, tak aby pędy były podawane bezpośrednio na ostrze tnące. Starszy wzrost będzie miał grubsze lodygi i najłatwiej będzie go przyciąć.

wykonyjąc ruchy w tył i w przód.

- Zawsze ścinaj pędy lub gałązki o grubości mniejszej niż 28 mm. Do przycinania dużych pędów należy używać nienapędzanej piły ręcznej lub sekatora.

### Cięcie od góry (Rys. G)

Należy wykonywać szerokie, zagarniające ruchy. Najlepsze efekty daje lekkie nachylenie noży w dół w kierunku ruchu. Aby zwiększyć efektywność cięcia, można także używać sznurka jako przewodnicy pozwalającej wyrównać górną krawędź żywopłotu.

### Cięcie boczne (Rys. H)

Podczas przycinania boków żywopłotu rozpoczynaj od dołu i przycinaj w górę. Boczna stronę żywopłotu przycinaj tak, aby zwężała się lekko ku górze. Ten kształt będzie wystawiać więcej żywopłotu na działanie słońca powodując bardziej równomierny wzrost.

### Osona końcówki (Rys. J)

Ochroniacz końcówki służy do ochrony zewnętrznej końca ostrza.

### Osona ostrza (Rys. K)

Zewnętrzna część ostrzy jest ukształtowana jako osłona ostrzy.

**⚠ OSTRZEŻENIE:** Należy zawsze skontrolować, czy osłona ostrza nie jest uszkodzona lub odkształcona. Jeżeli osłona ostrza jest skrzywiona lub uszkodzona, należy ją wymienić.

## KONSERWACJA

**⚠ OSTRZEŻENIE:** Do serwisowania należy używać wyłącznie części zamiennych identycznych z oryginalnymi. Używanie jakichkolwiek innych części stwarza ryzyko i może spowodować usterkę produktu. Aby zagwarantować bezpieczeństwo i niezawodność, wszystkie naprawy powinny być wykonywane przez wykwalifikowanych techników serwisu.

**⚠ OSTRZEŻENIE:** Aby uniknąć poważnych obrażeń ciała, na czas czyszczenia lub wykonywania prac konserwacyjnych zawsze wyjmować z urządzenia akumulator.

### CZYSZCZENIE

- Do usuwania zanieczyszczeń z wlotów powietrza i z ostrza tnącego używać miękkiej szczoteczki.

- W celu usunięcia żywicy i innych lepjących się osadów spryskać noże rozpuszczalnikami do żywicy. Uruchomić na krótko silnik, aby rozpuszczalnik został równomiernie rozprowadzony, a następnie przetrzeć powierzchnię suchą szmatką.

**⚠ OSTRZEŻENIE:** Do czyszczenia nożyc nigdy nie należy używać wody. Podczas czyszczenia części plastikowych unikać używania rozpuszczalników. Pod wpływem działania różnego rodzaju dostępnych w handlu rozpuszczalników większość tworzyw sztucznych ulega uszkodzeniu. Do usuwania zabrudzeń, kurzu, oleju, smaru itp. należy używać czystej ściereczki.

### OSTRZENIE OSTRZY

Jeśli podczas cięcia wydajność i zachowanie się narzędzia zaczynają się pogarszać, należy naostrzyć ostrza. Zaleca się, aby ostrza były ostrzone wyłącznie przez wykwalifikowanego technika serwisu.

**UWAGA:** Nie należy używać nożyc z tępymi lub uszkodzonymi ostrzami. Mogłoby to doprowadzić do przecięcia i spowodować, że efekty cięcia narzędziem byłyby niezadowalające.

### SMAROWANIE OSTRZY (Rys. L)

Aby uzyskać optymalne działanie ostrzy i przedłużyć ich żywotność, ostrza nożyc do żywopłotu należy smarować lekkim olejem maszynowym każdorazowo przed i po użyciu.

Wyjmij akumulator i połóż nożyce na płaskiej powierzchni. Nałóż olej wzdłuż krawędzi górnego ostrza.

**UWAGA:** Przy dłuższym okresie użytkowania zaleca się zrobić przerwę, wyjąć akumulator i naoiliwić ostrza.

**⚠ OSTRZEŻENIE:** Nożyc do żywopłotu nie należy smarować w czasie, kiedy pracują.

### SMAROWANIE PRZEKŁADNI TRANSMISYJNEJ (Rys. M)

Dla zapewnienia najlepszej pracy i dłuższej żywotności, po każdym 50 godzinach pracy, nasmaruj przekładnię w zespołach głowicy tnącej i głowicy zasilającej specjalnym smarem (5-6 ml każdorazowo w otworze olejowym #1, #2 i #3).

Smar ten powinien spełniać następujące wymagania:

- Klasa penetracji NLGI: NLGI-2;
- Rodzaj zagęszczacza: Polimocznik;
- Zalecana temperatura użytkowania: od -40°C do 180°C;

- Oprócz powyższych, smar powinien być także odporny na ścinanie; musi posiadać doskonałą charakterystykę ciśnieniową, świetne właściwości zabezpieczające przed zużyciem i doskonałą stabilność oksydacyjną.

Wyjąć akumulator i śruby uszczelniające (Rys.M). Smar należy wprowadzać do obudowy przekładni przez otwór smarowy.

**UWAGA:** Nie napelniaj całkowicie obudowy przekładni smarem.

## TRANSPORT I PRZECHOWYWANIE

- Przed schowaniem lub transportowaniem nożyc do żywoplotu należy zawsze założyć na ostrze osłonę na ostrze. Aby nie skaleczyć się zębami ostrza, należy zachować ostrożność.
- Przed schowaniem nożyce do żywoplotu należy dokładnie wyczyścić.
- Nożyce do żywoplotu należy przechowywać w suchym pomieszczeniu niedostępnym dla dzieci.
- Narzędzie należy chronić przed żrącymi substancjami takimi jak chemia ogrodnicza i sól do usuwania lodu.

PL

**⚠ OSTRZEŻENIE:** Ostrza są ostre. Prace przy ostrzu z nożami należy wykonywać w antypoślizgowych solidnych rękawicach ochronnych. Nie wkładać dłoni lub palców między noże lub w jakiegokolwiek inne miejsce, w którym mogłyby zostać przytrzaśnięte lub skaleczone. NIGDY nie dotykać noży lub wykonywać czynności serwisowych, gdy w urządzeniu jest zainstalowany akumulator.

## OCHRONA ŚRODOWISKA



Urządzeń elektrycznych nie należy wyrzucać razem z nieposortowanymi odpadami komunalnymi, należy korzystać z oddzielnych punktów zbierania odpadów.

Więcej informacji o dostępnych systemach zbiórki można uzyskać od władz lokalnych.

Wyrzucanie urządzeń elektrycznych na wysypisko grozi wyciekami niebezpiecznych substancji do wód gruntowych i przedostaniem się ich do łańcucha pokarmowego, ze szkodą dla zdrowia i jakości życia użytkownika.

## ROZWIĄZYWANIE PROBLEMÓW

PROBLEM	PRZYCZYNA	ROZWIĄZANIE
Nożyce do żywopłotu nie działają.	<ul style="list-style-type: none"> <li>■ Do nożyc nie włożono akumulatora.</li> <li>■ Nożyce i akumulator nie kontaktują.</li> <li>■ Akumulatora jest rozładowany.</li> <li>■ Akumulator jest zbyt gorący. Patrz część „<b>Ochrona akumulatora przed wysoką temperaturą</b>”.</li> <li>■ Nożyce do żywopłotu są zbyt gorące. Patrz rozdział „<b>Ochrona maszyny przed wysoką temperaturą</b>”.</li> <li>■ Spust przedni i tylny nie zostały wciśnięte jednocześnie.</li> <li>■ Ostrze zablokowało się.</li> <li>■ W elektronice akumulatora wystąpił błąd. Patrz rozdział „<b>Ochrona przed błędami elektroniki akumulatora</b>”.</li> </ul>	<ul style="list-style-type: none"> <li>■ Włożyć akumulator do nożyc do żywopłotu.</li> <li>■ Wyjąć akumulator, sprawdzić styki i włożyć akumulator z powrotem.</li> <li>■ Naładować akumulator.</li> <li>■ Wyjąć i schłodzić akumulator, aż jego temperatura spadnie poniżej 67°C.</li> <li>■ Wyjąć akumulator i schłodzić nożyce do żywopłotu, aż ich temperatura spadnie poniżej 80°C.</li> <li>■ Najpierw należy nacisnąć i przytrzymać spust przedni, przesunąć dźwignię blokady do przodu, a następnie nacisnąć spust tylny.</li> <li>■ Wyjąć akumulator z maszyny, ostrożnie usunąć to, co ją blokuje. Ponownie włożyć akumulator do maszyny i ponownie ją włączyć.</li> <li>■ Wymienić akumulator lub skontaktować się z centrum obsługi klienta EGO.</li> </ul>
Nadmierne drgania lub hałas.	<ul style="list-style-type: none"> <li>■ Suche lub skorodowane ostrza.</li> <li>■ Wygięte ostrza lub wspornik ostrzy.</li> <li>■ Wygięte lub uszkodzone zęby.</li> <li>■ Poluzowane śruby ostrza.</li> </ul>	<ul style="list-style-type: none"> <li>■ Nasmaruj ostrza, postępując zgodnie z instrukcjami podanymi w części „<b>SMAROWANIE OSTRZY</b>” w niniejszej instrukcji.</li> <li>■ Wymienić ostrze lub wspornik na nowe. Skontaktować się z punktem serwisowym EGO w celu wymiany ostrza lub wspornika.</li> <li>■ Wymienić ostrze na nowe. Skontaktować się z punktem serwisowy EGO w celu wymiany ostrza.</li> <li>■ Dokręć śruby ostrza. Użyj klucza nastawnego i dołączonego klucza sześciokątnego, aby dokręcić śruby ostrza zgodnie z ruchem wskazówek zegara.</li> </ul>

PL

## GWARANCJA

### POLITYKA GWARANCYJNA EGO

W celu zapoznania się z wszystkimi warunkami polityki gwarancyjnej EGO prosimy odwiedzić stronę [egopowerplus.com](http://egopowerplus.com).

## PŘEČTĚTE SI VŠECHNY POKYNY!



PŘEČTĚTE SI NÁVOD K OBSLUZE

**⚠ VAROVÁNÍ:** Z důvodu bezpečnosti by měl všechny opravy a výměny provádět kvalifikovaný servisní technik.

**⚠ VAROVÁNÍ:** Přečtěte si všechny bezpečnostní výstrahy, pokyny, ilustrace a technické údaje dodané s tímto strojem. Nedodržení všech níže uvedených pokynů může vést k úrazu elektrickým proudem, požáru a/nebo vážnému úrazu.

VŠECHNA VAROVÁNÍ A POKYNY USCHOVEJTE PRO BUDOUCÍ POUŽITÍ.

## BEZPEČNOSTNÍ SYMBOLY

**⚠ VAROVÁNÍ:** Při použití jakéhokoli stroje může dojít k vymrštění cizích těles do očí, což může způsobit jejich závažné poškození. Před použitím stroje si vždy nasadte ochranné brýle, ochranné brýle s bočními kryty nebo v případě potřeby obličejový štít. Na brýle nebo standardní ochranné brýle s bočními kryty doporučujeme použít ochrannou masku.



Bezpečnostní upozornění



Z důvodu snížení rizika úrazu si musí uživatel přečíst návod k obsluze.

CZ



Tento výrobek je v souladu s platnými směrnici ES.



Tento výrobek je v souladu s platnými předpisy ve Spojeném království.



Odpadní elektrické výrobky se nesmí likvidovat s domovním odpadem. Odevzdejte je do autorizovaného recyklačního střediska.



Používejte ochranu očí



Nebezpečí - Udržujte ruce v bezpečné vzdálenosti od čepelí.



Garantovaná hladina akustického výkonu. Emise hluku do prostředí dle směrnice Evropského společenství.



Bluetooth®



Stejnosměrný proud

IPX5 Stupeň ochrany před vniknutím

V Napětí

n0 Maximální rychlost

mm Milimetr

.../min Počet otáček nebo vratného pohybu za minutu

kg Kilogram

° C Stupňů Celsia

**POZNÁMKA:** Slovní značka a loga Bluetooth® jsou registrované ochranné známky společnosti Bluetooth SIG, inc. a jakékoli použití těchto značek společnosti EGO je podmíněno licencí.

## TECHNICKÉ ÚDAJE

Jmenovité napětí	56 V	
Maximální rychlost	Nízká: 1600/min Střední: 1800/min Vysoká: 2000/min	
Délka stříhu	530 mm	
Řezný výkon	28 mm	
Doporučená provozní teplota	0°C – 40°C	
Doporučená skladovací teplota	- 20°C – 70°C	
Doporučená teplota nabíjení	5°C – 40°C	
Hmotnost (bez akumulátoru, pouzdra čepele)	4,2 kg	
Měřená hladina akustického výkonu $L_{WA}$	101 dB(A) K=1,5 dB(A)	
Hladina akustického tlaku na stanovišti obsluhy $L_{PA}$	81 dB(A) K=1,5 dB(A)	
Zaručená úroveň akustického výkonu $L_{WA}$ (podle 2000/14/ES)	102 dB(A)	
Vibrace $a_h$	Přední rukojeť	4,4 m/s <sup>2</sup> K=1,5 m/s <sup>2</sup>
	Zadní rukojeť	3,5 m/s <sup>2</sup> K=1,5 m/s <sup>2</sup>

- Celková deklarovaná hodnota vibrací byla naměřena podle standardní zkušební metody a lze ji použít ke srovnání s jiným strojem;
- Celkovou deklarovanou hodnotu vibrací lze použít také k předběžnému stanovení expozičních limitů.

**POZNÁMKA:** Emise vibrací při konkrétním použití stroje se mohou lišit od deklarované hodnoty, při které se stroj používá; z důvodu ochrany provozovatele by měl uživatel ve skutečných pracovních podmínkách nosit rukavice a chrániče sluchu.

## BALENÍ (OBR. A1)

## POPIS

## SEZNAMTE SE S VAŠIMI NŮŽKAMI NA ŽIVÝ PLOT (obr. A1)

1. Chránič čepele
2. Přední rukojeť
3. Zadní rukojeť
4. Tlačítko režimu rychlosti
5. Kontrolka Bluetooth®
6. Indikátor stavu akumulátoru
7. Ukazatel rychlosti
8. Zadní vypínač
9. Pojistná páčka
10. Přední vypínač
11. Podpěra čepele
12. Čepel
13. Chránič hrotu
14. Šestihranný klíč
15. Pouzdro čepele
16. Západa
17. Tlačítko pro uvolnění akumulátoru

**VAROVÁNÍ:** Tento výrobek je dodáván kompletně smontovaný. Chránič čepele nesmí být během používání nikdy odstraněn. Ihned po poškození jej nechte vyměnit kvalifikovaným servisním technikem.

**VAROVÁNÍ:** Bezpečné používání tohoto výrobku vyžaduje seznámení se s informacemi o nářadí v tomto návodu k obsluze a také s projektem, na kterém pracujete. Před použitím výrobku se seznamte se všemi provozními funkcemi a bezpečnostními zásadami.

## OBSLUHA

**VAROVÁNÍ:** Dbejte na to, abyste po seznámení s výrobkem nepřestali být opatrní. Nezapomínejte, že stačí chvíle nepozornosti a může se stát vážný úraz.

**VAROVÁNÍ:** Vždy používejte ochranu očí s bočními štíty spolu s chrániči sluchu. Pokud tak neučiníte, může dojít k vymrštění předmětu do očí nebo případně jiným vážným úrazům.

**VAROVÁNÍ:** Pokud provádíte montáž dílů, úpravy, čištění, nebo výrobek nepoužíváte, vždy vyjměte akumulátor, aby nedošlo k neúmyslnému spuštění, které může způsobit vážný úraz.

**VAROVÁNÍ:** Nepoužívejte nástavce nebo příslušenství, které nedoporučuje společnost EGO™.

CZ

Použití nedoporučených nástavců a příslušenství může vést k vážnému úrazu.

Před každým použitím zkontrolujte celý výrobek, zda není poškozen, nechybí nebo nejsou uvolněné žádné díly, jako např. vruty, matice, šrouby, uzávěry atd. Pevně utáhněte všechny upevňovací prvky a uzávěry a výrobek nepoužívejte, dokud se nevymění všechny chybějící nebo poškozené díly.

## POUŽITÍ

Tento výrobek můžete použít ke stříhání živých plotů, keří a křovin s průměrem větví menším než 28 mm.

**POZNÁMKA:** Stroj se smí používat pouze k vyhrazenému účelu. Jakékoli jiné použití se považuje za zneužití.

## POUZDRO ČEPELE (OBR. B)

Odstraňte/nainstalujte pouzdro čepele z/na řezací zařízení.

## INSTALACE/VYJMUTÍ AKUMULÁTORU

Používejte pouze akumulátory a nabíječky uvedené na obr. A2.

**GZ**

Před prvním použitím akumulátor nabijte.

## Instalace (obr. C1)

Vyrovnajte žebra akumulátoru s montážními otvory v prostoru pro akumulátor stroje a zasuňte akumulátor, dokud nezapadne na své místo.

## Vyjmutí (obr. C2)

Stiskněte tlačítko pro uvolnění akumulátoru a vytáhněte jej.

**VAROVÁNÍ:** Při stisku tlačítka pro uvolnění akumulátoru dávejte pozor na nohy, děti nebo domácí zvířata. Pokud akumulátor upadne, může dojít k vážnému úrazu. NIKDY nevyjímajte akumulátor na vyvýšeném místě.

## DRŽENÍ NŮŽEK NA ŽIVÝ PLOT (obr. D)

Přístroj má přední i zadní rukojeť. Přístroj držte za obě rukojeti s čepelí orientovanou směrem od vás. Jedna ruka spočívá na zadní rukojeti a jedna ruka na horní straně přední rukojeti.

**VAROVÁNÍ:** Rukojeti plotových nůžek vždy držte oběma rukama. Nikdy nedržte keře jednou rukou a druhou neovládejte nůžky na živý plot. Pokud se nebudete řídit tímto varováním, může dojít k vážnému úrazu.

## SPUŠTĚNÍ/VYPNUTÍ PLOTOVÝCH NŮŽEK

Před spuštěním sejměte pouzdro čepele a držte nůžky oběma rukama, jednu za zadní a druhou za přední rukojeť. Pak zkontrolujte vyvážený postoj, vzpřímené postavení a správnou stříhací vzdálenost. Ujistěte se, že se řezací čepel nedotýká země ani jiných předmětů.

## Spuštění (obr. E)

1. Nainstalujte akumulátor.
2. Jednou rukou stiskněte a podržte přední vypínač.
3. Posuňte odjišťovací páku dopředu a poté stiskněte zadní vypínač, abyste stroj nastartovali druhou rukou.

**POZNÁMKA:** Nůžky na živý plot lze spustit pouze při současném stisknutí předního a zadního vypínače. Pro nepřetržitý provoz nůžek na živý plot je nutné stisknout oba vypínače.

## Zastavení

Přesuňte stroj mimo oblast stříhu a poté uvolněte některý z vypínačů, abyste stroj zastavili.

**VAROVÁNÍ:** Při přestávce a po skončení práce vždy vyjměte akumulátor ze stroje.

## ZMĚNA RYCHLOSTNÍHO REŽIMU (OBR. F)

Tento stroj má tři rychlostní režimy. Režim rychlosti se změní s každým stisknutím tlačítka režimu rychlosti.

Kontrolka rychlosti zobrazí aktivní stav rychlosti: jedna kontrolka pro nízkou rychlost a dvě kontrolky pro vysokou rychlost. Nízký rozsah otáček poskytuje lepší ovládání stroje a delší provozní dobu na jedno nabití.









**POZNÁMKA:** Rychlostní režim lze nastavit před zapnutím stroje NEBO během provozu.

Po opětovném spuštění stroje po přestávce se režim otáček vrátí na předchozí rychlost.

## INDIKÁTOR STAVU AKUMULÁTORU A UKAZATEL RYCHLOSTI (OBR. F)

Indikátor stavu akumulátoru ukazuje úroveň nabití a pracovní stav akumulátoru a ukazatel rychlosti ukazuje pracovní stav stroje, jak je znázorněno v následující tabulce. Indikátor stavu akumulátoru a ukazatel rychlosti se rozsvítí po spuštění stroje NEBO po stisknutí tlačítka rychlostního režimu.



Kontroly		Význam
Indikátor stavu akumulátoru	Svitící zelená 	Úroveň nabití akumulátoru od 20 % do 100 %
	Blikající zelená 	Úroveň nabití akumulátoru 10 % až 20 %
	Svitící červená 	Úroveň nabití akumulátoru nižší než 10 %
	Blikající červená 	Akumulátor je téměř vybitý a musí se okamžitě nabít.
	Svitící oranžová 	Akumulátor je přehřátý. Chladte akumulátor, dokud teplota neklesne pod 67°C. Viz níže „Ochrana akumulátoru proti vysoké teplotě“
	Blikající střídavě červená a zelená 	Chyba elektroniky akumulátoru. Vyměňte akumulátor nebo se obraťte na zákaznický servis EGO. Viz níže „Ochrana proti chybám elektroniky akumulátoru“.
Ukazatel rychlosti (obrázky ukazují vysokou rychlost)	Svitící zelená 	Stroj funguje správně.
	Svitící oranžová 	Akumulátor nebo stroj je přehřátý. Chladte stroj, dokud teplota neklesne pod 80°C. Viz níže „Ochrana stroje proti vysoké teplotě“
	Blikající oranžová 	Stroj je přetížený. Viz níže „Ochrana proti přetížení stroje“.

### Ochrana akumulátoru proti vysoké teplotě

Pokud teplota akumulátoru během provozu překročí 70°C, obvod teplotní ochrany okamžitě vypne stroj, aby chránil akumulátor před poškozením přehřátím. Indikátor stavu akumulátoru bude svítit oranžově. Uvolněte vypínač a počkejte, dokud přehřátý akumulátor nevychladne a indikátor nezazáří zeleně, poté stroj znovu spusťte.

### Ochrana proti chybám elektroniky akumulátoru

Pokud dojde k chybě elektroniky akumulátoru, indikátor stavu akumulátoru bude střídavě blikat červeně/zeleně a stroj se do 3 sekund vypne. Vyměňte akumulátor nebo se obraťte na zákaznický servis EGO.

### Ochrana proti přetížení stroje

Tento stroj má vestavěnou ochranu obvodu proti přetížení. Pokud je stroj přetížen, motor se zastaví a ukazatel rychlosti začne oranžově blikat. Vyměňte akumulátor ze stroje, poté jej znovu nasadíte a restartujete stroj. Snižte zatížení stroje, vyvarujte se řezání příliš velkého množství najednou nebo nadměrné tloušťky řezu nebo řezání těžkých/dřevnatých keřů.

### Ochrana stroje proti vysoké teplotě

Pokud teplota stroje během provozu překročí 90°C, obvod teplotní ochrany stroj okamžitě vypne, aby nedošlo k poškození přehřátím. Ukazatel rychlosti bude svítit oranžově. Uvolněte vypínač a počkejte, dokud se přehřátý stroj neochladí a ukazatel stroje nezazáří zeleně, poté stroj znovu spusťte.

## BLUETOOTH® BEZDRÁTOVÁ TECHNOLOGIE

Výrobky s vestavěnou bezdrátovou technologií Bluetooth® se mohou připojit ke službám EGO Connect prostřednictvím mobilního zařízení nebo zařízení EGO Bluetooth® Gateway. Informace nebo kompletní nabídku připojených výrobků a služeb, včetně pokynů k připojení, najdete po naskenování QR kódu níže nebo na adrese [www.egopowerplus.eu/connect](http://www.egopowerplus.eu/connect).

Po připojení zařízení se rozsvítí Bluetooth® symbol .



## POUŽITÍ PLOTOVÝCH NŮŽEK

**⚠ NEBEZPEČÍ:** Pokud se lišta zasekne v jakémkoli elektrickém kabelu nebo vedení, **NEDOTÝKEJTE SE LIŠTY! MŮŽE SE STÁT ELEKTRICKY VODIVOU A VELMI NEBEZPEČNOU.** Držte nadále plotové nůžky za izolovanou zadní rukojeť, nebo je položte do bezpečné vzdálenosti od sebe. Než se pokusíte uvolnit čepel z vedení nebo kabelu, odpojte je z elektrické sítě.

Nedodržení tohoto varování povede k vážnému úrazu nebo dokonce smrti.

**⚠ VAROVÁNÍ:** Pokud některé části chybí, jsou poškozené nebo rozbité, nepoužívejte plotové nůžky, dokud nebudou vyměněny. Nedodržení tohoto pokynu může vést k možnému vážnému poranění.

**⚠ VAROVÁNÍ:** Abyste předešli vážnému zranění, vždy používejte k držení plotových nůžek plot během provozu přední i zadní rukojeť.

**⚠ VAROVÁNÍ:** Aby nedošlo k vážnému úrazu, nedotýkejte se rukama čepel. Nepokoušejte se odstranit stříhaný materiál ani jej nedržte, pokud je čepel v pohybu. Před odstraněním zablokovaného materiálu z čepelí zkontrolujte, že se čepel zastavily a akumulátor je vyjmutý. Plotové nůžky nezdvíhejte ani nedržte za odhalenou střížnou lištu nebo za nože.

**⚠ VAROVÁNÍ:** Před každým použitím vyčistěte prostor, kde budete zařízení používat. Odstraňte všechny předměty, jako např. kabely, světla, vodiče nebo šňůry, které se mohou zamotat do řezací čepel a způsobit riziko vážného úrazu.

- Před spuštěním nůžek na živý plot udržujte správný postoj a rovnováhu a nenahýbejte se. Neprovazujte plotové nůžky na stromě, na žebříku, ze střechy nebo

na jakékoli nestabilní podpoře. Používejte ochranné brýle, protiskluzovou obuv a gumové rukavice. Příklad držte za obě rukojeti s lištou orientovanou směrem od vás.

- Nestříhejte příliš mnoho najednou. Čepel mohou uvíznout, zpomalí a tím se sníží účinnost stříhání.
- Neprotahujte plotové nůžky násilím přes husté kroviny. To může způsobit zablokování čepelí a zpomalení. Pokud se čepel zpomalí, snižte tempo vaší práce.
- U nového porostu je vhodný široký záběr, aby se větve dostaly přímo do řezací čepel. Starší porost bude mít silnější stonky a nejnáze se zastříhne pohybem tam a zpět.
- Vždy řežte stonky nebo větvičky, které mají tloušťku menší než 28 mm. Pro stříhání silných větví je vhodné použít nejprve ruční nebo prořezávací pilu.

## Horní stříhání (obr. G)

Použijte široký zametací pohyb. Nejlepších výsledků stříhání dosáhnete při mírném naklonění střížné lišty směrem dolů ve směru pohybu. Pro lepší výsledek stříhání můžete také použít provázek k označení roviny živého plotu.

## Boční stříhání (obr. H)

Při stříhání stran živého plotu začněte zdola a stříhejte směrem nahoru. Stranu živého plotu zastříhnete tak, aby byl nahoře o něco užší. Tímto způsobem bude větší část živého plotu vystavena slunečním paprskům, což povede k jeho rovnoměrnějšímu růstu.

## Chránič hrotu (obr. J)

Chránič hrotu se používá k ochraně vnějšího konce čepel.

## Chránič čepel (obr. K)

Vnější část čepelí je tvarována jako chránič čepel.

**⚠ VAROVÁNÍ:** Vždy zkontrolujte, zda chránič čepel není poškozen nebo zdeformován. Vyměňte ho, pokud je ohnutý nebo poškozený.

## ÚDRŽBA

**⚠ VAROVÁNÍ:** Při údržbě používejte pouze identické náhradní díly. Použití jiných dílů může představovat riziko nebo může způsobit poškození výrobku. Z důvodu zajištění bezpečnosti a spolehlivosti musí všechny opravy provádět kvalifikovaný servisní technik.

**⚠ VAROVÁNÍ:** Aby nedošlo k vážnému úrazu, vždy při čištění nebo jiné údržbě vyjměte z výrobku akumulátor.

## ČIŠTĚNÍ

- Měkkým hadrem odstraňte nečistoty ze všech přívodů vzduchu řezací čepel.
- Pokud chcete odstranit pryskyřici nebo jiné lepivé zbytky, nastříkejte čepel rozpouštědlem pryskyřic. Krátce nechte motor běžet, aby se rozpouštědlo rovnoměrně rozprostřelo, poté povrch otřete suchým hadříkem.

**VAROVÁNÍ:** K čištění plotových nůžek nikdy nepoužívejte vodu. K čištění plastových dílů nepoužívejte rozpouštědla. Většina plastů je náchylná k poškození různými typy komerčních rozpouštědel. K odstranění nečistot, prachu, oleje, maziva atd. použijte čistý hadr.

## OSTŘENÍ ČEPELÍ

Když se výkon a chování při řezání začnou zhoršovat, čepel znovu naostřete. Doporučujeme provádět přebroušení u kvalifikovaného servisního technika.

**POZNÁMKA:** Neprovazujte plotové nůžky s tupými nebo poškozenými čepelimi. Může to způsobit přetížení a neuspokojivé výsledky řezání.

## MAZÁNÍ ČEPELÍ (obr. L)

Pro nejlepší provoz a delší životnost čepelí namažte čepel plotových nůžek lehkým strojním olejem před a po každém použití.

Vyjměte akumulátor a položte nůžky na rovný povrch. Aplikujte olej podél hrany horní lišty.

**POZNÁMKA:** Při delším používání je vhodné udělat přestávku, vyjmout akumulátor a naolejovat čepel.

**VAROVÁNÍ:** Plotové nůžky neolejujte, pokud jsou v provozu.

## MAZÁNÍ PŘEVODOVKY (obr. M)

Pro nejlepší provoz a delší životnost namažte převodová kola v sestavách řezací hlavy a hnací hlavy speciálním mazivem (pokaždé 5-6 ml do olejového otvoru č. 1, č. 2 a č. 3) po každých 50 hodinách provozu.

Mazivo musí splňovat následující požadavky:

- Třída penetrace NLGI: NLGI-2;
- Typ zahušťovadla: Polymočovina;
- Doporučený rozsah provozních teplot: -40°C až 180°C;
- Kromě výše uvedeného by mazivo mělo být také stabilní při stříhání s výjimečnými tlakovými charakteristikami a vynikajícími vlastnostmi proti opotřebení a perfektní oxidační stabilitou.

Demontujte akumulátor a těsnicí šrouby (obr. M). Mažte převodovou skříň přes otvor pro oleje.

**POZNÁMKA:** Nenaplňujte zcela převodovou skříň mazivem.

## PŘEPRAVA A SKLADOVÁNÍ

- Před uskladněním nebo přepravou plotových nůžek vždy nasadte pouzdro lišty. Dávejte pozor na ostré zuby čepel.
- Před uskladněním plotové nůžky řádně vyčistěte.
- Plotové nůžky skladujte v interiéru, na suchém místě, které je mimo dosah dětí.
- Uchovávejte v bezpečné vzdálenosti od korozivních látek, jako jsou chemické látky a rozmrazovací soli.

**VAROVÁNÍ:** Čepel jsou ostré. Při manipulaci se sestavou čepel používejte protiskluzové, odolné ochranné rukavice. Nevkládejte ruce nebo prsty do čepel nebo do jakékoliv pozice, kde by mohlo dojít k sevření nebo řezu. **NIKDY se nedotýkejte čepel nebo neopravujte přístroj s nainstalovaným akumulátorem.**

## OCHRANA ŽIVOTNÍHO PROSTŘEDÍ



Nevyhazujte elektrické spotřebiče jako netříděný komunální odpad, použijte oddělené sběrné zařízení.

Informace o dostupných systémech sběru odpadu získáte u místních orgánů.

Pokud se elektrická zařízení likvidují na zavážkách nebo skládkách, mohou do podzemní vody proniknout nebezpečné látky, dostat se do potravního řetězce a poškodit tak vaše zdraví a zdravotní stav.

CZ

## ODSTRAŇOVÁNÍ ZÁVAD

PROBLÉM	PŘÍČINA	ŘEŠENÍ
Plotové nůžky nefungují.	<ul style="list-style-type: none"> <li>■ K plotovým nůžkám není připojen akumulátor.</li> <li>■ Žádný elektrický kontakt mezi plotovými nůžkami a akumulátorem.</li> <li>■ Akumulátor je vybitý.</li> <li>■ Akumulátor je příliš horký. Viz kapitola „<b>Ochrana akumulátoru proti vysoké teplotě</b>“.</li> <li>■ Nůžky na živý plot jsou příliš horké. Viz kapitola „<b>Ochrana stroje proti vysoké teplotě</b>“.</li> <li>■ Přední a zadní vypínač nejsou stisknuté současně.</li> <li>■ Čepel se zablokovala.</li> <li>■ Akumulátor má chybu elektroniky. Viz kapitola „<b>Ochrana proti chybám elektroniky akumulátoru</b>“.</li> </ul>	<ul style="list-style-type: none"> <li>■ Připojte akumulátor na plotové nůžky.</li> <li>■ Vyměňte akumulátor, zkontrolujte póly a znovu jej nainstalujte.</li> <li>■ Nabijte akumulátor.</li> <li>■ Vyměňte akumulátor a ochladte jej, dokud teplota neklesne pod 67°C.</li> <li>■ Vyměňte akumulátor a ochladte nůžky na živý plot, dokud teplota neklesne pod 80°C.</li> <li>■ Nejprve stiskněte a podržte přední vypínač, posuňte odjišťovací páčku dopředu a poté stiskněte zadní vypínač.</li> <li>■ Vyměňte akumulátor ze stroje, opatrně odstraňte překážku, poté akumulátor znovu vložte a restartujte stroj.</li> <li>■ Vyměňte akumulátor nebo se obraťte na zákaznický servis EGO.</li> </ul>
Nadměrné vibrace nebo hluk.	<ul style="list-style-type: none"> <li>■ Suché nebo zkorodované čepel.</li> <li>■ Čepel nebo podpěra čepel jsou ohnuté.</li> <li>■ Ohnuté nebo poškozené zuby.</li> <li>■ Povolte šrouby lišt.</li> </ul>	<ul style="list-style-type: none"> <li>■ Namažte čepel podle pokynů v části „<b>MAZÁNÍ ČEPELÍ</b>“ v tomto návodu.</li> <li>■ Vyměňte za novou čepel nebo podpěru. Kontaktujte servisní středisko EGO pro podporu nebo výměnu čepel.</li> <li>■ Vyměňte za novou čepel. Výměnu lišty zajistí servisní středisko společnosti EGO.</li> <li>■ Dotáhněte šrouby lišt. Pomocí nastavitelného klíče a přiloženého šestihranného klíče utáhněte šrouby čepel ve směru hodinových ručiček.</li> </ul>

CZ

## ZÁRUKA

### ZÁRUKA SPOLEČNOSTI EGO

Úplné záruční podmínky společnosti EGO naleznete na webových stránkách [egopowerplus.com](http://egopowerplus.com).

## PREČÍTAJTE SI VŠETKY POKYNY!



PREČÍTAJTE SI NÁVOD NA OBSLUHU

**VAROVANIE:** Pre zaistenie bezpečnosti a spoľahlivosti je nevyhnutné, aby všetky opravy a výmeny vykonával len kvalifikovaný servisný technik.

**VAROVANIE:** Prečítajte si všetky bezpečnostné varovania, pokyny, ilustrácie a špecifikácie dodané s týmto strojom. Nedodržanie nižšie uvedených pokynov môže mať za následok úraz elektrickým prúdom, požiar a/alebo vážne zranenie.

ODLOŽTE SI VŠETKY VAROVANIA A POKYNY PRE BUDÚCE POUŽITIE.

## BEZPEČNOSTNÉ SYMBOLY

**VAROVANIE:** Prevádzka akéhokoľvek stroja môže viesť k vyršteniu cudzích predmetov do vašich očí, čo môže spôsobiť vážne poškodenie zraku. Predtým, než začnete používať stroj, si vždy nasadte ochranné okuliare alebo ochranné okuliare s postrannými krytmi a prípadne celotvárový štít. Odporúčame použiť bezpečnostnú masku so širokým priehľadom na okuliare alebo štandardné bezpečnostné okuliare s postrannými krytmi.



Bezpečnostné upozornenie



Používateľ si musí prečítať návod na obsluhu, aby znížil riziko úrazu.



Tento výrobok je v súlade s platnými smernicami ES.



Tento výrobok je v súlade s platnými právnymi predpismi Spojeného kráľovstva.

SK



Odpadové elektrické výrobky sa nesmú likvidovať spolu s domovým odpadom. Odovzdajte do autorizovaného recyklačného strediska.



Používajte ochranu zraku.



Nebezpečenstvo - Udržujte ruky v bezpečnej vzdialenosti od čepeľí.



Garantovaná hladina akustického výkonu. Emisie hluku do životného prostredia podľa smernice Európskeho spoločenstva.



Bluetooth®



Jednosmerný prúd

IPX5

Stupeň ochrany pred vniknutím

V

Napätie

n0

Maximálna rýchlosť

mm

Milimeter

.../min

Počet otáčok alebo vratných pohybov za minútu

kg

Kilogram

°C

Stupne Celzia

**POZNÁMKA:** Slovná značka a logá Bluetooth® sú registrované ochranné známky, ktoré vlastní spoločnosť Bluetooth SIG, inc., a akéhokoľvek použitia týchto značiek spoločnosťou EGO je na základe licencie.

## TECHNICKÉ ÚDAJE

Menovité napätie	56 V ---	
Maximálna rýchlosť	Nízka: 1600 / min Stredná: 1800 / min Vysoká: 2000/min	
Dĺžka rezu	530 mm	
Rezacia kapacita	28 mm	
Odporúčaná prevádzková teplota	0°C – 40°C	
Odporúčaná skladovacia teplota	- 20°C – 70°C	
Odporúčaná teplota nabíjania	5°C – 40°C	
Hmotnosť (bez akumulátora, puzdra čepele)	4,2 kg	
Hladina akustického výkonu $L_{WA}$	101 dB(A) K=1,1 dB(A)	
Hladina akustického tlaku v pozícii obsluhy $L_{PA}$	81 dB(A) K=1,1 dB(A)	
Zaručená úroveň akustického výkonu $L_{WA}$ (podľa 2000/14/ES)	102 dB(A)	
Vibrácie $a_h$	Predná rukoľať	4,4 m/s <sup>2</sup> K=1,5 m/s <sup>2</sup>
	Zadná rukoľať	3,5 m/s <sup>2</sup> K=1,5 m/s <sup>2</sup>

- Deklarovaná celková hodnota vibrácií bola meraná v súlade so štandardnou skúšobnou metódou a môže sa použiť na vzájomné porovnanie jednotlivých strojov;
- Uvádzaná celková hodnota vibrácie sa môže použiť aj na predbežný odhad expozície.

**POZNÁMKA:** Emisia vibrácií pri skutočnom používaní stroja sa môže odlišovať od deklarovanej hodnoty, pri akej sa stroj používa; za účelom ochrany obsluhy má používateľ v skutočných podmienkach použitia nosiť rukavice a ochranu sluchu.

## BALENIE (OBR. A1)

## POPIS

# 110

56 VOLTOVÉ LÍTIUM-IÓNOVÉ AKUMULÁTOROVÉ NOŽNICE NA ŽIVÝ PLOT — HTX5300-P

## SPOZNAJTE VAŠE NOŽNICE NA ŽIVÝ PLOT (obr. A1)

1. Chránič čepele
2. Predná rukoľať
3. Zadná rukoľať
4. Tlačidlo režimu rýchlosti
5. Bluetooth® kontrolka
6. Indikátor stavu akumulátora
7. Ukazovateľ rýchlosti
8. Zadný vypínač
9. Poistná páčka
10. Predný vypínač
11. Podpera čepele
12. Čepel
13. Ochrana hrotu
14. Imbusový kľúč
15. Puzdro čepele
16. Západka
17. Tlačidlo na uvoľnenie akumulátora

**VAROVANIE:** Tento výrobok sa dodáva kompletne zmontovaný. Chránič čepele sa počas používania nesmie nikdy odstrániť. Ak je poškodený, ihneď ho nechajte vymeniť kvalifikovaným servisným technikom.

**VAROVANIE:** Bezpečné používanie tohto výrobku vyžaduje pochopenie informácií o náradí, pochopenie tohto návodu na obsluhu, ako aj znalosti o práci, ktorú sa pokúšate vykonávať. Pred použitím tohto výrobku sa oboznámte so všetkými prevádzkovými funkciami a bezpečnostnými pravidlami.

## OBSLUHA

**VAROVANIE:** Nedovoľte, aby dlhodobá skúsenosť práce s týmto výrobkom spôsobila vašu neopatnosť. Pamätajte na to, že aj chvíľková neopatnosť stačí na to, aby spôsobila vážny úraz.

**VAROVANIE:** Vždy používajte ochranu zraku s bočnými ochrannými štítmí spolu s ochranou sluchu. Ak tak neurobíte, môže dôjsť k vymršteniu predmetov do očí a k ďalším možným vážnym zraneniam.

**VAROVANIE:** Pri montáži dielov, zmene nastavenia, čistení a ak výrobok nepoužívate, vždy vyberte akumulátor z výrobku, aby ste zabránili náhodnému spusteniu, ktoré by mohlo spôsobiť vážne zranenia.

**VAROVANIE:** Nepoužívajte žiadne nástavce alebo príslušenstvo, ktoré neodporúča EGO™. Používanie nástavcov alebo príslušenstva, ktoré nie je odporúčané, môže viesť k vážnemu zraneniu osôb.

Pred každým použitím skontrolujte, či na zariadení nie sú poškodené, chýbajúce alebo uvoľnené časti, napríklad skrutky, matice, závitky, uzávery, atď. Bezpečne utiahnite všetky upevňovacie prvky a uzávery a nepoužívajte tento výrobok, kým nebudú vymenené všetky chýbajúce alebo poškodené diely.

## POUŽITIE

Tento výrobok môžete použiť na strihanie živých plotov, krovia a kríkov s priemerom vetiev menším ako 28 mm.

**POZNÁMKA:** Stroj sa smie používať iba na predpísané účely. Akékoľvek iné použitie sa považuje za zneužitie.

## PUZDRO ČEPELE (OBR. B)

Odstraňte/nasajte puzdro čepele z rezacieho zariadenia.

## INŠTALÁCIA/VYBRATIE AKUMULÁTORA

Používajte iba s akumulátormi a nabíjačkami, ktoré sú uvedené na obr. A2.

Nabíte pred prvým použitím.

### Inštalácia (obr. C1)

Zarovnajte rebrá akumulátora s montážnymi otvormi v priestore pre akumulátor a zasúvajte akumulátor, kým nezapadne na svoje miesto.

### Vybratie (obr. C2)

Stlačte tlačidlo na uvoľnenie akumulátora a vytiahnite akumulátor.

**VAROVANIE:** Vždy majte na pamäti umiestnenie vašich nôh, polohu detí, či zvierat pri stlačení tlačidla pre uvoľnenie akumulátora. Mohlo by dôjsť k vážnemu zraneniu v prípade vypadnutia akumulátora. NIKDY nevyberajte akumulátor na vyvýšenom mieste.

## DRŽANIE NOŽNÍC NA ŽIVÝ PLOT (obr. D)

Prístroj má prednú a zadnú rukoväť. S čepeľou smerom od seba držte prístroj na oboch rukovätiach. Jednu ruku držte na zadnej rukoväti a druhú na hornej strane prednej rukoväte.

**VAROVANIE:** Vždy majte obe ruky na rukovätiach nožníc na živý plot. Nikdy nepridržiavajte kríky s jednou rukou, pričom druhou rukou by ste chceli ovládať nožnice na živý plot. Nerešpektovanie tohto upozornenia môže viesť k vážnemu zraneniu.

## SPUSTENIE / ZASTAVENIE NOŽNÍC NA ŽIVÝ PLOT

Pred uvedením do prevádzky zložte puzdro čepele a držte nožnice oboma rukami, pričom jednu ruku majte na zadnej rukoväti a druhú na prednej rukoväti. Potom si skontrolujte vyvážené postavenie, vzpriamený postoj a správnu vzdialenosť strihania. Uistite sa, že sa strihacia čepeľ nedotýka zeme ani iných predmetov.

### Spustenie (obr. E)

1. Nainštalujte akumulátor.
2. Jednou rukou stlačte a podržte predný vypínač.
3. Posuňte páku blokovania dopredu a potom druhou rukou stlačte zadný vypínač pre zapnutie stroja.

**UPOZORNENIE:** Nožnice na živý plot možno spustiť len vtedy, ak sú súčasne stlačené predný a zadný vypínač. Na nepretržitú prevádzku nožníc na živý plot musia byť stlačené oba vypínače.

### Vypnutie

Odsuňte stroj z oblasti strihania a uvoľnite jeden z vypínačov, aby ste stroj zastavili.

**VAROVANIE:** Počas pracovných prestávok a po ukončení práce vždy vyberte zo stroja akumulátor.

## ZMENA REŽIMU RÝCHLOSTI (OBR. F)

Tento stroj má tri režimy rýchlosti. Rýchlostný režim sa zmení pri každom stlačení tlačidla rýchlostného režimu.

Indikátor rýchlosti zobrazí stav aktuálnej rýchlosti: jedna kontrolka pre nízku rýchlosť a dve pre vysokú rýchlosť. Rozsah nízkych otáčok poskytuje lepšiu kontrolu kosačky a dlhšiu prevádzkovú dobu na jedno nabitie.

**UPOZORNENIE:** Režim rýchlosti je možné nastaviť pred zapnutím zariadenia ALEBO počas prevádzky.

Po opätovnom spustení stroja po prestávke sa režim otáčok vráti na predchádzajúcu rýchlosť.

## INDIKÁTOR STAVU AKUMULÁTORA A UKAZOVATEĽ RÝCHLOSTI (OBR. F)

Indikátor stavu akumulátora zobrazuje úroveň nabitia a pracovný stav akumulátora a ukazovateľ rýchlosti zobrazuje pracovný stav stroja, ako je znázornené v nasledujúcej tabuľke. Indikátor stavu akumulátora a ukazovateľ rýchlosti sa rozsvietia, keď sa stroj spustí ALEBO sa stlačí tlačidlo režimu rýchlosti.

Kontroly			Význam
Indikátor stavu akumulátora	Svietiaca zelená		Úroveň nabitia akumulátora 20 % až 100 %
	Blikajúca zelená		Úroveň nabitia akumulátora 10 % až 20 %
	Svietiaca červená		Úroveň nabitia akumulátora nižšia ako 10 %
	Blikajúca červená		Akumulátor je takmer vybitý a je potrebné ho okamžite nabiť.
	Svietiaca oranžová		Akumulátor je prehriaty. Nechajte vychladnúť akumulátor, kým teplota neklesne pod 67°C. Pozri nižšie „Ochrana akumulátora pred vysokými teplotami“.
	Striedavé blikanie červenej a zelenej		Chyba elektroniky akumulátora. Vymeňte akumulátor alebo kontaktujte zákaznícke centrum EGO. Pozri nižšie „Ochrana pred chybami elektroniky akumulátora“.
Ukazovateľ rýchlosti (ilustrácie ukazujú vysokú rýchlosť)	Svietiaca zelená		Stroj pracuje správne.
	Svietiaca oranžová		Stroj je prehriaty. Chladte stroj, kým teplota neklesne pod 80°C. Pozri nižšie „Ochrana stroja pred vysokými teplotami“.
	Blikajúca oranžová		Stroj je preťažený. Pozri nižšie „Ochrana stroja proti preťaženiu“.

SK

#### Ochrana akumulátora pred vysokými teplotami

Ak teplota akumulátora počas prevádzky prekročí 70°C, obvod teplotnej ochrany okamžite vypne stroj, aby chránil akumulátor pred poškodením v dôsledku prehriatia. Indikátor stavu akumulátora bude svietiť na oranžovo. Uvoľnite vypínač a počkajte, kým sa prehriaty akumulátor ochladí a indikátor sa zmení na zelenú, potom stroj reštartujte.

#### Ochrana pred chybami elektroniky akumulátora

Keď sa vyskytne chyba elektroniky akumulátora, indikátor stavu akumulátora bude striedavo blikať červeno/zeleno a zariadenie sa do 3 sekúnd vypne. Vymeňte akumulátor alebo kontaktujte zákaznícke centrum EGO.

#### Ochrana stroja proti preťaženiu

Tento stroj má zabudovanú ochranu proti preťaženiu. Keď je stroj preťažený, motor sa zastaví a ukazovateľ rýchlosti začne blikať na oranžovo. Vyberte akumulátor zo zariadenia, potom akumulátor opäť vložte a stroj reštartujte. Znížte zaťaženie stroja, vyhnite sa príliš veľkému rezu naraz alebo nadmernej hrúbke rezu alebo rezu na ťažkých/drevnatých krikoch.

#### Ochrana stroja pred vysokými teplotami

Ak teplota stroja počas prevádzky prekročí 90°C, obvod teplotnej ochrany okamžite vypne stroj pred poškodením spôsobeným prehriatím. Ukazovateľ rýchlosti bude svietiť na oranžovo. Uvoľnite vypínač a počkajte, kým sa prehriaty stroj neochladí a ukazovateľ rýchlosti nezozelenie, potom stroj znovu spustíte.



## BLUETOOTH® BEZDRÔTOVÁ TECHNOLOGIA

Výrobky so vstavanou bezdrôtovou technológiou Bluetooth® sa môžu pripojiť k službám EGO Connect prostredníctvom vášho mobilného zariadenia alebo zariadenia EGO Bluetooth® Gateway. Ak chcete získať informácie alebo celú škálu pripojených výrobkov a služieb vrátane pokynov na pripojenie, naskenujte QR kód nižšie alebo navštívte stránku [www.egopowerplus.eu/connect](http://www.egopowerplus.eu/connect).

Po pripojení zariadenia sa rozsvieti Bluetooth® symbol



## POUŽÍVANIE NOŽNÍC NA ŽIVÉ PLOTY

**⚠ NEBEZPEČENSTVO:** Ak sa čepeľ zasekne v akomkoľvek elektrickom kábli alebo vedení, **NEDOTÝKAJTE SA ČEPELI! MÔŽE BYŤ POD NAPÄTÍM A BYŤ VEĽMI NEBEZPEČNÁ.** Držte ďalej nožnice na živý plot za izolovanú zadnú rukoväť alebo ich bezpečným spôsobom položte dole a smerom od vás. Pred pokusom o uvoľnenie čepele z vedenia alebo kábla odpojte elektrické napájanie poškodeného vedenia alebo kábla. Nerešpektovanie tohto upozornenia môže viesť k vážnemu zraneniu alebo smrti.

**⚠ VAROVANIE:** Ak niektoré diely chýbajú, sú poškodené alebo zlomené, nepoužívajte nožnice na živý plot, kým ich nevymeníte. Nedodržanie tohto pokynu môže viesť k možnému vážnemu poraneniu.

**⚠ VAROVANIE:** Aby ste predišli vážnemu poraneniu osôb, počas práce vždy používajte na držanie nožníc na živý plot prednú aj zadnú rukoväť.

**⚠ VAROVANIE:** Aby nedošlo k vážnemu zraneniu, udržiavajte ruky mimo dosahu čepeľí. Nepokúšajte sa odstraňovať rezaný materiál, alebo ho nepridržiavajte, keď sú čepele v pohybe. Pred odstraňovaním zaseknutého materiálu z čepeľí sa uistite, že sa čepele úplne zastavili a akumulátor bol vybratý. Nechytajte obnažené rezné čepele pri zdvíhaní alebo držaní nástroja.

**⚠ VAROVANIE:** Pred každým použitím vyčistite priestor, kde budete zariadenie používať. Odstráňte všetky predmety, ako sú napríklad káble, svetlá, drôty, šnúry, ktoré by sa mohli zapliesť do strihacej čepele a ktoré vytvárajú riziko vážneho zranenia.

- Pred spustením nožníc na živý plot udržiajte správny postoj a rovnováhu a nenakláňajte sa. S nožnicami na

živý plot nepracujte na strome, rebríku, zo strechy alebo na akejkoľvek nestabilnej podpere. Noste ochranné okuliare, protišmykovú obuv a gumené rukavice. Zariadenie držte oboma rukami tak, aby strižná čepeľ smerovala od vás.

- Neodstrihávajte príliš veľa naraz. Môže to spôsobiť spomalenie a uviaznutie čepeľí, čím sa zníži výkonnosť rezania.
- Netlačte nožnice na živý plot cez husté kríky. To môže spôsobiť, že sa čepele zaseknú a spomalia. Ak sa čepele spomalia, znížte tempo práce.
- Pre mladý porast je vhodný pohyb ako pri širokom zametaní, ktoré privádza vetvičky priamo do strihacej čepele. Starší porast bude mať hrubšie stonky a najľahšie sa bude strihať pohybom dozadu a dopredu.
- Vždy strihajte stonky alebo vetvičky s hrúbkou menšou ako 28 mm. Na orezávanie veľkých stoniek použite ručnú pílu bez pohonu alebo prerezávaciu pílu.

## Vrchné strihanie (obr. G)

Použite široký zametací pohyb. Mierny sklon strižnej čepele smerom nadol v smere pohybu poskytuje najlepšie výsledky rezania. Na dosiahnutie lepšieho výsledku strihania môžete použiť špagát na označenie roviny živého plotu.

## Bočné strihanie (obr. H)

Pri strihaní bokov živého plota začnite od spodnej časti a strihajte smerom nahor. Ostrihajte bok živého plota tak, aby bol v hornej časti o niečo užší. Tento tvar vystaví väčšie množstvo živého plotu snečnému žiareniu, čo vedie k rovnomernejšiemu rastu.

## Chránič hrotu (obr. J)

Chránič hrotu sa používa na ochranu vonkajšieho konca čepele.

## Chránič čepele (obr. K)

Vonkajšia časť čepeľí je tvarovaná ako chrániče čepeľí.

**⚠ VAROVANIE:** Vždy skontrolujte, či chránič čepele nie je poškodený alebo deformovaný. Vymeňte ho, ak je ohnutý alebo poškodený.

## ÚDRŽBA

**⚠ VAROVANIE:** Pri údržbe používajte iba originálne náhradné diely. Použitie iných súčastí môže vyvolať nebezpečenstvo, alebo spôsobiť poškodenie výrobku. Pre zaistenie bezpečnosti a spoľahlivosti je nevyhnutné, aby všetky opravy vykonával len kvalifikovaný servisný technik.

SK

**⚠ VAROVANIE:** Pri čistení alebo vykonávaní údržby vždy vyberte akumulátor z výrobku, aby nedošlo k vážnemu zraneniu.

## ČISTENIE

- Použite mäkkú kefu na odstránenie nečistôt zo všetkých vstupov vzduchu a zo strihacej čepele.
- Ak chcete odstrániť živicu a iné lepidlo zvyšky, nasprejajte čepele rozpúšťadlom na živice. Motor krátko spustíte, aby sa rozpúšťadlo rovnomerne rozptýlilo, a potom povrch utrite suchou handričkou.

**⚠ VAROVANIE:** Nikdy nepoužívajte vodu na čistenie nožníc. Na čistenie plastových dielov nepoužívajte rozpúšťadlá. Väčšina plastov je náchylná na poškodenie z rôznych typov komerčných rozpúšťadiel. Použite čistú handru na odstránenie nečistôt, prachu, oleja, mastnoty atď.

## OŠTRENIE NOŽOV

Keď sa výkonnosť a správanie pri strihaní začnú zhoršovať, čepele znova nabrúste. Odporúčame vykonať prebrúsenie u kvalifikovaného servisného technika.

**POZNÁMKA:** Nepoužívajte nožnice na živý plot, ak sú rezacie čepele tupé alebo poškodené. Môže to spôsobiť preťaženie a neuspokojivé výsledky rezania.

## MAZANIE ČEPELÍ (obr. L)

Pre dosiahnutie čo najlepšej prevádzky a dlhšej životnosti čepele namažte nožnice na živý plot s ľahkým strojným olejom pred a po každom použití.

Vyberte akumulátor a položte nožnice na rovinný povrch. Olej nanášajte pozdĺž okraja homej čepele.

**POZNÁMKA:** Pri dlhšom používaní sa odporúča urobiť prestávku, vybrať akumulátor a naolejovať čepele.

**⚠ VAROVANIE:** Neolejujte, ak sú nožnice v prevádzke.

## MAZANIE PREVODOVKY (obr. M)

Pre čo najlepšiu prevádzku a dlhšiu životnosť premažte prevodové kolesá v zostave reznej hlavy a hnacej hlavy špeciálnym mazivom (5-6 ml do olejového otvoru č. 1, č. 2 a č. 3 vždy po každých 50 hodinách prevádzky).

Mazivo musí spĺňať nasledujúce požiadavky:

- Penetrácia stupňa NLGI: NLGI-2;
- Typ zahusťovadla: Polymočovina;
- Odporúčaný rozsah prevádzkových teplôt: -40°C až 180°C;

- Okrem vyššie uvedeného by malo byť mazivo tiež stabilné v šmyku s mimoriadnymi tlakovými vlastnosťami, vynikajúcimi vlastnosťami proti opotrebovaniu a perfektnou oxidačnou stabilitou.

Odstráňte akumulátor a tesniace skrutky (obr. M). Mažte prevodovú skriňu cez otvor na olej.

**POZNÁMKA:** Nenaplnujte úplne prevodovú skriňu mazivom.

## PREPRAVA A SKLADOVANIE

- Pred uskladnením alebo prepravou nožníc na živý plot vždy nasadte puzdro čepele. Buďte opatrní, aby nedošlo ku kontaktu s ostrými zubami čepele.
- Pred skladovaním dôkladne vyčistite nožnice na živý plot.
- Nožnice na živý plot skladujte v interiéri, na suchom mieste, ktoré je neprístupné deťom.
- Chráňte pred agresívnymi látkami, ako sú záhradné chemikálie a rozmrazovacie soli.

**⚠ VAROVANIE:** Čepele sú ostré. Pri manipulácii so zostavou čepele používajte protišmykové, odolné ochranné rukavice. Nedávajte ruky alebo prsty medzi čepele, alebo na žiadne miesto, kde by mohli byť zovreté alebo porezané. NIKDY sa nedotýkajte čepele, alebo neopravujte prístroj s vloženým akumulátorom.

## OCHRANA ŽIVOTNÉHO PROSTREDIA



Nevyhadzujte elektrické spotrebiče ako netriedený komunálny odpad, použite oddelené zberné zariadenia.

Obráťte sa na vaše miestne zastupiteľstvo pre informácie týkajúce sa dostupných systémov triedeného zberu odpadu.

Ak sú elektrické spotrebiče likvidované na neorganizovaných skládkach alebo smetiskách, môžu nebezpečné látky unikať do podzemných vôd, dostať sa do potravinového reťazca a poškodzovať zdravie.

## ODSTRAŇOVANIE PORÚCH

PROBLÉM	PRÍČINA	RIEŠENIE
Nožnice na živý plot nefungujú.	<ul style="list-style-type: none"> <li>■ Akumulátor nie je pripojený do nožnic na živý plot.</li> <li>■ Žiadny elektrický kontakt medzi nožnicami na živý plot a akumulátorom.</li> <li>■ Akumulátor je vybitý.</li> <li>■ Akumulátor je príliš horúci. Pozrite si kapitolu „<b>Ochrana akumulátora pred vysokými teplotami</b>“.</li> <li>■ Nožnice na živý plot sú príliš horúce. Pozrite si kapitolu „<b>Ochrana stroja pred vysokými teplotami</b>“.</li> <li>■ Predný a zadný vypínač nie sú stlačené súčasne.</li> <li>■ Čepeľ sa zasekla.</li> <li>■ Akumulátor má chybu elektroniky. Pozrite si kapitolu „<b>Ochrana pred chybami elektroniky akumulátora</b>“.</li> </ul>	<ul style="list-style-type: none"> <li>■ Pripojte akumulátor do nožnic na živý plot.</li> <li>■ Vyberte akumulátor, skontrolujte kontakty a akumulátor nainštalujte naspäť.</li> <li>■ Nabite akumulátor.</li> <li>■ Vyberte akumulátor a ochladte ho, kým teplota neklesne pod 67°C.</li> <li>■ Vyberte akumulátor a ochladte nožnice na živý plot, kým teplota neklesne pod 80°C.</li> <li>■ Najprv stlačte a podržte predný vypínač, posuňte páku uzamknutia dopredu a potom stlačte zadný vypínač.</li> <li>■ Vyberte akumulátor zo stroja, opatrne odstráňte prekážku, potom akumulátor znova vložte a reštartujte stroj.</li> <li>■ Vymeňte akumulátor alebo kontaktujte zákaznicke centrum EGO.</li> </ul>
Nadmerné vibrácie alebo hluk.	<ul style="list-style-type: none"> <li>■ Suché alebo skorodované čepele.</li> <li>■ Čepeľ alebo jej podpera sú ohnuté.</li> <li>■ Ohnuté alebo poškodené zuby.</li> <li>■ Uvoľnené skrutky čepele.</li> </ul>	<ul style="list-style-type: none"> <li>■ Namažte čepele podľa časti „<b>MAZANIE ČEPELÍ</b>“ v tejto príručke.</li> <li>■ Vymeňte za novú čepeľ alebo podperu. Pre výmenu čepele alebo podpery kontaktujte servisné stredisko EGO.</li> <li>■ Vymeňte za novú čepeľ. Výmenu čepele zabezpečí servisné stredisko spoločnosti EGO.</li> <li>■ Utiahnite skrutky čepele. Pomocou nastaviteľného kľúča a priloženého šesťhranného kľúča utiahnite skrutky čepele v smere hodinových ručičiek.</li> </ul>

SK

## ZÁRUKA

### ZÁRUČNÁ POLITIKA EGO

Navštívte webové stránky [egopowerplus.com](http://egopowerplus.com) pre úplné podmienky záručnej politiky spoločnosti EGO.

## OLVASSA EL AZ ÖSSZES UTASÍTÁST!



OLVASSA EL A HASZNÁLATI ÚTMUTATÓT

**⚠ FIGYELMEZTETÉS:** A biztonságosság és megbízhatóság biztosítása érdekében minden javítást és cserét szakképzett szerviztechnikus hajtson végre.

**⚠ FIGYELMEZTETÉS:** Olvassa el a szerszámhoz mellékelt összes biztonsági figyelmeztetést, utasítást, illusztrációt és specifikációt. Az alább felsorolt utasítások be nem tartása áramütést, tűzveszélyt és/vagy súlyos sérülést idézhet elő.

ŐRIZZEN MEG MINDEN UTASÍTÁST ÉS FIGYELMEZTETÉST, HOGY KÉSŐBB IS ELŐ TUDJA MAJD VENNI.

## BIZTONSÁGI SZIMBÓLUMOK

**⚠ FIGYELMEZTETÉS:** Bármely elektromos kéziszerszám működtetése azzal járhat, hogy idegen tárgyak kerülnek a szembe, ami súlyos szemsérülést okozhat. Az elektromos kéziszerszám működtetése előtt mindig vegyen fel oldalsó védőlemezrel ellátott védőszemüveget és a teljes védőárlarcot, ha szükséges. Javasoljuk, hogy viseljen Wide Vision Safety Mask-ot (védőárlarc) a védőszemüveg fölött vagy standard védőszemüveget oldalsó védőlemezrel.



Biztonsági figyelmeztetés



A sérülések kockázatának csökkentése érdekében használnak el kell olvasnia a használati útmutatót.



A termék megfelel a vonatkozó EK irányelveknek.



Ez a termék megfelel az Egyesült Királyság hatályos jogszabályainak.



Az elhasznált elektromos termékek nem helyezhetők a háztartási hulladékok közé. Vigye hivatalos újrahasznosító telephelyre.



Viseljen szemvédőt



Veszély – Tartsa távol a kezét a pengéktől.



Garantált hangteljesítményszint. Környezetre ható zaj kibocsátás az Európai Közösség irányelvei szerint.



Bluetooth®



Egyenáram

IPX5 Külső behatásokkal szembeni védelem

V Feszültség

n0 Maximális sebesség

mm Milliméter

.../perc Fordulatszám vagy váltakozás percenként

kg Kilogramm

°C Celsius fok

**MEGJEGYZÉS:** A Bluetooth® szövegdjegy és logó a Bluetooth SIG, inc. bejegyzett védjegyei és az ilyen védjegyek EGO általi használata licenc alapján történik.

## JELLEMZŐK

Névleges feszültség	56 V	
Maximális sebesség	Alacsony: 1600 / perc Közepes: 1800 / perc Magasság: 2000 / perc	
Vágási hossz	530 mm	
Vágási kapacitás	28 mm	
Javasolt üzemi hőmérséklet	0 °C – 40 °C	
Javasolt tárolási hőmérséklet	-20 °C – 70 °C	
Javasolt töltési hőmérséklet	5 °C – 40 °C	
Súly (akkumulátoregység és pengevédő nélkül)	4,2 kg	
Mért hangteljesítményszint $L_{WA}$	101 dB(A) $K=1,1$ dB(A)	
Hangnyomászint a kezelő pozíciójában $L_{PA}$	81 dB(A) $K=1,1$ dB(A)	
Mért hangteljesítményszint $L_{WA}$ (a 2000/14/EK szerint)	102 dB(A)	
Vibráció $a_n$	Elülső fogantyú	4,4 m/s <sup>2</sup> $K=1,5$ m/s <sup>2</sup>
	Hátsó fogantyú	3,5 m/s <sup>2</sup> $K=1,5$ m/s <sup>2</sup>

- A névleges rezgési összérték mérése standard bevizsgálási módszerrel történt, és használatával a szerszámok egymással összehasonlíthatók;
- A névleges rezgési összérték a kockázat előzetes felméréséhez is felhasználható.

**MEGJEGYZÉS:** A rezgés-kibocsátás az elektromos szerszám aktuális használata közben eltérhet attól a névleges értéktől, amellyel a szerszámot használják: a kezelő védelme érdekében a felhasználónak kesztyűt és fülvédőt kell használnia a tényleges használati körülmények mellett.

## CSOMAG (A1 ÁBRA)

## LEÍRÁS

### ISMERJE MEG A SÖVÉNYNYÍRÓT (A1 ábra)

1. Pengevédő
2. Elülső fogantyú
3. Hátsó fogantyú
4. Sebességfokozat gomb
5. Bluetooth® jelző
6. Akkumulátor állapotjelző
7. Sebességjelző
8. Hátsó kioldó gomb
9. Reteszelő kar
10. Elülső kioldó gomb
11. Pengetartó
12. Penge
13. Pengevédő-védő
14. Imbuszkulcs
15. Pengevédő
16. Zár
17. Akkumulátor kioldógomb

**⚠ FIGYELMEZTETÉS:** Ez a termék teljesen összeszerelve kerül kiszállításra. A pengevédőt tilos eltávolítani használat során. Ha megsérül, haladéktalanul cseréltesse ki képzett szakemberrel.

**⚠ FIGYELMEZTETÉS:** A termék biztonságos használatához meg kell értenie a terméken és a használati útmutatóban lévő információkat, valamint ismernie kell azt a projektet, amelyen dolgozik. A termék használata előtt ismerje meg a működési funkciókat és a biztonsági szabályokat.

## HASZNÁLAT

**⚠ FIGYELMEZTETÉS:** Ügyeljen rá, nehogy a termékkel szerzett jártassága miatt óvatlanná váljon. Emlékezzen arra, hogy a másodperc töredéke alatt történő óvatlanság súlyos sérülést okozhat.

**⚠ FIGYELMEZTETÉS:** Mindig viseljen oldalsó védőlemezzel ellátott védőszemüveget és hallásvédőt. Amennyiben nem ezt teszi, tárgyak repülhetnek a szemébe, és más komoly sérülések keletkezhetnek.

**⚠ FIGYELEM:** A véletlen indítás elkerülése érdekében, amely súlyos személyi sérülést okozhat, mindig vegye ki az akkumulátoregységet a szerszámból, amikor összeszereli az alkatrészeket, beállításokat, tisztítást végez, vagy amikor nem használja.

HU

**▲ FIGYELEM:** Ne használjon az EGO™ által nem javasolt tartozékokat. A nem javasolt tartozékok használata súlyos személyi sérüléseket okozhat.

Minden használat előtt ellenőrizze a teljes terméket sérülések, hiányzó vagy laza alkatrészek, pl. csavarok, anyák, alátétek, sapkák stb. szempontjából. Biztonságosan húzzon meg minden rögzítőt és sapkát, és ne működtesse a terméket, amíg a sérült vagy hiányzó alkatrészeket ki nem cserélték.

## ALKALMAZÁS

A terméket 28-nál kisebb átmérőjű ágakkal rendelkező sövények, cserjék és bokrok nyírásához használhatja.

**MEGJEGYZÉS:** A szerszámot kizárólag a meghatározott célokra használható. Minden más jellegű használat nem megfelelő használatnak minősül.

## PENGEVÉDŐ ( B ÁBRA)

Vegye le/tegye fel a pengevédőt a vágóeszköztől/vágóeszközre.

## AZ AKKUMULÁTOREGYSÉG FELHELYEZÉSE/ LEVÉTELE

**Csak az A2 ábrán felsorolt akkumulátoregységeket és töltőket használja.**

**HU**

**Az első használat előtt töltsse fel.**

## Behelyezés (C1 ábra)

Igazítsa az akkumulátor bordáit a gép akkumulátor portjában lévő rögzítőnyílásokhoz, és csúsztassa az akkumulátoregységet, amíg a helyére nem kattann.

## Kivétel (C2 ábra)

Oldja ki az akkumulátor kioldógombot, és húzza ki az akkumulátoregységet.

**▲ FIGYELMEZTETÉS:** Mindig ügyeljen a lába alatti területre, gyermekekre vagy kisállatokra, amikor megnyomja az akkumulátor-kioldó gombot. Súlyos sérülést okozhat, ha az akkumulátoregység kiesik. SOHA ne vegye ki az akkumulátoregységet magasan lévő helyzetben.

## A SÖVÉNYNYÍRÓ TARTÁSA (D ábra)

Az egység elülső és hátsó fogantyúval egyaránt rendelkezik. Öntől ellentétes irányban tartott pengével tartsa az egységet mindkét fogantyúval. Egyik keze a hátsó fogantyún, másik keze pedig az elülső fogantyú felső oldalán.

**▲ FIGYELMEZTETÉS:** A sövénynyíró fogantyúit mindig két kézzel tartsa. Soha ne tartsa a sövényt az egyik kezével, és ne működtesse a sövénynyírókat a másik kezével. Amennyiben ezt a figyelmeztetést nem veszi figyelembe, az súlyos sérülést okozhat.

## A SÖVÉNYNYÍRÓ INDÍTÁSA/LEÁLLÍTÁSA

Működtetés előtt vegye le a pengevédőt, és tartsa a sövénynyíró két kézzel, az egyik kezével a hátsó fogantyút, a másikkal az elülső fogantyút. Majd ügyeljen a kiegyensúlyozott testhelyezetre, egyenes tartásra és megfelelő vágási távolságra. Ügyeljen arra, hogy a vágópenge ne érjen a talajhoz vagy más tárgyakra.

## Indítás (E ábra)

1. Helyezze be az akkumulátoregységet.
2. Egyik kezével nyomja meg és tartsa lenyomva az elülső kioldó gombot.
3. Mozgassa előre a reteszelő kart, majd nyomja meg a hátsó kioldó gombot a gép indításához a másik kezével.

**MEGJEGYZÉS:** A sövénynyírókat csak akkor lehet beindítani, ha az elülső és a hátsó kioldó gombokat egyszerre nyomják le. A sövénynyíró folyamatos működéséhez mindkét kioldó gombot le kell nyomni.

## Leállítás

Vigye távolabb a gépet a vágási területtől, és engedje el az egyik kioldó gombot a leállításhoz.

**▲ FIGYELMEZTETÉS:** Mindig vegye ki az akkumulátoregységet a gépből, ha szünetet tart a munkában, vagy befejezte a munkát.

## SEBESSÉGFOKOZAT VÁLTÁSA ( F )

A gép három sebességfokozattal rendelkezik. A sebességfokozat a sebességfokozat gombjának minden egyes megnyomásával változik.

A sebességjelző megjeleníti az aktív sebesség állapotát: egy lámpa alacsony sebességnél, két lámpa közepes sebességnél, és három lámpa nagy sebességnél. Az alacsony sebességfokozatnál jobban irányítható a szerszám, és hosszabb üzemidő marad töltésenként.

**MEGJEGYZÉS:** A sebességfokozat beállítható a gép bekapcsolása előtt VAGY működés közben.

Ha a gépet szünet után újraindítja, a sebességfokozat visszaáll az előző sebességre.

## AKKUMULÁTOR ÁLLAPOTJELZŐ ÉS SEBESSÉGJELZŐ ( F )

Az akkumulátor állapotjelzője az akkumulátoregység töltöttségi szintjét és működési állapotát mutatja, a

sebességjelző pedig a gép működési állapotát mutatja az alábbi táblázat szerint. Az akkumulátor állapotjelzője és sebességjelzője világít, amikor a gépet elindítják VAGY a sebességfokozat gombot megnyomják.

Jelzőfények		Jelentés	
Akkumulátor állapotjelző	Folyamatos zöld		Az akkumulátor töltöttségi szintje 20% és 100% között van
	Villogó zöld		Az akkumulátor töltöttségi szintje 10% és 20% között van
	Folyamatos piros		Az akkumulátor töltöttségi szintje kevesebb, mint 10%
	Pirosan villog		Az akkumulátoregység majdnem lemerült, és azonnal fel kell tölteni.
	Folyamatos narancssárga		Az akkumulátorcsomag túlmelegedett. Hűtse le az akkumulátoregységet 67°C alatti hőmérsékletre. Lásd alább az „Akkumulátor túlmelegedése elleni védelem” című részt
	Felváltva pirosan/zölden villog		Az akkumulátoregység elektronikai hibája. Cserélje ki az akkumulátoregységet, vagy lépjen kapcsolatba az EGO ügyfélszolgálatával. Lásd alább „Az akkumulátor elektronikai hibavédelme” című részt.
Sebességjelző (az ábrákon a nagy sebesség látható)	Folyamatos zöld		A gép megfelelően működik.
	Folyamatos narancssárga		A gép túlmelegedett. Hűtse le a gépet, amíg a hőmérséklet 80°C alá nem csökken. Lásd alább „A gép túlmelegedés elleni védelme” című részt.
	Narancssárgán villog		A gép túlterhelt. Lásd alább a „A gép túlterhelés elleni védelme” című részt.

HU

### Akkumulátor túlmelegedése elleni védelem

Ha az akkumulátor hőmérséklete működés közben meghaladja a 70°C-ot, a hőmérsékletvédő áramkör azonnal lekapcsolja a gépet, hogy megóvja az akkumulátort a túlmelegedéstől. Az akkumulátor állapotjelzője folyamatos narancssárgán világít. Engedje el az egyik kioldó kapcsolót, és várja meg, amíg a túlmelegedett akkumulátor lehűl, és a jelzőfény zöldre vált, majd indítsa újra a gépet.

### Az akkumulátor elektronikai hibavédelme

Amikor az akkumulátoregységnél elektronikai hiba jelentkezik, az akkumulátor állapotjelzője felváltva pirosan/zölden villog, és a gép 3 másodpercen belül kikapcsol. Cserélje ki az akkumulátoregységet, vagy lépjen kapcsolatba az EGO ügyfélszolgálatával.

### A gép túlterhelés elleni védelme

A gép beépített túlterhelés elleni védelemmel rendelkezik. Ha a gép túlterhelt, a motor leáll, és a sebességjelző narancssárgán villog. Vegye ki az akkumulátoregységet

a gépből, majd helyezze vissza az akkumulátoregységet, és indítsa újra a gépet. Csökkentse a gép terhelését, ne vágjon egyszerre túl sok vagy túl nagy méretű nehéz/fás cserjéket.

## A gép túlmelegedés elleni védelme

Ha a gép hőmérséklete működés közben meghaladja a 90°C-ot, a túlmelegedés elleni áramkör azonnal leállítja a gépet, hogy védje a túlmelegedés okozta károsodástól. A sebességjelző folyamatosan narancssárgán világít. Engedje el az indítókapszoló, és várja meg, amíg a túlmelegedett gép lehül, és a sebességjelző zöldre vált, majd indítsa újra a gépet.

## BLUETOOTH® VEZETÉK NÉLKÜLI TECHNOLOGIA

A beépített Bluetooth® vezeték nélküli technológiával rendelkező termékek az Ön mobil eszközén vagy EGO Bluetooth® Gateway eszközén keresztül csatlakozhatnak az EGO Connect szolgáltatásokhoz. A csatlakoztatott termékek és szolgáltatások teljes választékáról, valamint a csatlakoztatási utasításokról az alábbi QR-kód beolvasásával vagy a [www.egopowerplus.eu/connect](http://www.egopowerplus.eu/connect) weboldalon tájékozódhat.

A Bluetooth®  szimbólum világít, ha a készülék csatlakoztatva van.



HU

## SÖVÉNYNYÍRÓ HASZNÁLATA

**⚠ VESZÉLY:** Ha a penge elektromos vezetékbe akad, **AKKOR NE ÉRJEN A PENGÉHEZ! A PENGÉ ELEKTROMOS ÁRAM ALÁ KERÜLHET, AMI IGEN VESZÉLYES LEHET.** A sövénynyírót továbbra is a szigetelt hátsó fogantyúnál tartsa, vagy Öntől távol biztonságosan tegye le. Mielőtt megpróbálja kiszabadítani a pengét a vezetékből, válassza le az elektromos áramot a sérült vezetékről. Amennyiben ezt a figyelmeztetést nem veszi figyelembe, az súlyos személyes sérülést vagy esetleg halált okozhat.

**⚠ FIGYELEM:** Ha bármelyik alkatrésze hiányzik, sérült vagy törött, ne használja a sövénynyírót, amíg ki nem cserélik. Amennyiben ezt nem tartja be, az súlyos személyi sérülést okozhat.

**⚠ FIGYELEM:** A súlyos személyi sérülések elkerülése érdekében mindig használja az elülső és a hátsó fogantyút is a sövénynyíró tartásához működés közben.

**⚠ FIGYELEM:** A súlyos személyi sérülés megelőzése érdekében tartsa távol a kezét a pengéktől. Ne próbálja meg eltávolítani a vágott anyagot, és ne tartsa a vágandó anyagot, amíg a pengék mozgásban vannak. Ellenőrizze, hogy a pengék teljesen leálltak-e, és az akkumulátoregységet kivették-e, mielőtt eltávolítja a beakadt anyagot a pengékből. Ne fogja meg a vágópengéket vagy a pengék végét, amikor felveszi, vagy tartja az egységet.

**⚠ FIGYELEM:** Minden használat előtt tisztítsa meg a nyírni kívánt területet. Távolítsa el minden tárgyat, pl. kábeleket, lámpákat, vezetékeket vagy zsinórokat, amelyek beakadhatnak a pengébe, és súlyos személyi sérülést okozhatnak.

- A sövénynyíró elindítása előtt vegyen fel megfelelő lábtartást és egyensúlyt, és ne nyúljon túl rajta. Ne működtesse a sövénynyírót fáról, létráról, tetőről vagy más instabil támasztékról. Viseljen védőszemüveget, csúszásgátló lábbelit és gumikesztyűt. Tartsa az egységet két kézzel, és önmagától ellentétes irányban tartott pengével végezze a vágást.
- Ne vágjon egyszerre túl sokat. Ilyenkor a pengék elakadhatnak vagy lelassulhatnak, csökkentve a vágási hatékonyságot.
- Ne erőltesse át a sövénynyírót sűrű cserjéken. Ez a pengék elakadását és lelassulását okozhatja. Ha a kések lelassulnak, csökkentse a munkatempót.
- Az új hajtások vágásánál széles, seprő mozdulatokat végezzen, hogy az ágak közvetlenül a vágópengéhez érjenek. Az idősebb hajtások vastagabb szárral rendelkeznek, és legkönnyebben oda-vissza mozdulatokkal lehet levágni őket.
- Mindig vágja le a 28 mm-nél vékonyabb szárazakat és gallyakat. Használjon nem motoros kézi fűrészelt vagy ágnyesőt a nagyobb ágak levágásához.

## Vágás felül (G ábra)

Végezzen széles mozdulatokat. Ha a vágópengéket enyhén megdönti a mozgás irányába, akkor lesz a vágás eredménye a legjobb. A jobb vágási hatás érdekében használhat zsinórt a sövény szintjének beállításához.

## Vágás oldalt (H ábra)

Ha oldalról vágja a sövényt, alulról felfelé haladjon. Úgy vágja a sövény oldalát, hogy az felfelé enyhén keskenyedjen. Ezzel a formával a sövény nagyobb felületét érheti napfény, így egyenletesebb növekedés érhető el.



### Pengevég-védő (J ábra)

A pengevég-védő a penge külső végének védelmét szolgálja.

### Pengevédő (K ábra)

A pengék külső része olyan formájú, mint a pengevédő.

**▲ FIGYELMEZTETÉS:** Mindig ellenőrizze, hogy a pengevédő nem sérült vagy deformálódott-e. Cserélje ki, ha elgörbült vagy sérült.

## KARBANTARTÁS

**▲ FIGYELMEZTETÉS:** Szervizeléskor csak azonos pótalkatrészeket használjon. Bármilyen más alkatrész használata veszélyt okozhat, vagy megrongálhatja a terméket. A biztonságosság és megbízhatóság biztosítása érdekében minden javítást szakképzett szerviztechnikusnak kell elvégeznie.

**▲ FIGYELEM:** A súlyos személyi sérülések elkerülése érdekében mindig vegye ki az akkumulátoregységet a termékből tisztítás vagy karbantartás alatt.

### TISZTÍTÁS

- Használjon puha keféet a szennyeződéseknek a levegő bemeneti nyílásokból és a pengéről való eltávolításához.
- A gyanta és más ragadós maradvány eltávolításához fújja be a pengéket gyantaoldó szerrel. Rövid ideig járassa a motort az oldószer egyenletes eloszlásához, majd törölje le a felületet egy száraz kendővel.

**▲ FIGYELMEZTETÉS:** Soha ne használjon vizet a sövénynyíró tisztításához. A műanyag alkatrészek tisztításához ne használjon oldószereket. A legtöbb műanyag a kereskedelemben kapható oldószerek hatására sérülésnek van kitéve. Használjon tiszta ruhát a szennyeződés, por, olaj, zsír, stb. eltávolításához.

### A PENGÉK ÉLÉZÉSE

Ha a vágási teljesítmény és a gép viselkedése romlani kezd, élezze meg a pengéket. Javasoljuk, hogy a vágópengék élését hozzáértő szakember végezze el.

**MEGJEGYZÉS:** Ne működtesse a sövénynyírót tompa vagy sérült pengével. Ez túlterhelést okozhat, és a vágási eredmény nem lesz megfelelő.

### A PENGÉK KENÉSE (L ábra)

A penge legjobb működése és hosszabb élettartama érdekében minden használat előtt és után kenje be a sövénynyíró pengéjét könnyű gépolajjal.

Vegye ki az akkumulátoregységet, és helyezze a sövénynyírót sima felületre. Vigye fel az olajat a penge tetejére.

**MEGJEGYZÉS:** Hosszabb használat esetén tanácsos szünetet tartani, kivenni az akkumulátort és megolajozni a késeket.

**▲ FIGYELMEZTETÉS:** Ne olajozza a sövénynyíró működése közben.

### SEBESSÉGVÁLTÓ OLAJOZÁSA (M ábra)

A legjobb működés és a hosszabb élettartam érdekében minden 50 üzemóra után kenje meg a vágófejben és a hajtófejben lévő sebességváltó fogaskerekeket speciális kenőanyaggal (5–6 ml az 1., 2. és 3. olajtöltő nyílásokban minden alkalommal).

A zsírnak meg kell felelni az alábbi követelményeknek:

- NLGI penetrációs fok: NLGI-2;
- Sűrítő típusa: Polyurea;
- Javasolt üzemi hőmérséklet-tartomány: -40°C-tól 180°C-ig;
- A fentiekől eltérő esetben a kenőanyagoknak stabilnak kell lennie, valamint kivételes nyomási, és kiváló kopásálló tulajdonságokkal, valamint tökéletes oxidációs stabilitással kell rendelkeznie.

Távolítsa el az akkumulátort és a tömítőcsavarokat (M ábra). A hajtóműház kenése az olajnyíláson keresztül.

**MEGJEGYZÉS:** Ne tölts fel teljesen a sebességváltóházat kenőanyaggal.

### SZÁLLÍTÁS ÉS TÁROLÁS

- Mindig tegye fel a pengevédőt a pengére, mielőtt elrakja vagy szállítja a sövénynyíró. Legyen elővigyázatos, ne érjen a penge éles fogaihoz.
- Tárolás előtt alaposan tisztítsa meg a sövénynyíró.
- A sövénynyíró beltéren, olyan száraz helyen tárolja, amelyhez gyermekek nem tudnak hozzáférni.
- Tartsa távol maró hatású szerektől, például kerti vegyszerektől, és jégmentesítő sótól.

**▲ FIGYELMEZTETÉS:** A pengék élesek. A vágószerszemet kezelésénél viseljen csúszásgátló, nagy teherbírású védőkesztyűt. Ne tegye a kezét vagy ujjait a pengék közé, vagy olyan pozícióba, ahol beszorulhat vagy megvághatja. SOHA NE érjen a pengékhez, és ne ellenőrizze az egységet behelyezett akkumulátoregységgel.

## KÖRNYEZETVÉDELEM



Ne dobja ki az elektromos készülékeket a szelektálatlan háztartási hulladékkal együtt, szelektív hulladékgyűjtő helyeken helyezze el ezeket.



Forduljon a helyi önkormányzathoz a rendelkezésre álló gyűjtőhelyekkel kapcsolatos információért.

Ha az elektromos berendezéseket hulladéklerakóban vagy szeméttelpeken ártalmatlanítják, olyan veszélyes anyagok kerülhetnek belőlük a talajvízbe, majd onnan a táplálkozási láncba, amelyek veszélyeztetik az egészséget és az emberi jóllétet.

HU

## HIBAELHÁRÍTÁS

PROBLÉMA	OK	MEGOLDÁS
A sövénynyíró nem működik.	<ul style="list-style-type: none"> <li>■ Az akkumulátoregység nincs csatlakoztatva a sövénynyíróba.</li> <li>■ Nincs elektromos kapcsolat a sövénynyíró és az akkumulátoregység között.</li> <li>■ Az akkumulátoregység lemerült.</li> <li>■ Az akkumulátoregység túl forró. Lásd az <b>„Akkumulátor túlmelegedése elleni védelem”</b> című fejezetet.</li> <li>■ A sövénynyíró túl forró. Lásd <b>„A gép túlmelegedés elleni védelme”</b> című fejezetet.</li> <li>■ Az előlő és hátsó kioldó gombokat nem egyidejűleg nyomják le.</li> <li>■ A penge beakadt.</li> <li>■ Az akkumulátoregységnél elektronikai hiba merült fel. Lásd <b>„Az akkumulátor elektronikai hibavédelme”</b> című fejezetet.</li> </ul>	<ul style="list-style-type: none"> <li>■ Csatlakoztassa az akkumulátoregységet a sövénynyíróhoz.</li> <li>■ Vegye ki az akkumulátoregységet, ellenőrizze a csatlakozásokat, és helyezze vissza az akkumulátoregységet</li> <li>■ Töltse fel az akkumulátoregységet.</li> <li>■ Távolítsa el az akkumulátoregységet, és hűtse az akkumulátort, amíg a hőmérséklet 67°C alá csökken.</li> <li>■ Vegye ki az akkumulátoregységet, és várjon, amíg a sövénynyíró hőmérséklete 80°C alá nem csökken.</li> <li>■ Először nyomja meg és tartsa lenyomva az előlő kioldó gombot, mozgassa előre a reteszelő kart, majd nyomja meg a hátsó kioldó gombot.</li> <li>■ Vegye ki az akkumulátoregységet a gépből, óvatosan távolítsa el az elzáródást, majd helyezze vissza az akkumulátoregységet a szerszámba.</li> <li>■ Cserélje ki az akkumulátoregységet, vagy lépjen kapcsolatba az EGO ügyfélszolgálatával.</li> </ul>
Túlzott vibráció vagy zaj.	<ul style="list-style-type: none"> <li>■ Száraz vagy rozsdás pengék.</li> <li>■ A pengék vagy a pengetartó elgörbült.</li> <li>■ Elgörbült vagy sérült fog.</li> <li>■ Laza penge csavarok.</li> </ul>	<ul style="list-style-type: none"> <li>■ Kenje meg a pengéket a kézikönyv <b>„A PENGÉK KENÉSE”</b> című részében található utasításai szerint.</li> <li>■ Cserélje ki új pengére vagy tartóra. Forduljon az EGO szervizközponthoz a penge vagy tartó kicseréléséhez.</li> <li>■ Cserélje ki egy új pengére. Forduljon az EGO szervizközponthoz a penge cseréléséhez.</li> <li>■ Húzza meg a penge csavarjait. Állítható csavarkulccsal és a mellékelt imbuszkulccsal húzza meg a penge csavarjait az óramutató járásával megegyező irányba.</li> </ul>

HU

## GARANCIA

### EGO GARANCIÁLIS FELTÉTELEK

Kérjük, látogasson el az [egopowerplus.com](http://egopowerplus.com) oldalra, ahol megtalálja a részletes EGO garanciális feltételeket.

## CITIȚI TOATE INSTRUCȚIUNILE!



### CITIȚI MANUALUL DE INSTRUCȚIUNI

**⚠ AVERTISMENT:** Pentru a asigura siguranța și fiabilitatea, toate reparațiile și înlocuirile trebuie efectuate de un tehnician de service calificat.

**⚠ AVERTIZARE:** Citiți toate avertizările de siguranță, instrucțiunile, ilustrațiile și specificațiile livrate împreună cu această mașină. Nerespectarea tuturor instrucțiunilor enumerate mai jos se poate solda cu șoc electric, incendiu și/sau vătămare corporală gravă.

**PĂSTRAȚI TOATE AVERTISMENTE ȘI INSTRUCȚIUNILE PENTRU CONSULTARE ULTERIOARĂ.**

## SIMBOLURI PRIVIND SIGURANȚA

**⚠ AVERTIZARE:** Exploatarea oricăror mașini se poate solda cu ricoșarea de obiecte străine în ochii dumneavoastră, ceea ce se poate solda cu vătămarea gravă a ochilor. Înainte de a începe să utilizați scula mașini, echipați-vă întotdeauna cu ochelari de protecție cu apărători laterale și vizieră pentru față, atunci când este nevoie. Vă recomandăm să purtați o vizieră lată de protecție peste ochelarii de vedere sau ochelari de protecție standard cu apărători laterale.



Alertă privind siguranța



Pentru a reduce riscul de accidentări, utilizatorul trebuie să citească manualul de instrucțiuni.



Acest produs este în conformitate cu directivele europene aplicabile.



Acest produs este în conformitate cu legislația aplicabilă din Marea Britanie.

RO



Deșeurile produselor electrice nu trebuie să fie eliminate împreună cu deșeurile menajere. Predați-le unui punct de reciclare autorizat.



Purtați echipament de protecție oculară



Pericol - Țineți mâinile la distanță de lame.



Nivel de putere acustică garantat. Emisii sonore în mediul înconjurător conform Directivei comunitare europene.



Bluetooth®



Curent continuu

IPX5 Grad de protecție împotriva factorilor externi

V Tensiune

n0 Viteza maximă

mm Milimetru

.../min Revoluții sau reciprocitate pe minut

kg Kilograme

°C Grade Celsius

**NOTĂ:** Marca verbală și logo-urile Bluetooth® sunt mărci comerciale înregistrate deținute de Bluetooth SIG, inc. și orice utilizare a acestor mărci de către EGO este sub licență.

## SPECIFICAȚII

Tensiune nominală	56 V ---	
Viteza maximă	Joasă: 1600 / min Mediu: 1800 / min mare: 2000 / min	
Lungime de tăiere	530 mm	
Capacitate de tăiere	28 mm	
Temperatură de funcționare recomandată	0°C - 40°C	
Temperatură de depozitare recomandată	-20°C - 70°C	
Temperatura de încărcare recomandată	5°C - 40°C	
Greutate (fără set de acumulatori, teacă de lamă)	4,2 kg	
Nivel de putere sonoră măsurat $L_{WA}$	101 dB(A) K=1,1 dB(A)	
Nivel de presiune sonoră în poziția operatorului $L_{PA}$	81 dB(A) K=1,1 dB(A)	
Nivel de putere sonoră garantată $L_{WA}$ (conform 2000/14/CE)	102 dB(A)	
Vibrații $a_h$	Mâner frontal	4,4 m/s <sup>2</sup> K=1,5 m/s <sup>2</sup>
	Mâner posterior	3,5 m/s <sup>2</sup> K=1,5 m/s <sup>2</sup>

- Valoarea totală declarată a vibrațiilor a fost măsurată în conformitate cu o metodă standard de testare și poate fi utilizată pentru compararea mașinile între ele;
- Valoarea totală declarată poate fi utilizată în evaluarea preliminară a expunerii.

**AVERTISMENT:** Vibrațiile emise în timpul utilizării efective a mașini electrice pot diferi față de valoarea celor declarate pentru scula utilizată; Pentru protejerea operatorului, utilizatorul trebuie să poarte mănuși și protecții auditive în timpul utilizării efective a produsului.

## PACHET (FIG. A1)

## DESCRIEREA

## DESCRIEREA TRIMMERULUI DE GARD VIU ( Fig. A1)

1. Apărătoare lamă
2. Mâner frontal
3. Mâner posterior
4. Butonul mod viteză
5. Bluetooth® Indicator
6. Indicator de stare a bateriei
7. Indicator de viteză
8. Trăgaci spate
9. Manetă de blocare
10. Trăgaci frontal
11. Suport pentru lamă
12. Lamă
13. Protector de vârf
14. Cheia hexagonală
15. Teacă lamă
16. Zăvor
17. Buton de eliberare a acumulatorului

**⚠ AVERTIZARE:** Acest produs a fost livrat complet asamblat. Protecția lamei nu trebuie să fie niciodată îndepărtată în timpul utilizării. În cazul avarierii, aceasta trebuie înlocuită imediat de către un tehnician calificat pentru reparații.

**⚠ AVERTIZARE:** Utilizarea acestui produs în condiții de siguranță necesită înțelegerea informațiilor inscripționate pe produs și incluse în acest manual de utilizare, precum și cunoașterea proiectului pe care încercați să îl desfășurați. Înainte de a utiliza aparatul, familiarizați-vă cu toate caracteristicile de utilizare și cerințele privind siguranța.

## FUNCȚIONARE

**⚠ AVERTIZARE:** Nu permiteți ca familiarizarea cu acest produs să vă determine să fiți neatent. Amintiți-vă că o fracțiune de secundă de neatenție este suficientă pentru a provoca vătămări grave.

**⚠ ATENȚIONARE:** Purtați întotdeauna protecție oculară cu scuturi laterale, împreună cu protecție pentru auz. Nerespectarea acestei instrucțiuni ar putea avea ca rezultat proiectarea în ochi a obiectelor și alte posibile vătămări grave.

RO

**⚠️ AVERTIZARE:** Pentru a preveni pomirea accidentală care ar putea cauza vătămări personale grave, întotdeauna scoateți setul de acumulatori din produs când asamblați componente, efectuați reglaje sau când produsul nu este utilizat.

**⚠️ AVERTIZARE:** Nu folosiți accesorii sau componente nerecomandate de EGO™. Utilizarea de accesorii nerecomandate se poate solda cu vătămări grave.

Înainte de fiecare utilizări, inspectați întregul produs pentru depistarea defectelor, componentelor lipsă sau slăbite precum șuruburi, piulițe, bolțuri, capace etc. Strângeți bine toate elementele de prindere și capacele și nu utilizați acest produs dacă piesele lipsă sau defecte nu sunt înlocuite.

## APLICARE

Puteți utiliza acest produs pentru tunderea gardurilor vii, a tușurilor și arbuștilor ale căror crengi au un diametru mai mic de 28 mm.

**NOTĂ:** Mașina trebuie utilizată numai în scopul pentru care a fost proiectată. Orice altă utilizare este considerată abuzivă.

## TEACA LAMEI (FIG. B)

Îndepărtați/montați teaca lamei de pe/pe dispozitivul de tăiere.

RO

## INSTALAREA/ÎNDEPĂRTAREA SETULUI DE ACUMULATORI

Utilizați numai seturile de acumulatori și încărcătorii din fig. A2.

Încărcați acumulatorul înainte de prima utilizare.

### Pentru montare (Fig. C1)

Aliniați nervurile bateriei cu sloturile de montare din portul bateriei mașinii și glisați acumulatorul până când acesta se fixează în poziție.

### Pentru îndepărtare (Fig. C2)

Apăsăți butonul de detașare al setului de acumulatori și scoateți setul de acumulatori.

**⚠️ AVERTIZARE:** Întotdeauna acordați atenție amplasamentului picioarelor dumneavoastră, a copiilor sau animalelor de companie când apăsați butonul de detașare al acumulatorului. În cazul căderii setului de acumulatori, pot rezulta răni grave. Nu detașați NICIODATĂ setul de acumulatori când vă aflați la înălțime.

## APUCAREA TRIMERULUI DE GARD VIU (Fig. D)

Unitatea este echipată atât cu mâner frontal cât și cu unul posterior. Cu lama direcționată în direcția opusă dumneavoastră, apucați unitatea cu ambele mâini. O mână pe mânerul din spate și o mână pe partea superioară a mânerului din față.

**⚠️ AVERTIZARE:** Întotdeauna păstrați-vă ambele mâini pe mânerul trimmerului de gard viu. Nu țineți niciodată arbuștii cu o mână și să operați trimmerul de gard viu cu cealaltă. Nerespectarea acestui avertisment se poate solda cu vătămări grave.

## PORNIREA/OPRIREA TRIMMERULUI DE GARD VIU

Înainte de utilizării, îndepărtați apărătoarea lamei și apucați trimmerul cu ambele mâini, o mână pe mânerul posterior și cealaltă mână pe mânerul frontal. După care asigurați-vă că aveți o poziție echilibrată, stați vertical și la o distanță adecvată de tăiere. Asigurați-vă că lama de tăiere nu atinge pământul sau alte obiecte.

## Pentru a porni (Fig. E)

1. Instalați setul de acumulatori.
2. Strângeți și țineți apăsat trăgaciul frontal cu o singură mână.
3. Deplasați maneta de blocare înainte și apoi apăsați trăgaciul din spate pentru a porni mașina cu cealaltă mână.

**AVERTISMENT:** Trimmerul de tuns gard viu poate fi pornit numai dacă declanșatorul din față și cel din spate sunt apăsați în același timp. Ambele declanșatoare trebuie să fie apăsați pentru funcționarea continuă a trimmerului de tuns gard viu.

## Oprirea

Îndepărtați mașina de zona de tăiere și eliberați oricare dintre declanșatoare pentru a o opri.

**⚠️ AVERTIZARE:** Întotdeauna scoateți setul de acumulatori din mașină în timpul pauzelor de lucru și după terminarea lucrării.

## SCHIMBAREA MODULUI DE VITEZĂ (FIG. F)

Acest aparat are trei moduri de viteză. Modul de viteză se va schimba la fiecare apăsare a butonului pentru modul de viteză.

Indicatorul de viteză va afișa starea vitezei active: o lumină pentru viteză mică, două lumini pentru viteză medie, trei lumini pentru viteză mare. Intervalul viteze redusă asigură un control mai bun al mașinii și un timp de funcționare mai lung la fiecare încărcare.

**AVERTISMENT:** Modul de viteză poate fi setat înainte ca mașina să fie pornită SAU în timpul funcționării.

Când mașina este pornită din nou după o pauză, modul de viteză va reveni la viteza anterioară.

#### INDICATOR DE STARE A BATERIEI ȘI INDICATOR

#### DE VITEZĂ (FIG. F)

Indicatorul de stare a bateriei arată nivelul de încărcare și starea de funcționare a acumulatorului, iar indicatorul de viteză arată starea de funcționare a mașinii, așa cum se arată în graficul de mai jos. Indicatorul de stare a bateriei și indicatorul de viteză se vor ilumina atunci când mașina este pornită SAU când este apăsat butonul modului de viteză.

Indicatori luminoși		Semnificație	
Indicator de stare a bateriei	Verde continuu		Nivelul de încărcare a bateriei de la 20% la 100%
	Verde intermitent		Nivelul de încărcare a bateriei de la 10% la 20%
	Roșu continuu		Nivelul de încărcare a bateriei mai mic de 10%
	Roșu intermitent		Setul de acumulatori este aproape descărcat și trebuie încărcat imediat.
	Portocaliu continuu		Pachetul de baterii este supra-încălzit. Lăsați setul de acumulatori să se răcească până când temperatura scade sub 67°C. Consultați "Protecția bateriei împotriva temperaturii ridicate" de mai jos
	Intermitent alternativ roșu/verde		Eroarea electronică a acumulatorului. Înlocuiți pachetul de baterii sau contactați centrul de servicii pentru clienți EGO. Consultați "Protecția împotriva erorilor electronice ale bateriei" de mai jos.
Indicator de viteză (ilustrațiile arată viteza mare)	Verde continuu		Mașina funcționează corect.
	Portocaliu continuu		Mașina este supraîncălzită. Se răcește mașina până când temperatura scade sub 80°C. Consultați "Protecția mașinii la temperaturi ridicate" de mai jos.
	Portocaliu intermitent		Mașina este supraîncărcată. Consultați secțiunea "Protecția la suprasarcină a mașinii" de mai jos.

RO

#### Protecția împotriva supraîncălzirii acumulatorului

Dacă temperatura bateriei depășește 70°C în timpul funcționării, circuitul de protecție la temperatură va opri imediat mașina pentru a proteja acumulatorul de deteriorarea supraîncălzirii. Indicatorul de stare a

bateriei va străluci portocaliu solid. Eliberați oricare dintre declanșatoare și așteptați până când bateria supraîncălzită se răcește și indicatorul devine verde, apoi reporniți aparatul.

## Protecție împotriva erorilor electronice ale acumulatorului

Când apare eroarea electronică a acumulatorului, rechizitorul pentru starea bateriei va clipi alternativ roșu/verde, iar mașina se va opri în 3 secunde. Înlocuiți pachetul de baterii sau contactați centrul de servicii pentru clienți EGO.

## Protecția la suprasarcină a mașinii

Acest aparat este prevăzut cu un circuit de protecție împotriva suprasarcinii. Când mașina este supraîncărcată, motorul se va opri și indicatorul de viteză va clipi portocaliu. Scoateți acumulatorul din mașină, apoi reatașați acumulatorul și reporniți mașina. Diminuați sarcina pe mașină, evitați să tăiați prea mult deodată, să tăiați cu grosime prea mare sau să tăiați pe arbuști grei/lemnoși.

## Protecția împotriva supraîncălzirii mașinii

Dacă temperatura mașinii depășește 90°C în timpul funcționării, circuitul de protecție a temperaturii va opri imediat mașina pentru a preveni deteriorarea prin supraîncălzire. Indicatorul de viteză va străluci portocaliu solid. Eliberați declanșatorul și așteptați până când mașina supra-încălzită se răcește și indicatorul de viteză devine verde, apoi reporniți mașina.

## TEHNOLOGIE FĂRĂ FIR BLUETOOTH®

Produsele cu tehnologie fără fir Bluetooth® încorporată se pot conecta la serviciile EGO Connect prin intermediul dispozitivului dumneavoastră mobil sau al dispozitivului EGO Bluetooth® Gateway. Pentru informații sau pentru întreaga noastră gamă de produse și servicii conectate, inclusiv instrucțiuni de conectare, vă rugăm să scanați codul QR de mai jos sau să vizitați [www.egopowerplus.eu/connect](http://www.egopowerplus.eu/connect).

Simbolul Bluetooth® se va  aprinde atunci când mașina este conectată.



## UTILIZAREA TRIMMERULUI DE GARD VIU

**▲ PERICOL:** În cazul blocării lamei într-un cablu electric sau fir, **NU ATINGEȚI LAMA! ACESTA POATE FI SUB TENSIUNE ELECTRICĂ ȘI PERICULOS.** Continuați să țineți trimmerul de gard viu de mânerul posterior izolat sau așezați-l pe jos și la distanță de dumneavoastră, într-un

mod sigur. Deconectați alimentarea electrică de la cablul sau firul avariat înainte de a încerca să eliberați lame din cablu sau din fir. Nerespectarea acestei avertizări se va solda cu vătămări grave sau chiar fatale.

**▲ AVERTIZARE:** Dacă orice piesă lipsește, este deteriorată sau ruptă, nu folosiți trimmerul până când nu a fost înlocuită. În caz contrar, s-ar putea produce vătămări corporale grave.

**▲ AVERTIZARE:** Pentru a preveni vătămări corporale grave, utilizați întotdeauna atât mânerul din față, cât și cel din spate pentru a ține trimmerul de tuns gard viu în timpul funcționării.

**▲ AVERTIZARE:** Pentru prevenirea rănilor personale grave, țineți-vă mâinile la distanță de la lame. Nu încercați să îndepărtați materialul tăiat și nu țineți de materialul ce trebuie tăiat când lamele sunt în mișcare. Asigurați-vă că lamele sunt oprite complet și că setul de acumulatori este îndepărtat înainte de a îndepărta materialul blocat din lame. Nu apucați lamele de tăiere expuse sau muchiile de tăiere când ridicați sau țineți trimmerul pentru gard viu.

**▲ AVERTIZARE:** Curățați zona de tuns iarba înainte de fiecare utilizare. Îndepărtați toate obiectele precum cabluri, lumini, fire electrice sau corzi care se pot prinde în lama de tăiat și crea un risc de răni personale grave.

- Înainte de a porni trimmerul de tuns gard viu, mențineți o poziție corectă și echilibrul și nu vă întindeți prea mult. Nu folosiți trimmerul într-un copac, pe o scară, de pe un acoperiș sau de pe orice alt suport instabil. Purtați ochelari de protecție, încălțăminte antiderapantă și mănuși de cauciuc. Țineți aparatul cu ambele mâini, cu lama de tăiere îndreptată în direcția opusă față de dumneavoastră.
- Nu tăiați prea mult la un moment dat. Acest lucru poate face ca lamele să se blocheze și să încetinească, reducând eficiența tăierii.
- Nu forțați trimmerul de gard viu prin arbuști dificili. Acest lucru poate face ca lamele să se blocheze și să încetinească. În cazul în care lamelele încetinesc, reduceți ritmul de lucru.
- Atunci când tăiați noile mlădițe, folosiți o acțiune amplă de măturare, astfel încât lăstarii să fie introduse direct în lama de tăiere. Lăstarii mai bătrâni vor avea tulpini mai groase și vor fi tăiați cel mai ușor cu o mișcare de ducere și întoarcere.
- Tăiați întotdeauna tulpinile sau crengile care au o grosime mai mică de 28 mm. Folosiți un ferăstrău manual sau un ferăstrău de tăiat pentru a tăia tulpinile mari.



### Tunsul vărfurilor (Fig. G)

Utilizați o mișcare largă de baleiere. O înclinare ușoară în jos și tăiați în sus. Tundeți partea laterală a gardului viu astfel încât să fie ușor mai îngustă în vârf. Această formă va expune o parte mai mare a tufișului la lumina soarelui, ducând la o creștere mai uniformă.

### Tăiere laterală (Fig. H)

Când tăiați părțile laterale ale gardului viu, începeți de jos și tăiați în sus. Tundeți partea laterală a gardului viu astfel încât să fie ușor mai îngustă în vârf. Această formă va expune o parte mai mare a tufișului la lumina soarelui, ducând la o creștere mai uniformă.

### Protector de vârf (Fig. J)

Protectorul de vârf este utilizat pentru a proteja capătul exterior al lamei.

### Apărătoarea lamei (Fig. K)

Partea exterioară a lamei are forma apărătoarelor de lamă

**⚠️ AVERTIZARE:** Întotdeauna asigurați-vă că apărătoarea lamei nu este avariată sau distorsionată. Înlocuiți apărătoarea lamei dacă aceasta este îndoită sau deteriorată.

## ÎNȚREȚINEREA

**⚠️ AVERTIZARE:** La reparații, utilizați numai piese de schimb identice. Utilizarea oricăror altor piese poate crea un pericol sau poate produce o deteriorare. Pentru siguranța și fiabilitatea produsului, toate reparațiile trebuie efectuate de către un tehnician de service autorizat.

**⚠️ AVERTIZARE:** Pentru evitarea vătămarilor personale grave, îndepărtați întotdeauna setul de acumulatori din sculă când curățați sau efectuați orice operație de întreținere.

### CURĂȚARE

- Utilizați o perie moale pentru îndepărtarea reziduurilor din toate prizele de aer și de pe lama de tăiere.
- Pentru îndepărtarea bitumului sau a altor reziduuri lipicioase, pulverizați pe lame un solvent de rășină. Puneți motorul în funcțiune pentru scurt timp, astfel încât solventul să fie distribuit uniform, apoi ștergeți suprafața cu o cârpă uscată.

**⚠️ AVERTIZARE:** Nu utilizați niciodată apă pentru curățarea trimmerului. Evitați utilizarea solventilor când curățați piese din plastic. Majoritatea pieselor din plastic sunt susceptibile să se deterioreze de la diverse tipuri

de solvenți comerciali. Utilizați o lavetă curată pentru a îndepărta murdăria, praful, uleiul, vaselina etc.

### ASCUȚIREA LAMELOR

Când performanța și comportamentul de tăiere încep să se deterioreze, ascuțiți din nou lamele. Se recomandă să apelați la un tehnician autorizat de service pentru ascuțirea lamelor.

**AVERTISMENT:** Nu utilizați trimmerul de gard viu dacă are lame tocite sau avariate. Acest lucru poate duce la suprasolicitare și va furniza rezultate de tăiere nesatisfăcătoare.

### LUBRIFICAREA LAMELOR (Fig. L)

Pentru funcționare cât mai bună și o durată de viață mai lungă a lamei, lubrifiați lama trimmerului cu ulei slab de mașină înainte și după fiecare utilizare.

Îndepărtați setul de acumulatori și poziționați trimmerul pe o suprafață plată. Ungeți cu ulei multă lama de sus.

**AVERTISMENT:** Pentru o perioadă de utilizare prelungită, este recomandabil să faceți o pauză, să scoateți bateria și să ungeți lamele.

**⚠️ AVERTISMENT:** Nu ungeți cu ulei în timpul funcționării trimmerului.

### LUBRIFIEREA ANGRENAJELOR DE TRANSMISIE (Fig. M)

Pentru o funcționare optimă și o durată de viață mai lungă, lubrifiați angrenajele de transmisie din ansamblul capului de tăiere și al capului de alimentare cu un lubrifiant special (5-6 ml în orificiile de ulei nr. 1, nr. 2 și nr. 3 de fiecare dată) după fiecare 50 de ore de funcționare.

Unsoarea specială trebuie să îndeplinească următoarele cerințe:

- NLGI Grad de penetrare: NLGI-2;
- Tip de agent de îngroșare: Poliuree;

-Intervalul recomandat de temperatură de funcționare: -40°C până la 180°C;

- În afară de cele de mai sus, unsoarea trebuie să fie, de asemenea, stabilă la forfecare, cu caracteristici excepționale de presiune și o proprietate excelentă de rezistență la uzură și stabilitate perfectă la oxidare.

Scoateți bateria și șuruburile de etanșare (Fig. M). Lubrifiați cutia de viteze prin orificiul de ulei.

**AVERTISMENT:** Nu umpleți cutia de viteze complet cu unsoare.

## TRANSPORTAREA ȘI DEPOZITAREA

- Întotdeauna instalați apărătoarea lamei pe lamă înainte de a depozita sau de a transporta trimmerul de gard viu. Fiți precaut pentru a evita dinții ascuțiți ai lamei.
- Curățați foarte bine trimmerul înainte de a-l depozita.
- Depozitați trimmerul pentru gard viu în interior, într-un loc uscat, inaccessibil copiilor.
- Țineți-l la distanță de agenți corozivi, precum substanțele chimice de grădină și sărurile de dezghețare.

**⚠ AVERTIZARE:** Lamele sunt ascuțite. Când manevrați ansamblul lamelor, purtați mănuși de protecție antiderapante, super rezistente. Nu vă amplasați mâna sau degetele între lame sau în orice poziție în care ar putea fi prinse sau tăiate. Nu atingeți NICIODATĂ lamele sau să depanați unitatea cu setul de acumulatori instalat.

## PROTEJÂND MEDIUL ÎNCONJURĂTOR



Nu eliminați aparatele electrocasnice ca deșeu municipal nesortat, utilizați centrele de colectare separată.

Contactați autoritățile locale pentru informații privind sistemele disponibile de colectare.

Dacă aparatele electrocasnice sunt eliminate la groapa de gunoi sau la haldă, se pot scurge substanțe periculoase în pânza freatică și acestea pot intra în lanțul trofic, afectându-vă sănătatea și bunăstarea.

RO

## DEPANAREA

PROBLEMĂ	CAUZĂ	SOLUȚIE
Foarfecele de tăiat gard viu nu funcționează.	<ul style="list-style-type: none"> <li>■ Setul de acumulatori nu este atașat la trimmer.</li> <li>■ Nu există contact electric între trimmer și acumulator.</li> <li>■ Încărcarea acumulatorului este epuizată.</li> <li>■ Setul de acumulatori este prea fierbinte. Consultați capitolul „<b>Protecția împotriva supraîncălzirii acumulatorului</b>”.</li> <li>■ Trimmerul este prea fierbinte. Consultați capitolul „<b>Protecția împotriva supraîncălzirii mașinii</b>”.</li> <li>■ Manetele declanșatoarelor frontal și posterior nu sunt apăsată simultan.</li> <li>■ Lama este blocată.</li> <li>■ Acumulatorul are erori electronice. Consultați capitolul „<b>Protecția împotriva erorilor electronice ale acumulatorului</b>”.</li> </ul>	<ul style="list-style-type: none"> <li>■ Atașați setul de acumulatori de trimmer.</li> <li>■ Îndepărtați acumulatorul, verificați contactele și reinstalați acumulatorul</li> <li>■ Încărcați setul de acumulatori.</li> <li>■ Scoateți acumulatorul și lăsați acumulatorul să se răcească până când temperatura scade sub 67°C.</li> <li>■ Scoateți acumulatorul și lăsați trimmerul de tuns gard viu să se răcească până când temperatura scade sub 80°C.</li> <li>■ Apăsăți și țineți apăsat mai întâi trăgaciul din față, deplasați maneta de blocare înainte și apoi apăsați trăgaciul din spate.</li> <li>■ Detașați setul de acumulatori de mașină, îndepărtați blocajele cu atenție, după care reintroduceți acumulatorul și reporniți mașina.</li> <li>■ Înlouciți pachetul de baterii sau contactați centrul de servicii pentru clienți EGO.</li> </ul>
Vibrații sau zgomote excesive.	<ul style="list-style-type: none"> <li>■ Lama uscate sau corodate.</li> <li>■ Lama sau suportul lamei este îndoit.</li> <li>■ Dinți îndoiți sau deteriorați.</li> <li>■ Bolțuri de lame slăbiți.</li> </ul>	<ul style="list-style-type: none"> <li>■ Lubrifiați lamele, urmând instrucțiunile din secțiunea „<b>LUBRIFICAREA LAMELOR</b>” din acest manual.</li> <li>■ Înlouciți cu o nouă lamă sau cu un suport nou. Contactați centrul de service EGO pentru asistență privind înlocuirea lamei sau a suportului de lamă.</li> <li>■ Înlouciți cu o lamă nouă. Contactați centrul de service EGO pentru înlocuirea lamei.</li> <li>■ Strângeți bolțurile de prindere a lamei. Folosiți o cheie reglabilă și cheia hexagonală inclusă pentru a strânge șuruburile lamei în sensul acelor de ceasornic.</li> </ul>

RO

## GARANȚIE

### POLITICA PRIVIND GARANȚIA EGO

Vă rugăm să consultați site-ul [egopowerplus.com](http://egopowerplus.com) pentru termenii și condițiile complete ale politicii privind garanția EGO.

## PREBERITE VSA NAVODILA!



**PREBERITE UPORABNIŠKI PRIROČNIK.**

**⚠ OPOZORILO:** Za zagotovitev varnosti in zanesljivosti mora vsa popravila in zamenjave izvesti usposobljen servisni tehnik.

**⚠ OPOZORILO:** Preberite vsa varnostna opozorila, navodila, slike in tehnične podatke, ki so priloženi tej napravi. Zaradi neupoštevanja spodaj navedenih navodil lahko pride do električnega udara, požara in/ali hudih telesnih poškodb.

**VSA OPOZORILA IN NAVODILA SHRANITE ZA KASNEJŠO UPORABO.**

## VARNOSTNI SIMBOLI

**⚠ OPOZORILO:** Delovanje katerega koli orodja lahko povzroči metanje tujkov v vaše oči, kar lahko povzroči resne poškodbe očesa. Pred začetkom dela z električnim orodjem vedno nosite zaščitna očala ali varnostna očala s stranskimi zaščitami in po potrebi tudi ščit za celoten obraz. Priporočamo vam uporabo varnostne maske Wide Vision Safety Mask za uporabo preko očal ali standardnih varnostnih očal s stransko zaščito.



Varnostno opozorilo



Za zmanjšanje nevarnosti telesnih poškodb je pomembno, da uporabnik prebere priročnik z navodili za uporabo.



Ta izdelek je skladen z veljavnimi direktivami ES.



Ta izdelek je skladen z veljavno zakonodajo VB.



Odpadnih električnih izdelkov ne odlagajte med gospodinjne odpadke. Odnosite jih v pooblaščen obrat za recikliranje.



Nosite zaščito za oči.



Nevarnost – dlani držite stran od rezil.



Zagotovljena raven zvočne moči Emisije hrupa v okolico so v skladu z direktivo Evropske skupnosti.



Bluetooth®



Enosmerni tok

IPX5 Stopnja zaščite pred vdorom

V Napetost

n0 Največja hitrost

mm Milimeter

.../min Število obratov ali obračanj na minuto

kg Kilogram

°C Stopinje Celzija

**OPOMBA:** Besedna znamka in logotipi Bluetooth® so registrirane blagovne znamke v lasti družbe Bluetooth SIG, inc. in vsaka uporaba teh znakov s strani družbe EGO je pod licenco.

## TEHNIČNI PODATKI

Nazivna napetost	56 V	
Največja hitrost	Nizko: 1600/min Srednje: 1800/min Visoko: 2000/min	
Dolžina žaganje	530 mm	
Zmogljivost rezanja	28 mm	
Priporočena obratovalna temperatura	Od 0°C do 40°C	
Priporočena temperatura za shranjevanje	Od -20°C do 70°C	
Priporočena temperatura polnjenja	Od 5°C do 40°C	
Teža (brez baterijskega sklopa, zaščite za rezilo)	4,2 kg	
Izmerjena raven zvočne moči $L_{WA}$	101 dB(A) $K=1,1$ dB(A)	
Raven zvočnega tlaka na položaju upravljalca $L_{PA}$	81 dB(A) $K=1,1$ dB(A)	
Zajamčena raven zvočnega tlaka $L_{WA}$ (v skladu z 2000/14/ES)	102 dB(A)	
Tresljlaji $a_h$	Sprednji ročaj	4,4 m/s <sup>2</sup> $K=1,5$ m/s <sup>2</sup>
	Zadnji ročaj	3,5 m/s <sup>2</sup> $K=1,5$ m/s <sup>2</sup>

- Nazivna skupna vrednost tresljlajev je bila izmerjena v skladu s standardno preskusno metodo in jo je mogoče uporabiti za primerjavo enega stroja z drugim.
- Nazivno skupno vrednost tresljlajev je mogoče uporabiti tudi za predhodno oceno izpostavljenosti.

**OPOMBA:** Oddajanje tresljlajev med dejansko uporabo stroja se lahko razlikuje od nazivne vrednosti, v kateri se uporablja stroj. Upravljaev se lahko zaščiti tako, da uporablja rokavice in naušnike, primerne dejanskim pogojem uporabe.

## EMBALAŽA (SL. A1)

## OPIS

## SPOZNAJTE SVOJ OBREZOVALNIK ŽIVE MEJE (slika A1)

1. Ščitnik rezila
2. Sprednji ročaj
3. Zadnji ročaj
4. Gumb za izbor načina hitrosti
5. Indikator Bluetooth®
6. Indikator stanja baterije
7. Indikator hitrosti
8. Zadnji sprožilec
9. Vzvod za odklepanje
10. Sprednji sprožilec
11. Nosilec rezila
12. Rezilo
13. Zaščita za konico
14. Imbus kluč
15. Zaščita za rezilo
16. Zapah
17. Gumb za sprostitvev baterije

**⚠ OPOZORILO:** Izdelek je ob dobavi popolnoma sestavljen. Med uporabo ne smete ščitnika rezila nikoli odstraniti. V primeru poškodbe naj ščitnik nemudoma zamenja kvalificiran servisni tehnik.

**⚠ OPOZORILO:** Varna uporaba tega izdelka zahteva razumevanje informacij o izdelku in v tem priročniku z navodili za uporabo, prav tako tudi znanje o projektu, ki ga boste izvedli. Pred uporabo tega izdelka se seznanite z vsemi funkcijami delovanja in varnostnimi pravili.

## UPRAVLJANJE

**⚠ OPOZORILO:** Tudi če se dobobra seznanite s tem izdelkom, bodite pri ravnanju z njim pazljivi. Upoštevajte, da je samo delček sekunde nepazljivosti dovolj, da pride do hude telesne poškodbe.

**⚠ OPOZORILO:** Vedno nosite zaščito za oči s stranskimi ščitniki in zaščito za sluh. V nasprotnem primeru vam lahko v oči priletijo predmeti ali pride do drugih hudih telesnih poškodb.

**⚠ OPOZORILO:** Za preprečitev nenamernega zagona, ki bi lahko povzročil hudo telesno poškodbo, pri sestavljanju delov, prilagajanjem, čiščenjem in kadar izdelek ni v uporabi, vedno odstranite baterijski sklop.

SL

**⚠ OPOZORILO:** Ne uporabljajte nobenih priključkov ali dodatkov, ki jih EGO™ ne priporoča. Uporaba priključkov ali dodatkov, ki niso priporočeni, lahko povzroči hude telesne poškodbe.

Pred vsako uporabo celoten izdelek pregledajte za poškodovane, manjkajoče ali zrahljanje dele, kot so vijaki, maticе, pokrovi itd. Vsa zapirala in pokrove trdno privijte in izdelka ne uporabljajte, dokler ne zamenjate manjkajočih ali poškodovanih delov.

## UPORABA

Ta izdelek lahko uporabljate za obrezovanje živih mej, grmičevja in grmovja, katerih premer je manjši od 28 mm.

**OPOMBA:** Stroj lahko uporabljate samo za predvideni namen. Vsaka drugačna uporaba se šteje za napačno uporabo.

## ZAŠČITA ZA REZILLO (SL. B)

Z rezila odstranite/na rezilo namestite zaščito za rezilo/na rezilo.

## NAMEŠČANJE/ODSTRANJEVANJE BATERIJSKEGA SKLOPA

Napravo uporabljajte le z baterijskimi sklopi in polnilniki, navedenimi na sl. A2.

Baterijski sklop pred prvo uporabo napolnite.

### Nameštitev (sl. C1)

Rebra baterije poravnajte z montažnimi režami v priključku za baterijo na stroju in potiskajte baterijski sklop, dokler se ne zaskoči v položaj.

### Odstranjevanje (sl. C2)

Pritisnite gumb za sprostitev baterije in baterijski sklop potegnite ven.

**⚠ OPOZORILO:** Ko pritisnete gumb za sprostitev baterije, bodite vedno pozorni na noge, otroke ali hišne ljubljence. Če vam baterijski sklop pade na tla, lahko pride do hudih poškodb. Baterijskega sklopa NIKOLI ne odstranjujte na visokem mestu.

## DRŽANJE OBREZOVALNIKA ŽIVE MEJE (sl. D)

Enota ima sprednji in zadnji ročaj. Enoto držite z obema rokama, pri čemer naj bo rezilo usmerjeno stran od vas. Z eno roko držite zadnji ročaj, z drugo pa zgornjo stran sprednjega ročaja.

**⚠ OPOZORILO:** Obrezovalnik žive meje vedno držite z obema rokama. Nikoli ne držite grmovja z eno roko

z drugo pa upravljajte obrezovalnik. Če tega opozorila ne boste upoštevali, lahko pride do hudih telesnih poškodb.

## ZAGON/ZAUSTAVITEV OBREZOVALNIKA ŽIVE MEJE

Pred upravljanjem odstranite ščitnik rezila in obrezovalnik držite z obema rokama. Eno roko imejte na zadnjem ročaju, drugo pa na sprednjem. Nato preverite za uravnoteženo oporo, pokončen položaj in primerno razdaljo za rezanje. Prepričajte se, da se rezilo ne dotika tal ali drugih predmetov.

### Zagon (sl. E)

1. Namestite baterijski sklop.
2. Z eno roko stisnite in držite sprednji sprožilec.
3. Premaknite zaporno ročico naprej in nato z drugo roko pritisnite zadnji sprožilec za zagon stroja.

**OPOMBA:** Obrezovalnik žive meje lahko zaženete le, če sta hkrati pritisnjena sprednji in zadnji sprožilec. Za neprekinjeno delovanje obrezovalnika žive meje je treba pritisniti oba sprožilca.

### Zaustavitev

Stroj premaknite stran od območja rezanja in sprostite enega od sprožilcev, da ga ustavite.

**⚠ OPOZORILO:** Med delovnimi odmori in po končanem delu s stroja vedno odstranite baterijski sklop.

## SPREMINJANJE NAČINA HITROSTI (SLIKA F)

Naprava ima tri načine hitrosti. Način hitrosti se spremeni z vsakim pritiskom gumba za način hitrosti.

Indikator hitrosti bo prikazal stanje aktivne hitrosti: ena lučka za nizko hitrost, dve lučki za srednjo hitrost in tri lučke za visoko hitrost. Način nizke hitrosti omogoča boljši nadzor nad strojem in daljši čas delovanja na polnjenje.

**OPOMBA:** Način hitrosti lahko nastavite, preden stroj vklopite ALI med delovanjem.

Ko se stroj po prekinitvi ponovno zažene, se bo način hitrosti vrnil na prejšnjo hitrost.

## INDIKATOR STANJA BATERIJE IN INDIKATOR HITROSTI (SLIKA F)

Indikator stanja baterije prikazuje raven napolnjenosti in delovno stanje baterijskega sklopa, indikator hitrosti pa prikazuje delovno stanje stroja, kot je prikazano na spodnjem grafikonu. Indikator stanja baterije in indikator hitrosti bosta svetila, ko se stroj zažene ALI pritisnete gumb za način hitrosti.

Svetlobni indikator		Pomen	
Indikator stanja baterije	Sveti zeleno		Raven napolnjenosti baterije: od 20 % do 100 %
	Utripa zeleno		Raven napolnjenosti baterije: od 10 % do 20 %
	Sveti rdeče		Raven napolnjenosti baterije: manj kot 10 %
	Utripa rdeče		Baterijski sklop je skoraj izpraznjen in ga je treba takoj napolniti.
	Sveti oranžno		Baterijski sklop je pregret. Baterijski sklop ohladite do temperature, ki je nižja od 67°C. Glejte razdelek » <b>Zaščita baterije pred visoko temperaturo</b> « spodaj.
	Izmenično utripa rdeča/zelena		Napaka elektronike baterijskega sklopa. Zamenjajte baterijski sklop ali se obrnite na center za pomoč strankam EGO. Glejte » <b>Zaščita pred napako elektronike baterije</b> « spodaj.
Indikator hitrosti (ilustracije prikazujejo visoko hitrost)	Sveti zeleno		Naprava deluje pravilno.
	Sveti oranžno		Naprava je pregreta. Stroj ohladite, dokler temperatura ne pade pod 80°C. Glejte razdelek » <b>Zaščita naprave pred visoko temperaturo</b> « spodaj.
	Utripa oranžno		Stroj je preobremenjen. Glejte razdelek » <b>Zaščita stroja pred preobremenitvijo</b> « spodaj.

**SL**

### Zaščita baterije pred visoko temperaturo

Če temperatura baterije med delovanjem preseže 70°C, bo temperaturno zaščitno vezje takoj izklopilo stroj, da zaščiti baterijski sklop pred poškodbami zaradi pregrevanja.

Indikator stanja baterije bo svetil oranžno. Spustite enega od sprožilcev in počakajte, da se pregreta baterija ohladi in indikator zasveti zeleno, nato pa znova zaženite stroj.

### Zaščita pred napako elektronike baterije

Ko pride do napake elektronike baterije, indikator stanja baterije izmenično utripa rdeče/zeleno in stroj se izklopi v 3 sekundah. Zamenjajte baterijski sklop ali se obrnite na center za pomoč strankam EGO.

### Zaščita stroja pred preobremenitvijo

Ta stroj ima vgrajeno zaščito pred preobremenitvijo. Ko je stroj preobremenjen, se bo motor ustavil in indikator hitrosti bo utripal oranžno. Baterijski sklop odstranite iz stroja, nato ga ponovno pritrdite in znova zaženite stroj. Zmanjšajte obremenitev stroja, izogibajte se prevelikemu obsegu rezanja naenkrat ali preveliki debelini rezanja ali rezanju težkih/drevesnih gmovnic.

### Zaščita akumulatorja pred visoko temperaturo

Če temperatura stroja med delovanjem preseže 90°C, bo temperaturno zaščitno vezje takoj izklopilo stroj, da ga zaščiti pred poškodbami zaradi pregrevanja. Indikator hitrosti bo svetil oranžno. Spustite sprožilec in počakajte,

da se pregreti stroj ohladi in indikator hitrosti zasveti zeleno, nato pa znova zaženite stroj.

## BREŽIČNA TEHNOLOGIJA BLUETOOTH®

Izdelki z vgrajeno brezžično tehnologijo Bluetooth® se lahko povežejo s storitvami EGO Connect prek vaše mobilne naprave ali naprave EGO Bluetooth® Gateway. Za informacije ali našo celotno ponudbo povezanih izdelkov in storitev, vključno z navodili za povezavo, skenirajte kodo QR spodaj ali obiščite spletno mesto [www.egopowerplus.eu/connect](http://www.egopowerplus.eu/connect).

Simbol Bluetooth® zasveti,  ko ima naprava vzpostavljeno povezavo.



## UPORABA OBREZOVALNIKA ŽIVE MEJE

**⚠ NEVARNOST:** Če se rezilo zagodzi ob električni kabel, **SE REZILA NE DOTIKAJTE! LAHKO JE POD ELEKTRIČNO NAPETOSTJO IN ZELO NEVARNO.** Obrezovalnik še naprej držite za izoliran zadnji ročaj ali ga varno položite na tla in stran od sebe. Preden skušate rezilo osvoboditi iz voda ali kabla, prekinite napajanje poškodovanega voda ali kabla. Če tega opozorila ne boste upoštevali, lahko pride do hudih telesnih poškodb ali celo smrti.

SL

**⚠ OPOZORILO:** Če kateri koli del manjka, je poškodovan ali zlomljen, ne uporabljajte obrezovalnika, dokler ga ne zamenjate. Neupoštevanje tega nasveta lahko povzroči hude telesne poškodbe.

**⚠ OPOZORILO:** Da bi preprečili hude telesne poškodbe, med delovanjem vedno držite škarje za živo mejo tako, da uporabite sprednji in zadnji ročaj.

**⚠ OPOZORILO:** Ne segajte v rezila z dlanmi, da preprečite hude telesne poškodbe. Ko se rezila premikajo, ne poskušajte odstraniti odrezanega materiala in ne držite materiala, ki ga boste odrezali. Pred odstranjevanjem materiala, ki se je zagodil med rezila, se prepričajte, da so se rezila popolnoma ustavila in da ste odstranili baterijski sklop. Pri dvigovanju ali držanju orodja ne prijemajte izpostavljenih rezil ali robov rezil.

**⚠ OPOZORILO:** Pred vsako uporabo počistite območje košnje. Odstranite vse predmete, kot so kabli, luči, žice ali vrvice, ki se lahko zapletejo med rezilo in povzročijo tveganje hudih telesnih poškodb.

- Preden zaženete obrezovalnik žive meje, ohranite pravilno podlago in ravnotežje ter se ne stegujte preveč. Obrezovalnika ne uporabljajte na drevesu, na lestvi, s strehe ali na kateri koli nestabilni podlagi. Nosite zaščitna očala, nadržite obutev in gumijaste rokavice. Enoto držite z obema rokama, pri čemer naj bo rezilo usmerjeno stran od vas.
- Ne obrezujte preveč naenkrat. Rezila se lahko zaradi tega upognejo in upočasnijo, kar poslabša učinkovitost rezanja.
- Obrezovalnik žive meje ne uporabljajte na silo pri težkem grmičevju. Rezila se lahko zaradi tega upognejo in upočasnijo. Če se rezila upočasnijo, zmanjšajte hitrost dela.
- Pri obrezovanju novega rastja režite hitro in natančno, da se stebela ujamejo neposredno v rezilo. Starejše rastje ima debelejša stebela, zato jo boste najlažje obrezali z gibi nazaj in naprej.
- Vedno odrežite stebela ali vejice, ki so debele manj od 28 mm. Za obrezovanje večjih stebel uporabite ročno žago ali obrezovalno žago brez motorja.

## Zgornje rezanje (sl. G)

Uporabite gibanje v obliki širokega pometanja. Rezila nagnite rahlo naprej v smeri gibanja, s čimer boste dosegli najboljše rezultate. Za boljši učinek rezanja lahko uporabite tudi vrvice za vodenje nivoja žive meje.

## Stransko rezanje (sl. H)

Pri obrezovanju stranskih delov žive meje začnite od spodaj navzgor. Živo mejo obrežite s strani, tako da je na vrhu nekoliko ožja. S takšno obliko bo več žive meje izpostavljene sončni svetlobi, kar se bo povzročilo bolj enakomerno rast.

## Zaščita za konico (sl. J)

Zaščita za konico se uporablja za zaščito zunanega konca rezila.

## Ščitnik rezila (sl. K)

Zunanji deli rezil so oblikovani kot ščitniki rezila.

**⚠ OPOZORILO:** Vedno se prepričajte, da ščitnik rezila ni poškodovan ali zvit. Zvit ali poškodovan ščitnik zamenjajte.

## VZDRŽEVANJE

**⚠ OPOZORILO:** Za popravila uporabljajte samo identične nadomestne dele. Uporaba drugih delov je tvegana in lahko poškoduje izdelek. Za zagotovitev



varnosti in zanesljivosti mora vsa popravila izvesti usposobljen servisni tehnik.

**⚠ OPOZORILO:** Pri čiščenju ali vzdrževanju vedno odstranite baterijski sklop iz izdelka, da preprečite hude telesne poškodbe.

### ČIŠČENJE

- Z mehko krtačo odstranite delce iz vseh odprtin za dovod zraka in z rezila.
- Za odstranjevanje smole in drugih lepljivih ostankov rezila popršite s topilom za smolo. Na kratko zaženite motor, da se topilo enakomerno porazdeli, nato pa površino obrišite s suho krpo.

**⚠ OPOZORILO:** Obrezovalnika nikoli ne čistite z vodo. Pri čiščenju plastičnih delov ne uporabljajte topil. Večina vrst plastike se lahko pri uporabi različnih komercialnih topil poškoduje. Umazanijo, prah, olje, mast itd. odstranite s čisto krpo.

### BRUŠENJE REZIL

Ko se začeta učinkovitost rezanja in delovanja slabšati, rezila ponovno nabrusite. Priporočljivo je, da rezila znova nabrusi usposobljen serviser.

**OPOMBA:** Ne uporabljajte obrezovalnika žive meje s topimi ali poškodovanimi rezili. To lahko povzroči preobremenitev in nezadovoljive rezultate rezanja.

### MAZANJE REZIL (sl. L)

Za najboljše delovanje in daljšo življenjsko dobo rezila, obrezovalnik žive meje namažite z oljem za stroje pred in po vsaki uporabi.

Odstranite baterijski sklop in obrezovalnik postavite na ravno površino. Nanesite olje po robu topega rezila.

**OPOMBA:** Pri daljši uporabi je priporočljivo narediti premor, odstraniti baterijo in naoljiti rezila.

**⚠ OPOZORILO:** Olja ne nanašajte med delovanjem obrezovalnika žive meje.

### MAZANJE ZOBNIKOV (sl. M)

Za najboljše delovanje in daljšo življenjsko dobo po vsakih 50 urah delovanja namažite zobnike pogona s posebno masljo (vsakič 5-6 ml v odprtine do dolivanje olja št. 1, št. 2 in št.3).

Mast mora biti skladna z naslednjimi zahtevami:

- Prodiranje razreda NLGI: NLGI-2;
- Vrsta zgoščevalca: poliurea

- Priporočena obratovalna temperatura: od  $-40^{\circ}\text{C}$  do  $180^{\circ}\text{C}$ ;

- Če uporabite drugo mast, mora biti strižno stabilna z izjemnimi tlačnimi karakteristikami ter odličnimi lastnostmi proti obrabi, imeti pa mora tudi popolno oksidacijsko stabilnost.

Odstranite baterijski sklop in tesnilne vijake (sl. M). Ohišja zobnikov namažite prek odprtine za olje.

**OPOMBA:** Pogonskega ohišja ne napolnite z masljo v celoti.

### PREVOZ IN SHRANJEVANJE

- Pred shranjevanjem ali prevozom obrezovalnika žive meje vedno namestite ščitnik na rezilo. Bodite previdni, da se izognete ostrim zobem rezila.
- Pred skladiščenjem obrezovalnik žive meje temeljito očistite.
- Obrezovalnik žive meje skladiščite v notranjem suhem prostoru, ki je nedostopen otrokom.
- Ne shranjujte je v bližini korozivnih sredstev, kot so vrtna kemikalije in soli za taljenje ledu.

**⚠ OPOZORILO:** Rezila so ostra. Pri sestavljanju rezil si nadenite nedrseče, robustne zaščitne rokavice. Prstov in dlani ne postavljajte med rezila ali na mesta, kjer bi jih orodje lahko stisnilo ali odrezalo. NE dotikajte se rezil ali popravljajte enote, ko je baterijski sklop nameščen.

### VAROVANJE OKOLJA



Električnih naprav ne odlagajte med mešane gospodinjske odpadke, ampak jih oddajte na ustrezno zbirno mesto za odlaganje odpadkov.

Za informacije o razpoložljivih sistemih za zbiranje se obrnite na lokalno upravo.

Če električne naprave odvržete na smetišča, lahko nevarne snovi pronicajo v podtalnico in tako pridejo v prehranjevalno verigo, s čimer ogrozijo vaše zdravje in dobro počutje.

SL

## ODPRAVLJANJE TEŽAV

TEŽAVA	VZROK	REŠITEV
Obrezovalnik žive meje ne deluje.	<ul style="list-style-type: none"> <li>■ Baterijski sklop ni pritrjen na obrezovalnik žive meje.</li> <li>■ Med obrezovalnikom žive meje in baterijskim sklopom ni električnega stika.</li> <li>■ Baterijski sklop je izprazen.</li> <li>■ Baterijski sklop je prevroč. Glejte razdelek »<b>Zaščita baterije pred visoko temperaturo</b>«.</li> <li>■ Obrezovalnik žive meje je prevroč. Glejte razdelek »<b>Zaščita naprave pred visoko temperaturo</b>«.</li> <li>■ Sprednji in zadnji sprožilec nista pritisnjena istočasno.</li> <li>■ Rezilo je zagozdeno.</li> <li>■ Prišlo je do napake pri baterijskem sklopu. Glejte »<b>Zaščita pred napako elektronike baterije</b>«.</li> </ul>	<ul style="list-style-type: none"> <li>■ Baterijski sklop pritrдите na obrezovalnik žive meje.</li> <li>■ Odstranite baterijski sklop, preverite kontakte in znova namestite baterijski sklop.</li> <li>■ Napolnite baterijski sklop.</li> <li>■ Odstranite baterijski sklop in ga ohlajajte toliko časa, dokler temperatura ne pade pod 67°C.</li> <li>■ Odstranite baterijski sklop in obrezovalnik žive meje ohlajajte toliko časa, dokler temperatura ne pade pod 80°C.</li> <li>■ Najprej pritisnite in držite sprednji sprožilec, premaknite ročico za zaklepanje naprej in nato pritisnite zadnji sprožilec.</li> <li>■ Odstranite baterijski sklop iz naprave, previdno odstranite oviro, nato ponovno vstavite baterijski sklop in ponovno zaženite napravo.</li> <li>■ Zamenjajte baterijski sklop ali se obrnite na center za pomoč strankam EGO.</li> </ul>
Prevelike vibracije ali hrup.	<ul style="list-style-type: none"> <li>■ Suha ali razjedena rezila.</li> <li>■ Rezilo ali podpora za rezilo je upognjena.</li> <li>■ Zobniki so upognjeni ali poškodovani.</li> <li>■ Zrahljani vijaki rezila.</li> </ul>	<ul style="list-style-type: none"> <li>■ Namažite rezila v skladu z navodili v razdelku »<b>MAZANJE REZIL</b>« v tem priročniku.</li> <li>■ Zamenjajte z novim rezilom ali podporo za rezilo. Za zamenjavo rezila ali podpore za rezilo se obrnite na servisni center EGO.</li> <li>■ Zamenjajte z novim rezilom. Za zamenjavo rezila se obrnite na servisni center EGO.</li> <li>■ Privijte vijake rezila. Z nastavljivim ključem in priloženim imbus ključem zategnite vijake rezila v smeri urinega kazalca.</li> </ul>

SL

## GARANCIJA

### GARANCIJSKA POLITIKA DRUŽBE EGO

Za popolne pogoje garancijske politike družbe EGO obiščite spletno mesto [egopowerplus.com](http://egopowerplus.com).

## PERSKAITYKITE VISAS INSTRUKCIJAS!



### PERSKAITYKITE NAUDOTOJO VADOVĄ

**⚠️ ĮSPĖJIMAS:** Norint užtikrinti saugų ir patikimą gaminio naudojimą, visus remonto ir keitimo darbus turi atlikti kvalifikuotas techninės priežiūros specialistas.

**⚠️ ĮSPĖJIMAS:** Perskaitykite ir peržiūrėkite visus su šiuo įrankiu pateiktus saugos nurodymus, instrukcijas, paveikslėlius ir specifikacijas. Nesilaikant visų toliau išdėstytų nurodymų galima patirti elektros smūgį, sukelti gaisrą ir (ar) sunkiai susižaloti.

**IŠSAUGOKITE VISAS INSTRUKCIJAS SU ĮSPĖJIMAIS, NES JŲ GALI PRIREIKTI ATEITYJE.**

## SAUGOS SIMBOLIAI

**⚠️ ĮSPĖJIMAS:** Bet koks elektrinis įrankis naudojimo metu gali išsviesti šiukšles, kurios gali pataikyti į akis ir sunkiai jas sužaloti. Prieš pradėdami naudoti elektrinį įrankį, visada užsidėkite apsauginius akinius arba apsauginius akinius su šonine apsauga ir, jei reikia, visą veidą dengiantį skydelį. Rekomenduojame naudoti platų matymo lauką užtikrinančią apsauginę kaukę, dedamą ant akinių, arba standartinius apsauginius akinius su šonine apsauga.



Įspėjimas dėl saugos



Norėdamas sumažinti susižalojimo pavojų, naudotojas privalo perskaityti naudojimo instrukciją.



Šis gaminytis atitinka taikomas EB direktyvas.



Šis gaminytis atitinka taikomas JK direktyvas.



Netinkamus naudoti elektrinius įrankius draudžiama išmesti kartu su buitinėmis atliekomis. Pristatyti įgaliojamam perdirbėjui.



Užsidėti apsauginius akinius



Pavojus – rankas laikykite atokiau nuo geležčių.



Garantuojamas garso galios lygis Triukšmo sklaida į aplinką atitinka Europos Bendrijos direktyvą.



Bluetooth®



Nuolatinė srovė

IPX5

Apsaugos klasė

V

Įtampa

n0

Didžiausias greitis

mm

Milimetrai

.../min.

Sūčiai arba slankiojamieji judesiai per minutę

kg

Kilogramai

°C

Celsijaus laipsniai

**PASTABA:** „Bluetooth®“ žodinis ženklas ir logotipai yra registruotieji prekių ženklai, priklausantys „Bluetooth SIG, inc.“, ir bet koks tokių ženklų naudojimas EGO yra su atitinkamu leidimu.

LT

## TECHNINIAI DUOMENYS

Vardinė įtampa	56 V ---	
Didžiausias greitis	Mažas: 1600 / min. Vidutinis: 1800 / min. Didelis: 2000 / min.	
Pjovimo ilgis	530 mm	
Pjovimo plotis	28 mm	
Rekomenduojama darbo temperatūra	0 iki 40 °C	
Rekomenduojama laikymo temperatūra	-20 iki 70 °C	
Rekomenduojama įkrovimo temperatūra	5 iki 40 °C	
Svoris (be sudėtinės baterijos ir geležtės dėklo)	4,2 kg	
Išmatuotas garso galios lygis $L_{WA}$	101 dB(A) $K=1,1$ dB(A)	
Garso slėgio lygis operatoriaus padėtyje $L_{PA}$	81 dB(A) $K=1,1$ dB(A)	
Garantuojamas garso galios lygis $L_{WA}$ (išmatuotas pagal 2000/14/EB)	102 dB(A)	
Vibracija $a_h$	Priekinė rankena	4,4 $m/s^2$ $K=1,5$ $m/s^2$
	Galinė rankena	3,5 $m/s^2$ $K=1,5$ $m/s^2$

LT

- Nurodyta bendroji vibracijos vertė išmatuota taikant standartinį bandymo metodą, todėl pagal ją galima palyginti skirtingus įrenginius;
- Nurodytą bendrąją vibracijos vertę taip pat galima naudoti pirminiam poveikio vertinimui.

**PASTABA:** Naudojant įrankį realiomis sąlygomis, sklaidžiamos vibracijos stiprumo vertė gali skirtis nuo nurodytos. Kad apsisaugotų dirbdamas realiomis sąlygomis, naudotojas turi mūvėti pirštines ir naudoti klausos apsaugos priemones.

## PAKUOTĖ (A1 PAV.)

## APRAŠYMAS

140

AKUMULIATORINĖS GYVATVORIŲ ŽIRKLĖS SU 56 VOLTŲ LIČIO JONŲ AKUMULIATORIUMI — HTX5300-P

## SUŽINOKITE, KAIP VEIKIA GYVATVORIŲ ŽIRKLĖS (A1 pav.)

1. Geležtės apsauga
2. Priekinė rankena
3. Galinė rankena
4. Greičio režimo mygtukas
5. „Bluetooth®“ indikatorius
6. Baterijos būsenos indikatorius
7. Greičio indikatorius
8. Galinis paleidimo jungiklis
9. Blokuotės išjungimo svirtelė
10. Priekinis paleidimo jungiklis
11. Geležtės atrama
12. Geležtė
13. Smaigalio apsauga
14. Šešiabriaunis raktas
15. Geležtės dėklas
16. Fiksatorius
17. Baterijos atjungimo mygtukas

**⚠️ ĮSPĖJIMAS:** Šis gaminy išsiųstas visiškai surinktas. Naudojimo metu geležtės apsaugos niekada negalima nuimti. Pažeistą apsaugą turi nedelsiant pakeisti kvalifikuotas techninės priežiūros specialistas.

**⚠️ ĮSPĖJIMAS:** Saugiam šio gaminio naudojimui reikalingas ant įrankio ir naudotojo vadove pateiktos informacijos supratimas, taip pat taip pat darbo, kurį planuojate vykdyti, žinojimas. Prieš pradėdami naudoti šį įrankį, susipažinkite su visomis jo veikimo funkcijomis ir saugos taisyklėmis.

## VEIKIMAS

**⚠️ ĮSPĖJIMAS:** Mokėjimas naudotis šiuo gaminiu nesuteikia teisės dirbti nerūpestingai. Atminkite, kad net akimirksniui atitraukę dėmesį galite sunkiai susižaloti.

**⚠️ ĮSPĖJIMAS:** Visada dėvėkite akinius su šonine apsauga ir ausų apsaugą. Nesilaikant šio nurodymo į akis gali pataikyti išsviestos šiukšlės arba galite kitaip sunkiai susižaloti.

**⚠️ ĮSPĖJIMAS:** Norėdami išvengti atsitiktinio paleidimo ir galimo sunkaus sužalojimo, visada išimkite sudėtinę bateriją iš įrankio, kai montuojate dalis, reguliuojate, valote arba įrankio nenaudojate.

**⚠️ ĮSPĖJIMAS:** Nenaudokite jokių priedų ar įtaisų, kurių nerekomendavo EGO™. Naudojant nerekomenduojamus papildomus įtaisus ar priedus galima sunkiai susižaloti.

Kaskart prieš naudodami gaminį nuodugniai jį patikrinkite, ar nesugadintas ir netrūksta ar neatsilaisvinusios dalys, pavyzdžiui, sraigčiai, veržlės, varžtai, dangteliai ir pan. Patikimai priveržkite visas tvirtinimo detales ir dangtelius ir nenaudokite šio gaminio, kol nepakeisite visų trūkstamų ar sugadintų dalių.

### PASKIRTIS

Šį gaminį galite naudoti gyvatvorėms, krūmokšniams ir krūmams, kurių šakų skersmuo neviršija 28 mm, karpyti.

**PASTABA:** Įrankį galima naudoti tik pagal jo numatytąją paskirtį. Bet koks kitoks naudojimas laikomas netinkamu naudojimui.

### GELEŽTĖS DĖKLAS (B PAV.)

Geležtės dėklo nėmimas ir uždėjimas ant geležtės.

### SUDĖTINĖS BATERIJOS ĮSTATYMAS IR IŠĖJIMAS

**Naudokite tik su A2 paveiksle nurodytomis sudėtinėmis baterijomis ir įkrovikliais.**

**Įkraukite prieš naudodami pirmą kartą.**

#### Įstatymas (C1 pav.)

Įtaikykite baterijos iškyšas į baterijos skyriaus griovelius ir stumkite bateriją į priekį, kol ji užsifiksuos (turite išgirsti spragtelėjimą).

#### Išėjimas (C2 pav.)

Nuspauskite baterijos atjungimo mygtuką ir išimkite sudėtinę bateriją.

**⚠️ ĮSPĖJIMAS:** Prieš nuspausdami baterijos atjungimo mygtuką, visada atkreipkite dėmesį savo kojas, vaikus ar naminius gyvūnus. Iškritusi baterija gali sunkiai sužaloti. NIEKADA nebandykite išimti sudėtinės baterijos dirbdami aukštyje.

### GYVATVORIŲ ŽIRKLIŲ LAIKYMAS (D pav.)

Šiame įrankyje yra priekinė ir galinė rankenos. Laikydami įrankį už abiejų rankenų, geležtę nukreipkite nuo savęs. Viena ranka laikykite galinę rankeną, kita - priekinės rankenos viršutinę dalį.

**⚠️ ĮSPĖJIMAS: visada abejomis rankomis laikykite gyvatvorių žirklių rankenas. Niekada viena ranka nelaikykite krūmo, o kita gyvatvorių žirklių. Nesilaikydami šio nurodymo galite sunkiai susižaloti.**

### GYVATVORIŲ ŽIRKLIŲ PALEIDIMAS IR STABDYMAS

Prieš pradėdami darbą nuimkite geležtės dėklą ir paaimkite žirkles abiem rankomis, t. y. viena ranka suimkite galinę rankeną, o kita – priekinę rankeną. Patikrinkite, ar stovite tvirtai ir tinkamu pjovimo atstumu. Patikrinkite, ar geležtės neliečia žemės ar kitų kliūčių.

#### Paleidimas (E pav.)

1. Įstatykite sudėtinę bateriją.
2. Viena ranka paspauskite ir laikykite nuspaudę priekinį paleidimo jungiklį.
3. Pastumkite blokuotės išjungimo svirtelę į priekį ir kita ranka paspauskite galinį paleidimo jungiklį, kad įrankį paleistumėte.

**PASTABA:** Gyvatvorių žirkles galima paleisti tik tuo atveju, jei vienu metu nuspaudžiami priekinis ir galinis paleidimo jungikliai. Kad gyvatvorių žirkles veiktų nepertraukiamai, reikia nuspausti abu paleidimo jungiklius.

#### Sustabdymas

Atitraukite įrankį nuo pjovimo vietos ir atleiskite bet kurį jungiklį, kad įrankis sustotų.

**⚠️ ĮSPĖJIMAS:** Darydami pertraukas arba baigę dirbti, visada išimkite sudėtinę bateriją iš įrankio.

### GREIČIO REŽIMO KEITIMAS (F PAV.)

Įrankyje yra trys greičio režimai. Greičio režimas pasikeičia kiekvieną kartą spustelėjus greičio režimo mygtuką.









Greičio indikatorius rodo įjungto greičio būseną; vienas šviečiantis indikatorius rodo mažą greitį, du šviečiantys indikatoriai – vidutinį, o trys – didelį greitį. Pasirinkus mažą greitį, lengviau valdyti įrankį ir jis ilgiau dirba su viena įkrova.

**PASTABA:** Greičio režimą galima nustatyti prieš įjungiant įrankį ARBA darbo metu.

Kai įrankis vėl paleidžiamas po pertraukos, įjungiamas prieš tai naudotas greičio režimas.

### BATERIJOS BŪSENOS INDIKATORIUS IR GREIČIO INDIKATORIUS (F PAV.)

Baterijos būsenos indikatorius rodo sudėtinės baterijos įkrovos lygį ir veikimo būseną, o greičio indikatorius rodo įrankio darbo būseną, kaip parodyta toliau lentelėje. Baterijos būsenos indikatorius ir greičio indikatorius užsidega paleidus įrankį ARBA paspaudus greičio režimo mygtuką.

	Indikatoriai		Reikšmė
<b>Baterijos būsenos indikatorius</b>	Dega žalias		Baterijos įkrovos lygis nuo 20 % iki 100 %
	Mirksi žalias		Baterijos įkrovos lygis nuo 10 % iki 20 %
	Dega raudonas		Baterijos įkrovos lygis iki 10 %
	Mirksi raudonas		Sudėtinė baterija beveik išsikrovusi ir ją reikia nedelsiant įkrauti.
	Dega oranžinis		Akumuliatorius perkaito. Vésinkite sudėtinę bateriją, kol jos temperatūra nukris žemiau 67°C. Žr. toliau „Baterijos apsauga nuo perkaitimo“.
	Mirksi raudonas ir žalias pakaitomis		Sudėtinės baterijos elektronikos klaida. Pakeiskite sudėtinę bateriją arba kreipkitės į EGO klientų aptarnavimo centrą. Žr. toliau „Apsauga nuo baterijos elektronikos klaidos“.
<b>Greičio indikatorius (paveiksle parodytas didelis greitis)</b>	Dega žalias		Įrankis veikia tinkamai.
	Dega oranžinis		Įrankis perkaito. Vésinkite įrankį, kol temperatūra nukris žemiau 80°C. Žr. toliau „Įrankio apsauga nuo perkaitimo“.
	Mirksi oranžinis		Įrankio perkrova. Žr. toliau „Apsauga nuo įrankio perkrovos“.

LT

## Baterijos apsauga nuo perkaitimo

Jei darbo metu baterijos temperatūra išauga virš 70°C, apsaugos nuo aukštos temperatūros grandinė įrankį iš karto išjungia, kad apsaugotų sudėtinę bateriją nuo sugadinimo perkaitus. Baterijos būsenos indikatorius nuolat dega oranžine spalva. Atleiskite bet kurį jungiklį ir palaukite, kol perkaitusi baterija atvės ir vėl užsidegs žalias indikatorius; tuomet įrankį paleiskite iš naujo.

## Apsauga nuo baterijos elektronikos klaidos

Kai įvyksta sudėtinės baterijos elektronikos klaida, baterijos būsenos indikatorius pakaitomis mirksi raudona ir žalia spalva, o įrenginys per 3 sekundes išsijungia. Pakeiskite sudėtinę bateriją arba kreipkitės į EGO klientų aptarnavimo centrą.

## Apsauga nuo įrankio perkrovos

Šiame įrankyje įrengta apsauga nuo grandinės perkrovos. Viršijus įrankio perkrovą variklis sustoja, o greičio indikatorius mirksi oranžine spalva. Išimkite iš įrankio sudėtinę bateriją, vėl ją įstatykite ir iš naujo paleiskite įrankį. Sumažinkite įrankio apkrovą, nepjunkite per daug vienu metu ar per storų šakų ir nepjunkite storų ar sumedėjusių krūmų.

## Įrankio apsauga nuo perkaitimo

Jei darbo metu įrankio temperatūra viršija 90°C, apsaugos nuo aukštos temperatūros grandinė įrankį iš karto išjungia, kad apsaugotų nuo sugadinimo perkaitus. Greičio indikatorius nuolat dega oranžine spalva. Atleiskite jungiklį ir palaukite, kol perkaitys įrankis atvės ir vėl užsidegs žalias indikatorius; tuomet įrankį paleiskite iš naujo.

## „BLUETOOTH“<sup>®</sup> BELAIDŽIO RYŠIO TECHNOLOGIJA

Gaminiai su įdiegta „Bluetooth“<sup>®</sup> belaidžio ryšio technologija gali prisijungti prie „EGO Connect“ paslaugų per jūsų mobilųjį prietaisą ar „EGO Bluetooth“ „Gateway“ prietaisą. Norėdami gauti informacijos apie visus mūsų prijungtinius gaminius ir paslaugas, įskaitant prijungimo instrukcijas, nuskaitykite toliau pateiktą QR kodą arba apsilankykite svetainėje [www.egopowerplus.eu/connect](http://www.egopowerplus.eu/connect).

Prijungus įrankį užsidega „Bluetooth“<sup>®</sup> symbol simbolis.



## GYVATVORIŲ ŽIRKLIŲ NAUDOJIMAS

**⚠ PAVOJUS:** Jei gu geležtės įstringa bet kokiame elektros laide, **GELEŽČIŲ NELIESKITE! JA GALI TEKĖTI ELEKTROS SROVĖ IR TAI GALI BŪTI LABAI PAVOJINGA.** Laikykite gyvatvorių žirkles už izoliuotų rankenų arba padėkite ant žemės toliau nuo savęs saugiu būdu. Prieš bandydami išlaisvinti geležtės, atjunkite maitinimo įtampą išstrigusiam laide. Nesilaikydami šio nurodymo galite sunkiai ar net mirtinai susižaloti.

**⚠ ĮSPĖJIMAS:** Jei kokių nors dalių trūksta, jos yra pažeistos ar sulūžusios, nenaudokite gyvatvorių žirklių, kol jų nepakeisite. Priešingu atveju galite sunkiai susižaloti.

**⚠ ĮSPĖJIMAS:** Kad išvengtumėte sunkių sužalojimų, dirbdami su gyvatvorių žirkėmis visada laikykite jas už priekinės ir galinės rankenų.

**⚠ ĮSPĖJIMAS:** Kad išvengtumėte sunkių sužalojimų, laikykite rankas toliau nuo geležčių. Kai geležtės juda, nebandykite išimti nupjautų šakelių arba jas laikyti pjovimo metu. Prieš šalindami išstrigusias šakeles iš geležčių įsitikinkite, kad geležtės visiškai sustojo ir baterija išimta. Paimdami arba laikydami gyvatvorių žirkles, neimkite už neuždengtų asmenų arba pjovimo briaunų.

**⚠ ĮSPĖJIMAS:** Kaskart prieš naudodami išvalykite pjaunamą plotą nuo šiukšlių. Pašalinkite visas kliūtis, tokias kaip laidai, lauko žibintai, vielos ar rinvės, kurios gali įsipainioti tarp geležčių ir sukelti sunkaus sužalojimo pavojų.

- Prieš pradėdami dirbti su gyvatvorių žirkėmis tvirtai atsistokite, kad išlaikytumėte pusiausvyrą, ir nesistenkite pasiekti per toli. Nedirbkite su gyvatvorių žirkėmis įlipę į medį, ant kopėčių, nuo stogo ar bet kokios nestabilios

atramos. Dėvėkite apsauginius akinius, avėkite neslidžią avalynę ir mūvėkite gumines pirštines. Laikykite įrankį abiem rankomis, pjovimo geležtę nukreipę nuo savęs.

- Nesistenkite vienu metu nukirpti pernelyg daug. Dėl to geležtės gali strigti ir sulėtėti, taip sumažėjant kirpimo efektyvumui.
- Nestumkite gyvatvorių žirklių į tankius krūmus. Dėl to geležtės gali strigti ir sulėtėti. Jei geležtės lėtėja, sumažinkite darbo tempą.
- Kirpdami naujai išaugusius ūglius, naudokite platų mostą, kad augalų stiebai patektų tiesiai į geležtes. Senesnių augalų stiebai yra storesni, todėl juos lengviausia nukirpti stumdant įrankį į priekį ir atgal.
- Visada kirpkite ne storesnius kaip 28 mm storio stiebus ar šakeles. Storesniems stiebams nupjauti naudokite rankinį arba genėjimo pjūklą.

## Viršaus kirpimas (G pav.)

Naudokite platų mostą. Kad geriau nukirptumėte, geležtę šiek tiek paverskite žemyn kirpimo kryptimi. Taip pat galite panaudoti virvelę gyvatvorės pjovimo aukščiui pažymėti.

## Šonų kirpimas (H pav.)

Kai kerpate gyvatvorės šonus, pradėkite nuo apačios ir kirpkite į viršų. Gyvatvorės šonus genėkite taip, kad į viršų ji šiek tiek siaurėtų. Dėl tokios formos daugiau gyvatvorės apšvies saulės šviesa, todėl ji augs tolygiau.

## Smaigalio apsauga (J pav.)

Smaigalio apsauga yra skirta išoriniam geležtės galui apsaugoti.

## Geležčių apsauga (K pav.)

Išorinė geležčių dalis yra suformuota kaip geležčių apsauga.

**⚠ ĮSPĖJIMAS:** Visada patikrinkite, ar geležčių apsauga nėra pažeista ar deformuota. Sulenktą ar pažeistą apsaugą pakeiskite.

## TECHNINĖ PRIEŽIŪRA

**⚠ ĮSPĖJIMAS:** Vykdydami techninės priežiūros darbus, naudokite tik identiškas atsargines dalis. Naudodami bet kokias kitas dalis galite sukelti pavojų arba sugadinti gaminį. Norint užtikrinti saugumą ir patikimumą, visus remonto darbus turi atlikti kvalifikuotas techninės priežiūros specialistas.

LT

**⚠️ ĮSPĖJIMAS:** Visada išimkite sudėtinę bateriją iš gaminio prieš jį valydami arba prieš atlikdami jo techninės priežiūros darbus, kad išvengtumėte pavojaus sunkiai susižaloti.

## VALYMAS

- Nešvarumams nuo geležčių ir visų oro įsiurbimo angų šalinti naudokite minkštą šepetėlį.
- Dervai ar kitiems lipniems nešvarumams pašalinti ant geležčių užpurškite dervos tirpiklio. Trumpai paleiskite variklį, kad tirpiklis tolygiai pasiskirstytų, ir tuomet nuvalykite paviršių sausu skudurėliu.

**⚠️ ĮSPĖJIMAS:** Gyvatvorių žirklems valyti niekada nenaudokite vandens. Plastikinių dalių nevalykite tirpikliais. Įvairūs komerciniai tirpikliai ardo daugelį plastikų. Purvą, dulkes, alyvą, tepalą ir pan. nuvalykite švairiu skudurėliu.

## GELEŽČIŲ GALANDIMAS

Kai pjovimo efektyvumas pradeda mažėti, iš naujo paglaškite geležtes. Rekomenduojama geležčių galandimą patikėti kvalifikuotam techninės priežiūros specialistui.

**PASTABA:** Nenaudokite gyvatvorių žirklių, jei geležtės atšipę ar pažeistos. Tokiu atveju įrankiui gali tekti per didelę apkrovą ir suprastės pjovimo rezultatai.

## GELEŽČIŲ TEPIMAS (L pav.)

Kad geležtės geriausiai pjautų ir pailgėtų jų naudojimo trukmę, prieš kiekvieną naudojimą ir po jo sutepkite jas skysta mašininė alyva.

Iš gyvatvorių žirklių išimkite sudėtinę bateriją ir žirkles paguldykite ant lygus paviršiaus. Skysta mašininė alyva sutepkite viršutinės geležtės kraštą.

**PASTABA:** Ilgesnį laiką naudojant, patartina padaryti pertrauką, išimti bateriją ir sutepti geležtes alyva.

**⚠️ ĮSPĖJIMAS:** Netepkite alyva veikiančių gyvatvorių žirklių.

## PAVAROS REDUKTORIAUS TEPIMAS (M pav.)

Kad įrenginys geriau ir ilgiau dirbtų, pavaros reduktorius pjovimo galvutėje ir elektrinėje galvutėje sutepkite specialiu tepalu (kiekvieną kartą po 5–6 ml į 1, 2, ir 3 alyvos angas) kas 50 naudojimo valandų.

Tepalas turi atitikti šiuos reikalavimus:

- NLGI tirštumo klasė: NLGI-2;
- Tirštiklio tipas: Polikarbamidas;

– Rekomenduojama darbinė temperatūra: –40°C iki 180°C;

– Kitu atveju tepalas taip pat turi būti klampus, pasižymintis atsparumu išskirtiniam slėgiui, puikiomis dilimą stabdančiomis savybėmis ir nepriekaištingomis stabilias oksidavimosi savybėmis.

Išimkite sudėtinę bateriją ir išsukite sandarinimo varžtus (M pav.). Tėpimo angą reduktoriaus korpuse užpildykite tepalu.

**PASTABA:** Neužpildykite reduktoriaus kameros tepalu iki galo.

## GABENIMAS IR LAIKYMAS

- Prieš gyvatvorių žirklių gabenimą ir sandėliavimą, visada ant geležčių uždėkite apsauginį geležčių dėklą. Būkite atsargūs ir nelieskite aštrių geležtės dantukų.
- Prieš sandėliavimą kruopščiai nuvalykite gyvatvorių žirkles.
- Gyvatvorių žirkles laikykite sausoje ir vaikams neprieinamoje vietoje.
- Laikykite atokiau nuo koroziją sukeliančių medžiagų, tokių, kaip sodo chemikalai ir techninės druskos.

**⚠️ ĮSPĖJIMAS:** Geležtės yra aštrios. Atlikdami veiksmus su geležtėmis, mūvėkite neslidžias ir tvirtas apsaugines pirštines. Nekiškite rankos arba pirštų tarp geležčių arba tokioje padėtyje, kur jie gali būti sugnybti arba įpjauti. NIEKADA nelieskite geležčių ir jų netvarkykite, kai į įrankį įstatyta sudėtinė baterija.

## APLINKOS APSAUGA



Elektrinių įrankių negalima išmesti kartu su nerūšiuotomis buitinėmis atliekomis: juos reikia pristatyti į atitinkamus surinkimo punktus.

Informaciją apie galimas surinkimo sistemas galite gauti iš vietos valdžios įstaigos.

Išmetus elektrinius įrankius į užkasamuosius arba atvirusius sąvartynus, kenksmingos medžiagos gali prisisunkti iki gruntinio vandens, patekti į mitybos grandinę ir pakenkti jūsų sveikatai bei gerovei.

LT



## TRIKČIŲ ŠALINIMAS

PROBLEMA	PRIEŽASTIS	SPRENDIMAS
Gyvatvorių žirkklės neveikia.	<ul style="list-style-type: none"> <li>■ Sudėtinė baterija neprijungta prie gyvatvorių žirklių.</li> <li>■ Nėra elektrinio kontakto tarp gyvatvorių žirklių ir baterijos.</li> <li>■ Sudėtinė baterija visiškai išsikrovusi.</li> <li>■ Sudėtinė baterija pernelyg įkaitusi. Žr. skyrių „<b>Baterijos apsauga nuo perkaitimo</b>“.</li> <li>■ Gyvatvorių žirkklės pernelyg įkaitusios. Žr. skyrių „<b>Įrankio apsauga nuo perkaitimo</b>“.</li> <li>■ Priekinis ir galinis paleidimo jungikliai spaudžiami ne vienu metu.</li> <li>■ Įstrigusios geležtės.</li> <li>■ Sudėtinės baterijos elektronikos klaida. Žr. skyrių „<b>Apsauga nuo baterijos elektronikos klaidos</b>“.</li> </ul>	<ul style="list-style-type: none"> <li>■ Prijunkite sudėtinę bateriją prie gyvatvorių žirklių.</li> <li>■ Išimkite sudėtinę bateriją, patikrinkite kontaktus ir vėl ją įstatykite.</li> <li>■ Įkraukite sudėtinę bateriją.</li> <li>■ Išimkite sudėtinę bateriją ir ją atvėsinkite, kad temperatūra nukristų žemiau 67°C.</li> <li>■ Išimkite sudėtinę bateriją ir atvėsinkite gyvatvorių žirkles, kad temperatūra nukristų žemiau 80°C.</li> <li>■ Pirmiausia paspauskite ir laikykite nuspaudę priekinį jungiklį, o po to pastumkite blokuotės išjungimo svirtelę į priekį ir paspauskite galinį jungiklį.</li> <li>■ Iš gyvatvorių žirklių išimkite sudėtinę bateriją, atsargiai pašalinkite kliūtį, tuomet vėl įstatykite bateriją ir iš naujo paleisite įrankį.</li> <li>■ Pakeiskite sudėtinę bateriją arba kreipkitės į EGO klientų aptarnavimo centrą.</li> </ul>
Per didelė vibracija arba triukšmas.	<ul style="list-style-type: none"> <li>■ Nesuteptos arba korozijos pažeistos geležtės.</li> <li>■ Geležtės arba jų atrama sulankstyta.</li> <li>■ Sulankstyti arba sugadinti dantukai.</li> <li>■ Atsileidę geležčių varžtai.</li> </ul>	<ul style="list-style-type: none"> <li>■ Sutepkite geležtes vadovaudamiesi nurodymais šio vadovo skyriuje „<b>GELEŽČIŲ TEPIMAS</b>“.</li> <li>■ Geležtę arba atramą pakeiskite nauja. Dėl geležčių ar atramos keitimo kreipkitės į EGO techninės priežiūros centrą.</li> <li>■ Geležtę pakeiskite nauja. Dėl ašmenų pakeitimo kreipkitės į EGO techninės priežiūros centrą.</li> <li>■ Priveržkite geležčių varžtus. Su reguliuojamu veržliarakčiu ir pridėdamu šešiabriauniu raktu priveržkite geležčių varžtus pagal laikrodžio rodyklę.</li> </ul>

LT

## GARANTIJA

### EGO GARANTIJOS TAISYKLĖS

Jei norite sužinoti visas EGO garantinių taisyklių sąlygas, apsilankykite interneto svetainėje [egopowerplus.com](http://egopowerplus.com).

## IZLASIET VISUS NORĀDĪJUMUS!



### IZLASIET LIETOTĀJA ROKASGRĀMATU

**⚠ BRĪDINĀJUMS!** Lai garantētu drošību un uzticamību, mašīnas remontu un tās detaļu nomaiņu uzticiet veikt tikai kvalificētam servisa tehnikam.

**⚠ BRĪDINĀJUMS!** Izlasiet visus šīs mašīnas dokumentācijā norādītos drošības brīdinājumus, norādījumus, specifikācijas un aplūkojiet attēlus. Visu turpmāk uzskaitīto norādījumu neievērošana var izraisīt elektriskās strāvas triecienu, aizdegšanos un/vai smagus savainojumus.

SAGLABĀJIET VISUS BRĪDINĀJUMUS UN INSTRUKCIJAS TURPMĀKAI ATSAUCEI.

## DROŠĪBAS SIMBOLI

**⚠ BRĪDINĀJUMS!** Jebkuras mašīnas lietošanas laikā acis var iekļūt svešķermeņi, kas var radīt smagu acu traumu. Pirms iekārtas ieslēgšanas vienmēr uzvelciet aizsargbrilles vai aizsargbrilles ar sānu aizsargiem un, ja nepieciešams, pilnu sejas aizsargmasku. Iesakām izmantot aizsargmasku ar plašu skata leņķi, ko uzvelk virs parastajām brillēm, vai arī standarta aizsargbrilles ar sānu aizsargiem.



Drošības brīdinājums



Lai mazinātu traumu gūšanas bīstamību, lietotājam jāizlasa lietotāja rokasgrāmata.



Šis izstrādājums atbilst piemērojamām EK direktīvām.



Šis izstrādājums atbilst piemērojamiem Apvienotās Karalistes tiesību aktiem.



Elektrisko izstrādājumu atkritumus nedrīkst izmest kopā ar sadzīves atkritumiem. Nogādāt uz pilnvarotu pārstrādes punktu.



Valkāt acu aizsarglīdzekļus



Apraudējums! Sargiet plaukstas no asmeņiem.



Garantētais skaņas intensitātes līmenis. Trokšņa emisija vidē atbilstoši Eiropas Kopienas direktīvai.

LV



Bluetooth®



Līdzstrāva

IPX5 Aizsardzības klase

V Spriegums

n0 Maksimālais ātrums

Mm Milimetrs

.../min. Apgrīzieni vai turp/atpakaļ svārstības minūtē

kg Kilograms

°C Grādi pēc Celsija

**PĪEZĪME!** Bluetooth® vārdiskā preču zīme un logotips ir „Bluetooth SIG, Inc.” piederošas reģistrētas preču zīmes, un šādu preču zīmju lietošana, ko jebkādā veidā izmanto „EGO”, ir saskaņā ar licenci.

## SPECIFIKĀCIJAS

Nominālais spriegums	56 V
Maksimālais ātrums	Zems ātrums: 1600 / min. Vidēji: 1800 / min. Augstums: 2000 / min.
Griešanas garums	530 mm
Griešanas kapacitāte	28 mm
Ieteicamā darba temperatūra	0 °C līdz 40 °C
Ieteicamā uzglabāšanas temperatūra	-20 °C līdz 70 °C
Ieteicamā uzlādes temperatūra	5 °C līdz 40 °C
Svars (bez akumulatoru bloka, asmens aizsarga)	4,2 kg
Izmērītais skaņas jaudas līmenis $L_{WA}$	101 dB(A) K=1,1 dB(A)
Trokšņa spiediena līmenis operatora vietā $L_{PA}$	81 dB(A) K=1,1 dB(A)
Garantētais skaņas intensitātes līmenis $L_{WA}$ (saskaņā ar Direktīvu Nr. 2000/14/EK)	102 dB(A)
Vibrācijas $a_h$	Priekšējais rokturis 4,4 m/s <sup>2</sup> K=1,5 m/s <sup>2</sup>
	Aizmugurējais rokturis 3,5 m/s <sup>2</sup> K=1,5 m/s <sup>2</sup>

- Deklarētās vibrācijas emisijas kopējās vērtības ir izmērītas saskaņā ar standarta pārbaudes metodi, un vērtības var izmantot vienas mašīnas salīdzināšanai ar citu.
- Deklarēto vibrāciju emisijas vērtību var arī lietot iepriekšējai vibrāciju iedarbības novērtēšanai.

**PIEZĪME!** Vibrāciju emisijas faktiskajā mašīnas lietošanas laikā var atšķirties no deklarētās vērtības. Lai pasargātu operatoru, lietotājam jāvalkā cimdi un dzirdes aizsarglīdzekļi atbilstoši faktiskajiem darba apstākļiem.

## IENĀKUMS SATURS (A1 ATT.)

## APRAKSTS

### PĀRZINIET SAVU DŽĪVŽOGU TRIMMERI (A1 att.)

1. Asmens aizsargs
2. Priekšējais rokturis
3. Aizmugurējais rokturis
4. Ātruma režīma poga
5. Bluetooth® indikators
6. Akumulatora statusa indikators
7. Ātruma indikators
8. Aizmugurējais slēdzis
9. Bloķēšanas svira
10. Priekšējais slēdzis
11. Asmens atbalsts
12. Asmens
13. Gala aizsargs
14. Hex atslēga
15. Asmens aizsargs
16. Slēgmehānisms
17. Akumulatora atbrīvošanas poga

**⚠ BRĪDINĀJUMS!** Šis izstrādājums piegādes brīdī ir pilnībā samontēts. Lietošanas laikā asmens aizsargu nekad nedrīkst noņemt. Ja radies bojājums, nekavējoties nomainīt, nogādājot to kvalificētam servisa speciālistam

**⚠ BRĪDINĀJUMS!** Lai droši izmantotu šo izstrādājumu, nepieciešama izpratne par informāciju, kas norādīta uz instrumenta un šajā lietotāja rokasgrāmatā, kā arī zināšanas par darbu, ko vēlaties paveikt. Pirms šī izstrādājuma lietošanas iepazīstieties ar visām raksturīgajām darba funkcijām no drošības noteikumiem.

## EKSPLUATĀCIJA

**⚠ BRĪDINĀJUMS!** Saglabājiet modrību visu mašīnas lietošanas laiku. Neaizmirstiet, ka pat mirklis neuzmanības var izraisīt nopietnu traumu.

**⚠ BRĪDINĀJUMS!** Vienmēr valkājiet aizsargbrilles ar sānu aizsargiem, kā arī dzirdes aizsarglīdzekļus. Šo noteikumu neievērošanas rezultātā acis var nonākt svešķermeņi vai arī jūs varat gūt citas smagas traumas.

**⚠ BRĪDINĀJUMS!** Lai novērstu nejaūšu ieslēgšanos, kas var radīt smagas traumas, uzstādot daļas, veicot regulēšanas, tīrīšanas darbus, vai kad nelietojat mašīnu, vienmēr izņemiet no tās akumulatoru bloku.

**⚠ BRĪDINĀJUMS!** Neizmantojiet nekādas palīgierīces vai piederumus, kurus neiesaka EGO™. Šādu

neapstiprinātu palīgierīču vai piederumu lietošana var radīt nopietnus ievainojumus.

Pirms katras lietošanas pārbaudiet visu ierīci, vai tā nav bojāta, vai tai nav trūkstošu vai atskrūvējušos daļu, piemēram, skrūves, uzgriežņi, bultskrūves, vāciņi utt. Stingri pievelciet visus stiprinājumus un vāciņus un nedarbiniet izstrādājumu, kamēr nav nomainītas visas trūkstošās vai bojātās daļas.

## PIELIETOJUMS

Šo izstrādājumu var izmantot, lai apgrieztu dzīvžogus, krūmājus un krūmus, kuru zaru diametrs nepārsniedz 28 mm.

**PIEZĪME!** Mašīnu drīkst izmantot tikai aprakstītajam mērķim. Jebkura cita izmantošana tiek uzskatīta par nepareizu izmantošanu.

## ASMENS AIZSARGS (B ATT.)

Noņemiet/uzstādiet asmens aizsargu griežējierīcei.

## AKUMULATORU BLOKA IEVIETOŠANA/IZŅEMŠANA

Izmantojiet tikai A2 attēlā uzskaitītos akumulatoru blokus un lādētājus.

Pirms pirmās lietošanas reizes akumulators ir jāuzlādē

### Ievietošana (C1 att.)

Salāgojiet akumulatora izciļņus ar stiprinājuma rievām mašīnas akumulatora pieslēgvietā un iespiediet akumulatoru bloku, līdz tas noklikšķina skaņu.

### Izņemšana (C2 att.)

Nospiediet akumulatora atbrīvošanas pogu un izņemiet akumulatoru.

**⚠ BRĪDINĀJUMS!** Pirms akumulatora atbrīvošanas pogas nospiešanas vienmēr pārliecinieties, kur atrodas jūsu kājas, bērni vai mājdzīvnieki. Zemē nokritis akumulatoru bloks var izraisīt smagas traumas. **NEKĀDĀ GADĪJUMĀ** neizņemiet akumulatoru bloku, ja atrodaties augstumā.

## KĀ PAREIZI TURĒT DZĪVŽOGU APGRIEŠANAS MAŠĪNU (D att.)

Iekārtai ir priekšējais un aizmugurējais rokturis. Turiet ierīci aiz abiem rokturiem tā lai, asmens būtu vērsts projām no jums. Viena roka jātur uz aizmugurējā roktura un viena roka uz priekšējā roktura augšējās puses.

**⚠ BRĪDINĀJUMS!** Vienmēr turiet abas rokas uz dzīvžogu apgriešanas mašīnas rokturiem. Nekad neturiet zarus ar vienu roku un dzīvžogu trimmeri ar otru. Šī norādījuma neievērošana var radīt nopietnus ievainojumus.

## DZĪVŽOGU APGRIEŠANAS MAŠĪNAS IESLĒGŠANA/IZSLĒGŠANA

Pirms lietošanas noņemiet asmens futlāri un satveriet apgriešanas mašīnu ar abām rokām – ar vienu satveriet priekšējo rokturi, savukārt ar otru aizmugurējo rokturi. Tad pārliecinieties, ka stāvat stabili, taisni un ievērojiet atbilstošo griešanas attālumu. Pārliecinieties, vai griežējasmens nesaskaras ar zemi vai kādu citu objektu.

### Iedarbināšana (E att.)

1. Ievietojiet akumulatoru bloku.
2. Ar vienu roku saspiediet un turiet priekšējo slēdzi.
3. Pārvietojiet bloķēšanas sviru uz priekšu un pēc tam nospiediet aizmugurējo slēdzi, lai iedarbinātu mašīnu ar otru roku.

**PIEZĪME!** Dzīvžoga apgriešanas mašīnu var iedarbināt tikai tad, ja priekšējie un aizmugurējie slēdži tiek nospiesti vienlaicīgi. Lai dzīvžogu apgriešanas mašīna darbotos nepārtraukti, ir jānospiež abi slēdži.

### Apturēšana

Lai mašīnu apturētu, pārvietojiet to projām no griešanas zonas un atlaidiet slēdzi.

**⚠ BRĪDINĀJUMS!** Vienmēr darba pārtraukumos un pēc darbu pabeigšanas izņemiet akumulatoru bloku no mašīnas.

## ĀTRUMA REŽĪMA MAIŅA (F ATT.)

Šai mašīnai ir trīs ātruma režīmi. Ātruma režīms mainās ar katru ātruma režīma pogas nospiešanas reizi.

Ātruma indikators parādīs aktīvā ātruma statusu: viens indikators zemam ātrumam un divi indikatori lielam ātrumam. Zema ātruma režīms nodrošina labāku mašīnas vadību un ilgāku darbības laiku ar vienu uzlādes reizi.

**PIEZĪME!** Ātruma režīmu var iestatīt pirms mašīnas ieslēgšanas VA1 tās ekspluatācijas laikā.

Ja mašīna tiek atkārtoti ieslēgta pēc pārtraukuma, ātruma režīms atgriezīsies iepriekšējā ātrumā.

## AKUMULATORA UZLĀDES STATUSA INDIKATORS UN ĀTRUMA INDIKATORS (F ATT.)

Akumulatora uzlādes statusa indikators parāda uzlādes līmeni un akumulatoru bloka darbības statusu, bet ātruma

indikatora parāda mašīnas darbības statusu, kā tas parādīts tālāk esošajā tabulā. Akumulatora uzlādes statusa

indikatora un ātruma indikatora iedegas tad, kad mašīna tiek iedarbināta VAI tiek nospiesta ātruma režīma poga.

Indikatora gaismas		Nozīme
Akumulatora uzlādes statusa indikators	Deg nepārtraukta zaļā gaisma	Akumulatora uzlādes līmenis no 20 % līdz 100 %
	Mirgo zaļā gaisma	Akumulatora uzlādes līmenis no 10 % līdz 20 %
	Deg sarkanā krāsā	Akumulatora uzlādes līmenis ir mazāks par 10 %
	Mirgo sarkanā gaisma	Akumulatoru bloks ir gandrīz izlādējies, un to ir nekavējoties jāuzlādē.
	Deg nepārtraukta oranžā gaisma	Akumulators ir pārkarsis. Atstājiet akumulatoru bloku, līdz temperatūra pazeminās zem 67°C. Skatīt zemāk sadaļu „Aizsardzība pret akumulatora pārkaršanu”
	Pārmaiņus mirgo zaļā un sarkanā gaisma	Akumulatoru bloka elektronikas kļūda. Nomainiet akumulatoru bloku vai sazinieties EGO klientu apkalpošanas centru. Skatīt zemāk sadaļu „Aizsardzība pret akumulatora elektronikas kļūdu rašanos”.
Ātruma indikators (attēlos parādīts liels ātrums)	Deg nepārtraukta zaļā gaisma	Mašīna darbojas pareizi.
	Deg nepārtraukta oranžā gaisma	Mašīna ir pārkarsusi. Atstājiet mašīnu, līdz temperatūra nokrīt zem 80 °C. Skatīt zemāk sadaļu „Aizsardzība pret mašīnas pārkaršanu”.
	Mirgo oranžā gaisma	Mašīna ir pārslogota. Skatīt zemāk sadaļu „Aizsardzība pret mašīnas pārslodzi”.

LV

## AIZSARDZĪBA PRET AKUMULATORA PĀRKARŠANU

Ja darbības laikā akumulatora temperatūra pārsniedz 70 °C, pārkaršanas aizsardzības ķēde nekavējoties izslēdz mašīnu, lai aizsargātu akumulatoru no pārkaršanas izraisītiem bojājumiem. Akumulatora uzlādes statusa indikators nepārtraukti deg oranžā krāsā. Atlaidiet abus slēdžus un pagaidiet, līdz pārkarsušais akumulators atdziest un indikators iedegas zaļā krāsā, pēc tam vēlreiz ieslēdziet mašīnu.

## Aizsardzība pret akumulatora elektronikas kļūdu rašanos

Akumulatoru bloka elektronikas kļūdas gadījumā akumulatora uzlādes statusa indikators pārmaiņus mirgo sarkanā / zaļā krāsā, un mašīna izslēdzas 3 sekunžu laikā. Nomainiet akumulatoru bloku vai sazinieties EGO klientu apkalpošanas centru.

## Aizsardzība pret mašīnas pārslodzi

Šai mašīnai ir iebūvēta pārslodzes ķēdes aizsardzība. Mašīnas pārslodzes gadījumā motors apstājas un ātruma indikators sāk mirgot oranžā krāsā. Izņemiet akumulatoru bloku no mašīnas, pēc tam vēlreiz pievienojiet akumulatoru un ieslēdziet mašīnu. Samaziniet mašīnai slodzi, negrieziet

pārāk daudz vienlaikus vai pārāk biezus vai smagus/ koksņainus krūmus.

## Aizsardzība pret mašīnas pārkaršanu

Ja darbības laikā mašīnas temperatūra pārsniedz 90 °C, pārkaršanas aizsardzības ķēde nekavējoties izslēdz mašīnu, lai pasargātu no pārkaršanas radītiem bojājumiem. Ātruma indikators nepārtraukti degoranžā krāsā. Atlaidiet slēdzi un pagaidiet, līdz pārkarstusi mašīna atdziest un ātruma indikators iedegas zaļā krāsā, pēc tam vēlreiz ieslēdziet mašīnu.

## BLUETOOTH® BEZVADU TEHNOLOĢIJA

Izstrādājumus ar iebūvētu Bluetooth® bezvadu tehnoloģiju var savienot ar EGO Connect pakalpojumiem, izmantojot mobilo ierīci vai Bluetooth® ierīci. Lai iegūtu informāciju vai saņemtu mūsu savienojamo izstrādājumu un pakalpojumu pilnu klāstu, tostarp savienojuma izveides instrukcijas, lūdzam noskenēt tālāk norādīto QR kodu vai apmeklēt tīmekļa vietni [www.egopowerplus.eu/connect](http://www.egopowerplus.eu/connect).

Tiklīdz mašīnai būs izveidots savienojums, iedegsies Bluetooth® simbols .



## DŽIVŽOGU TRIMMERA IZMANTOŠANA

**⚠ BĪSTAMI!** Ja asmens saķīlējās ar jebkādu elektrisko vadu vai līniju, **NEPIESKARIETIES ASMENIM! TAS VAR BŪT ELEKTRIZĒJIES UN KĻŪT ĻŪTI BĪSTAMS.**

Turpiniet turēt dzīvžogu trimmeri aiz izolētā aizmugurējā roktura vai drošā veidā nolieciet to uz zemes un projām no sevis. Pirms mēģināt atbrīvot asmeni no bojātas līnijas vai vada, atvienojiet strāvas padevi bojātajai līnijai vai vadam. Šo noteikumu neievērošana var izraisīt nopietnus ievainojumus vai pat nāves iestāšanos.

**⚠ BRĪDINĀJUMS!** Ja trūkst kādas daļas, tās ir bojātas vai salauztas, nedarbiniet trimmeri, kamēr tās nav nomainītas. Šo noteikumu neievērošanas rezultātā mašīna var izraisīt smagus miesas bojājumus.

**⚠ BRĪDINĀJUMS!** Lai novērstu nopietnu traumu gušanas risku, vienmēr izmantojiet gan priekšējo, gan aizmugurējo rokturi dzīvžoga apgriešanas mašīnas turēšanai darbības laikā.

**⚠ BRĪDINĀJUMS!** Lai novērstu nopietnu ievainojumu gušanu, neturiet rokas asmeņu tuvumā. Nemēģiniet izņemt

nogriezto materiālu vai turēt apgriežamo materiālu rokās, kamēr asmeņi nav pilnībā apstājušies. Pirms iestrēguša materiāla izņemšanas no asmeņiem pārlecinieties, vai asmeņi ir pilnībā apstājušies un akumulators ir izņemts. Paceļot vai turot instrumentu, nepieskarieties griešanas asmeņiem vai griežējmalām.

**⚠ BRĪDINĀJUMS!** Pirms katras lietošanas reizes attīriet apstrādājamo vietu. Noņemiet visus priekšmetus, piemēram, vadus, gaismas, stieples vai šņores, kas var ieķerties griešanas asmeņī un radīt smagu miesas bojājumu risku.

- Pirms dzīvžoga apgriešanas mašīnas iedarbināšanas ieņemiet stabilu stāju un līdzsvaru, un nepārvērtējiet savas spējas. Nestrādājiet ar dzīvžogu apgriešanas mašīnu, atrodoties kokā, stāvo uz kāpnēm, jumta vai uz kādas citas nestabilas pamatnes. Valkājiet aizsargbrilles, apavus ar neslidošu zoli un gumijas cimdus. Turiet ierīci ar abām rokām tā, lai griežējasmens būtu vērstas projām no jums.
- Negrieziet vienlaikus pārāk daudz. Šādā veidā asmeņi var saliekties un darboties lēnāk, samazinot griešanas efektivitāti.
- Nespiediet dzīvžogu apgriešanas mašīnu caur cieši saaugušiem krūmiem. Šādā veidā asmeņi var saķerties un darboties lēnāk. Ja asmeņi sāk lēnāk griezt, samaziniet darba tempu.
- Ataudzēm piemērota griešana ar plašiem vēzieniem, kur zari nonāk tiešā saskarē ar griešanas asmeni. Vecākiem krūmiem būs resnāki zari, un tos būs visvieglāk apgriezt, veicot kustību uz priekšu un atpakaļ.
- Vienmēr nogrieziet zariņus vai zarus, kuru diametrs ir mazāks par 28 mm. Lielākos zarus vispirms apgrieziet ar rokas zāģi vai krūmu zāģi.

## Augšpuses apgriešana (G att.)

Izmantojiet griešanu ar plašiem vēzieniem. Labākiem rezultātiem griešanas asmeņus sagāziet nedaudz uz leju kustības virzienā. Tāpat varat izmantot šņori, lai nodrošinātu vienmērīgu dzīvžoga līmeni.

## Sānu apgriešana (H att.)

Apgriežot dzīvžoga sānus, sāciet no apakšas un grieziet uz augšu. Grieziet dzīvžogu gar sāniem, līdz tā augšpuse kļūst šaurāka. Ja dzīvžogam būs šāda forma, tad lielākā daļa dzīvžoga saņems vairāk saules gaismas, kas nodrošinās vienmērīgāku augšanu.

## Uzgaļa aizsargs (J att.)

Uzgaļa aizsargu izmanto, lai aizsargātu asmens ārējo galu.

### Asmens aizsargs (K att.)

Asmens ārējā daļa ir veidota atbilstoši asmens aizsarga formai.

**⚠ BRĪDINĀJUMS!** Vienmēr pārbaudiet, vai asmens aizsargs nav bojāts vai deformējies. Nomainiet, ja tas ir saliekts vai bojāts.

## APKOPE

**⚠ BRĪDINĀJUMS!** Veicot mašīnai apkopi, izmantojiet tikai identiskas rezerves daļas. Jebkuru citu daļu izmantošana var radīt apdraudējumu vai instrumenta bojājumus. Lai garantētu drošu un uzticamu instrumenta darbību, visi remontdarbi jāveic kvalificētam servisa speciālistam.

**⚠ BRĪDINĀJUMS!** Lai izvairītos no nopietnu traumu gūšanas, vienmēr pirms tīrīšanas vai apkopes darbu veikšanas izņemiet no produkta akumulatoru bloku.

### TĪRĪŠANA

- Izmantojiet mīkstu suku, lai notīrītu gruzus no visām gaisa ievades atverēm un griešanas asmens.
- Lai notīrītu darvu un citas lipīgas nogulsnes, apsmidziniet asmeni ar sveķu šķīdinātāju. Ļauzīti palaidiet motoru, lai šķīdinātājs tiktu vienmērīgi sadalīts, pēc tam noslaukiet virsmu ar sausu drānu.

**⚠ BRĪDINĀJUMS!** Nekad neizmantojiet ūdeni, lai notīrītu trimmeri. Plastmasas detaļu tīrīšanai neizmantojiet šķīdinātājus. Tirdzniecībā iegādājami šķīdinātāji bojā lielāko daļu plastmasas materiālu. Lai notīrītu netīrumus, putekļus, eļļu, smērvielas u.c. izmantojiet tīras lupatīņas.

### ASMEŅU ASINĀŠANA

Kad griešanas veikspēja un darbība sāk pasliktināties, asmeņi ir jāuzasina. Asmeņu uzasināšanas darbus ieteicams veikt kvalificētam servisa tehniķim.

**PIEZĪME:** Neizmantojiet dzīvzogu apgriešanas mašīnu ar neasu vai bojātu asmeni. Pretējā gadījumā instrumentam tiks izraisīta pārslodze, un griešanas rezultāti nebūs apmierinoši.

### ASMEŅU EĻĻOŠANA (L att.)

Lai nodrošinātu labākos rezultātus un ilgāku asmens kalpošanas laiku, pirms un pēc katras lietošanas reizes ieeļļojiet dzīvzogu apgriešanas mašīnas asmeni ar vieglu mašīneļļu.

Izņemiet akumulatoru bloku un nolieciet apgriešanas mašīnu uz līdzenas virsmas. Uzklājiet eļļu uz augšējā asmens malas.

**PIEZĪME:** Ilgstošas lietošanas gadījumā ieteicams pārņemt pārtraukumu, izņemot akumulatoru un ieeļļot asmeņus.

**⚠ BRĪDINĀJUMS!** Neelļojiet dzīvzogu apgriešanas mašīnu, kamēr tā ir ieslēgta.

### REDUKTORA EĻĻOŠANA (M att.)

Lai reduktors kalpotu labāk un ilgāk, eļļojiet reduktoru griezējgalvā un instrumentgalvā ik pēc 50 ekspluatācijas stundām, izmantojot speciālu smērvielu (katrā reizē 5–6 ml 1., 2. un 3. eļļas atverē).

Speciālajai smērvielai ir jāatbilst turpmāk norādītajām prasībām:

- NLGI klase lespiešanās: NLGI-2;
- Biezinātāja tips: Poliurīnviela;
- Ieteicamais darba temperatūras diapazons: -40° C līdz 180° C;
- Vēl bez iepriekš minētā smērvielai jābūt arī stabilai ar unikālām spiediena īpašībām un teicamu pretmoduluma iezīmi, kā arī perfektu oksidēšanās stabilitāti.

Izņemiet akumulatoru bloku un blīvskrūves (M att.). Transmisijas eļļu caur eļļošanas caurumu.

**PIEZĪME!** Neuzpildiet pilnu transmisiju ar smērvielu.

### TRANSPORTĒŠANA UN UZGLABĀŠANA

- Vienmēr pirms dzīvzogu apgriešanas mašīnas novietošanas glabāšanā vai transportēšanas uzlieciet asmenim aizsargu. Rīkojieties uzmanīgi, lai izvairītos no asajiem asmens zobiem.
- Pirms novietošanas glabāšanā rūpīgi notīriet dzīvzogu trimmeri.
- Uzglabājiet dzīvzogu trimmeri iekšējā, sausā un bērniem nepieejamā vietā.
- Sargājiet no kodīgām vielām, piemēram, dārzā lietojamajām ķīmikālijām un atledošanas sāls.

**⚠ Brīdinājums: Asmeņi ir asi. Darbojoties ar asmeņu sistēmu, valkājiet neslidošus augstākās aizsardzības pakāpes aizsargcimdus. Neļieciet savas rokas vai pirkstus starp asmeņiem vai jebkurā citā pozīcijā, kur tie var tikt sadurti vai sagriezti. NEKAD nepieskarieties asmeņiem vai neveiciet iekārtas apkopi, kamēr nav izņemts akumulators.**



#### APKĀRTĒJĀS VIDES AIZSARDZĪBA



Neatbrīvojieties no elektriskajām ierīcēm kopā ar nešķīrotajiem sadzīves atkritumiem, nogādājiet tās uz atsevišķiem savākšanas punktiem.



Sazinieties ar vietējo pašvaldības iestādi, lai iegūtu informāciju par pieejamām savākšanas sistēmām.

Ja elektroierīces tiek izmestas atkritumu poligonos vai izgāztuvēs, gruntsūdenī var iekļūt bīstamas vielas, piesārņojot barības ķēdi, kaitējot veselībai un labklājībai.

LV



## PROBLĒMU MEKLĒŠANA UN NOVĒRŠANA

PROBLĒMA	CĒĻONIS	RISINĀJUMS
Dzīvzogu trimmers nedarbojas.	<ul style="list-style-type: none"> <li>■ Dzīvzogu trimmerī nav ievietots akumulators.</li> <li>■ Starp dzīvzogu šķērēm un akumulatoru bloku nav elektriskā kontakta.</li> <li>■ Akumulatoru bloks ir izlādējies.</li> <li>■ Akumulatoru bloks ir pārāk karsts. Skatīt sadaļu „<b>Aizsardzība pret akumulatora pārkaršanu</b>”</li> <li>■ Dzīvzogu šķēres ir pārāk karstas. Skatīt sadaļu „<b>Aizsardzība pret mašīnas pārkaršanu</b>”.</li> <li>■ Priekšējais un aizmugurējais slēdzis netiek nospiesti vienlaicīgi.</li> <li>■ Asmens ir saķīļējies.</li> <li>■ Akumulatoru bloka elektronikas kļūda. Skatiet sadaļu „<b>Aizsardzība pret akumulatora elektronikas kļūdu rašanos</b>”.</li> </ul>	<ul style="list-style-type: none"> <li>■ Ievietojiet dzīvzogu trimmerī akumulatoru.</li> <li>■ Izņemiet akumulatoru bloku, pārbaudiet kontaktus un ievietojiet atpakaļ</li> <li>■ Uzlādējiet akumulatoru bloku.</li> <li>■ Izņemiet akumulatoru bloku un ļaujiet tam atdzist līdz temperatūra nokrītas zemāk par 67°C.</li> <li>■ Izņemiet akumulatoru bloku un ļaujiet dzīvzogu šķērēm atdzist līdz temperatūra nokrītas zemāk par 80°C.</li> <li>■ Vispirms nospiediet un pieturiet priekšējo slēdzi, pārvietojiet bloķēšanas sviru uz priekšu un pēc tam nospiediet aizmugurējo sviru.</li> <li>■ Izņemiet akumulatoru bloku no mašīnas, uzmanīgi iztīriet aizsprostojumu, pēc tam ievietojiet akumulatoru bloku atpakaļ mašīnā un vēlreiz iedarbiniet mašīnu.</li> <li>■ Nomainiet akumulatoru bloku vai sazinieties EGO klientu apkalpošanas centru.</li> </ul>
Pārmērīga vibrācija vai troksnis.	<ul style="list-style-type: none"> <li>■ Sausi vai sarūsējuši asmeņi.</li> <li>■ Asmens vai asmens atbalsts ir saliekts.</li> <li>■ Saliekti vai bojāti zobi.</li> <li>■ Atskrūvējiet asmens bultskrūves.</li> </ul>	<ul style="list-style-type: none"> <li>■ Ieļļojiet asmeņus, ievērojot šīs rokasgrāmatas sadaļā „<b>ASMENS EĻĻOŠANA</b>” sniegtos norādījumus.</li> <li>■ Nomainiet pret jaunu asmeni vai atbalstu. Sazinieties ar EGO servisa centru, lai nomainītu asmeni vai atbalstu.</li> <li>■ Nomainiet pret jaunu asmeni. Sazinieties ar EGO servisa centru, lai nomainītu asmeni.</li> <li>■ Pievelciet asmens bultskrūves. Izmantojiet regulējamu uzgriežņu atslēgu un komplektā iekļauto sešstūra atslēgu, lai pieskrūvētu asmens skrūves pulksteņrādītāja kustības virzienā.</li> </ul>

LV

## GARANTĪJA

### EGO GARANTĪJAS POLITIKA

Lūdzu, apmeklējiet tīmekļa vietni [egopowerplus.com](http://egopowerplus.com), kur pieejama pilna EGO garantijas politikas noteikumu un nosacījumu versija.

## ΔΙΑΒΑΣΤΕ ΟΛΕΣ ΤΙΣ ΟΔΗΓΙΕΣ!



ΔΙΑΒΑΣΤΕ ΤΟ ΕΓΧΕΙΡΙΔΙΟ ΧΡΗΣΗΣ

**⚠ ΠΡΟΕΙΔΟΠΟΙΗΣΗ:** Προκειμένου να διασφαλιστεί η ασφάλεια και η αξιοπιστία, όλες οι επισκευές και οι αντικαταστάσεις πρέπει να πραγματοποιούνται από εξειδικευμένο τεχνικό του σέρβις.

**⚠ ΠΡΟΕΙΔΟΠΟΙΗΣΗ:** Διαβάστε όλες τις προειδοποιήσεις ασφαλείας, τις οδηγίες, τις εικόνες και τις προδιαγραφές που συνοδεύουν αυτό το μηχάνημα. Εάν δεν τηρηθούν όλες οι οδηγίες που αναφέρονται παρακάτω, μπορεί να προκληθεί ηλεκτροπληξία, πυρκαγιά και/ή σοβαρός τραυματισμός.

ΦΥΛΑΞΤΕ ΟΛΕΣ ΤΙΣ ΠΡΟΕΙΔΟΠΟΙΗΣΕΙΣ ΚΑΙ ΤΙΣ ΟΔΗΓΙΕΣ ΓΙΑ ΜΕΛΛΟΝΤΙΚΗ ΑΝΑΦΟΡΑ.

## ΣΥΜΒΟΛΑ ΑΣΦΑΛΕΙΑΣ

**⚠ ΠΡΟΕΙΔΟΠΟΙΗΣΗ:** Η λειτουργία οποιασδήποτε μηχανής μπορεί να προκαλέσει την εκτόξευση ξένων αντικειμένων στα μάτια σας, με αποτέλεσμα σοβαρό τραυματισμό των ματιών. Προτού ξεκινήσετε τη χρήση της μηχανής, φοράτε πάντα προστατευτικά γυαλιά ή γυαλιά με πλευρική προστασία και, εφόσον απαιτείται, πλήρη προστατευτική προσωπίδα. Συνιστούμε μια προσωπίδα ασφαλείας ευρείας όρασης, για χρήση πάνω από γυαλιά ή τα συνήθη προστατευτικά γυαλιά με πλευρική προστασία.



Προειδοποίηση ασφαλείας



Προκειμένου να μειωθεί ο κίνδυνος τραυματισμού, ο χρήστης πρέπει να διαβάσει το εγχειρίδιο χρήσης.



Αυτό το προϊόν είναι σε συμμόρφωση με τις ισχύουσες οδηγίες της ΕΚ.



Αυτό το προϊόν είναι σε συμμόρφωση με την ισχύουσα νομοθεσία του Ηνωμένου Βασιλείου.



Τα απόβλητα ειδών ηλεκτρικού και ηλεκτρονικού εξοπλισμού δεν πρέπει να απορρίπτονται στα οικιακά απορρίμματα. Πρέπει να παραδίδονται σε εξουσιοδοτημένη μονάδα ανακύκλωσης.



Φοράτε προστατευτικά γυαλιά



Κίνδυνος - Διατηρείτε τα χέρια μακριά από τις λεπίδες.



Εγγυημένη στάθμη ακουστικής ισχύος. Εκπομπές θορύβου στο περιβάλλον σύμφωνα με την οδηγία της Ευρωπαϊκής Ένωσης.

GR



Bluetooth®



Συνεχές ρεύμα

IPX5

Βαθμός προστασίας από εισχώρηση

V

Τάση

n0

Μέγιστη ταχύτητα

mm

Χιλιοστό

.../min

Περιστροφές ή αναπαύδοση ανά λεπτό

kg

Κιλό

°C

Βαθμοί Κελσίου

**ΣΗΜΕΙΩΣΗ:** Το λεκτικό σήμα Bluetooth® και τα λογότυπα είναι σήματα κατατεθέντα που ανήκουν στην Bluetooth SIG, inc. και οποιαδήποτε χρήση αυτών των σημάτων από την EGO γίνεται βάσει άδειας.

## ΤΕΧΝΙΚΕΣ ΠΡΟΔΙΑΓΡΑΦΕΣ

Όνομαστική τάση	56 V ---	
Μέγιστη ταχύτητα	Χαμηλή: 1600 / λεπτό Μεσαία: 1800 / λεπτό Υψηλή: 2000 / min	
Μήκος κοπής	530 mm	
Ικανότητα κοπής	28 mm	
Συνιστώμενη θερμοκρασία λειτουργίας	0°C– 40°C	
Συνιστώμενη θερμοκρασία αποθήκευσης	-20°C – 70°C	
Συνιστώμενη θερμοκρασία φόρτισης	5°C– 40°C	
Βάρος (χωρίς συστοιχία μπαταριών, προστατευτικό λεπίδας)	4,2 kg	
Μετρημένη στάθμη ηχητικής ισχύος $L_{WA}$	101 dB(A) K=1,1 dB(A)	
Στάθμη ηχητικής πίεσης στη θέση χειριστή $L_{PA}$	81 dB(A) K=1,1 dB(A)	
Εγγυημένο επίπεδο ισχύος ήχου $L_{WA}$ (σύμφωνα με 2000/14/ΕC)	102 dB(A)	
Κραδασμοί $a_n$	Μπροστινή λαβή	4,4 m/s <sup>2</sup> K=1,5 m/s <sup>2</sup>
	Πίσω λαβή	3,5 m/s <sup>2</sup> K=1,5 m/s <sup>2</sup>

- Η δηλωθείσα συνολική τιμή κραδασμών έχει μετρηθεί σύμφωνα με πρότυπη μέθοδο δοκιμής και μπορεί να χρησιμοποιηθεί για τη σύγκριση μιας μηχανής με άλλες.
- Η δηλωθείσα συνολική τιμή κραδασμών μπορεί να χρησιμοποιηθεί, επίσης, σε προκαταρκτική αξιολόγηση έκθεσης.

**ΕΙΔΟΠΟΙΗΣΗ:** Η μετάδοση της δόνησης κατά τη διάρκεια της πραγματικής χρήσης της μηχανής μπορεί να διαφέρει από τη δηλωθείσα τιμή με την οποία χρησιμοποιείται η μηχανή. Για την προστασία του χειριστή, πρέπει υπό πραγματικές συνθήκες χρήσης να χρησιμοποιούνται γάντια και ωτοασπίδες.

## ΣΥΣΚΕΥΑΣΙΑ (ΕΙΚ. A1)

## ΠΕΡΙΓΡΑΦΗ

### ΓΝΩΡΙΣΤΕ ΤΟ ΨΑΛΙΔΙ ΜΠΟΡΝΤΟΥΡΑΣ (Εικ. A1)

1. Προστατευτικό λεπίδας
2. Μπροστινή λαβή
3. Πίσω λαβή
4. Κουμπί λειτουργίας ταχύτητας
5. Ένδειξη Bluetooth®
6. Ένδειξη κατάστασης μπαταρίας
7. Ένδειξη ταχύτητας
8. Πίσω σκανδάλη
9. Μοχλός ασφάλισης
10. Μπροστινή σκανδάλη
11. Υποστήριξη λεπίδας
12. Λεπίδα
13. Προστατευτικό ακμής
14. Εξάγωνο κλειδί
15. Θήκη λεπίδας
16. Μάνταλο
17. Κουμπί αποδέσμευσης μπαταρίας

**⚠️ ΠΡΟΕΙΔΟΠΟΙΗΣΗ:** Το προϊόν αυτό αποστέλλεται πλήρως συναρμολογημένο. Το προστατευτικό λεπίδας δεν πρέπει ποτέ να απομακρύνεται κατά τη χρήση. Εάν προκληθεί ζημιά, αναθέστε αμέσως την αντικατάσταση του από έναν εξειδικευμένο τεχνικό του σέρβις.

**⚠️ ΠΡΟΕΙΔΟΠΟΙΗΣΗ:** ΠΡΟΕΙΔΟΠΟΙΗΣΗ: Για την ασφαλή χρήση αυτού του προϊόντος απαιτείται κατανόηση των πληροφοριών στο προϊόν και στο εγχειρίδιο χρήσης καθώς και η γνώση της εργασίας που θέλετε να πραγματοποιήσετε. Πριν από τη χρήση του προϊόντος, εξοικειωθείτε με όλα τα χαρακτηριστικά λειτουργίας, όπως και τους κανόνες ασφαλείας.

## ΛΕΙΤΟΥΡΓΙΑ

**⚠️ ΠΡΟΕΙΔΟΠΟΙΗΣΗ:** Μην επιτρέπετε η εξοικειωσή σας με το προϊόν να σας κάνει να είστε απρόσεκτοι. Θυμηθείτε πως ένα κλάσμα δευτερολέπτου απροσεξίας μπορεί να προκαλέσει σοβαρό τραυματισμό.

**⚠️ ΠΡΟΕΙΔΟΠΟΙΗΣΗ:** Φοράτε πάντα προστασία για τα μάτια με προστατευτικά πλαϊνά και προστασία για την ακοή. Στην αντίθετη περίπτωση, ενδέχεται να υπάρξει εκτόξευση αντικειμένων στα μάτια σας και άλλοι πιθανοί σοβαροί τραυματισμοί.

**⚠️ ΠΡΟΕΙΔΟΠΟΙΗΣΗ:** Για να εμποδίσετε τυχαία εκκίνηση που θα μπορούσε να προκαλέσει σοβαρό ατομικό τραυματισμό, απομακρύνετε πάντα τη συστοιχία

GR

μπαταριών από το εργαλείο, όταν συναρμολογείτε εξαρτήματα, διεξάγετε ρυθμίσεις, καθαρισμό ή σε περίπτωση μη χρήσης.

**⚠ ΠΡΟΕΙΔΟΠΟΙΗΣΗ:** Μη χρησιμοποιείτε προσαρτήματα ή αξεσουάρ που δε συνιστώνται από την EGO™. Η χρήση προσαρτημάτων ή παρελκόμενων που δε συνιστώνται από τον κατασκευαστή, ενέχει τον κίνδυνο σοβαρού τραυματισμού.

Πριν από κάθε χρήση, ελέγχετε πλήρως το προϊόν για φθαρμένα, ελλιπή ή χαλαρά εξαρτήματα, όπως, βίδες, παξιμάδια, μπουλόνια, πώματα, κτλ. Σφίξτε με ασφάλεια όλους τους σφικτήρες και τα πώματα και μη θέσετε σε λειτουργία το προϊόν προτού να αποκατασταθούν όλα τα ελλιπή ή φθαρμένα εξαρτήματα.

## ΕΦΑΡΜΟΓΗ

Μπορείτε να χρησιμοποιείτε αυτό το προϊόν για το τριμάρσιμα φρακτών από θάμνους και θάμνων με διάμετρο κλαδιών μικρότερη από 28 mm.

**ΣΗΜΕΙΩΣΗ:** Η μηχανή πρέπει να χρησιμοποιείται μόνο για την προβλεπόμενη χρήση. Οποιαδήποτε άλλη χρήση θεωρείται λανθασμένη.

## ΠΡΟΣΤΑΤΕΥΤΙΚΟ ΛΕΠΙΔΑΣ (ΕΙΚ. Β)

Αφαιρέστε/τοποθετήστε το προστατευτικό λεπίδας από/στο μηχανήμα κοπής.

## ΤΟΠΟΘΕΤΗΣΗ/ΑΦΑΙΡΕΣΗ ΤΗΣ ΣΥΣΤΟΙΧΙΑΣ ΜΠΑΤΑΡΙΩΝ

Πρέπει να γίνεται χρήση μόνο με τις συστοιχίες μπαταριών και τους φορτιστές που αναφέρονται στην Εικ. Α2.

## Φόρτιση πριν από την πρώτη χρήση.

### Για την εγκατάσταση (Εικ. C1)

Ευθυγραμμίστε τις νευρώσεις μπαταρίας με τις οπές τοποθέτησης στη θύρα μπαταρίας του μηχανήματος και σύρετε τη συστοιχία μπαταριών μέχρι να κουμπώσει στη σωστή θέση.

### Αφαίρεση (Εικ. C2)

Πιέστε το κουμπί αποδέσμευσης μπαταρίας και βγάλτε έξω τη συστοιχία μπαταριών.

**⚠ ΠΡΟΕΙΔΟΠΟΙΗΣΗ:** Όταν πατάτε το κουμπί αποδέσμευσης της μπαταρίας να προσέχετε πάντα τα πόδια σας, εάν υπάρχουν παιδιά ή κατοικίδια κοντά. Μπορεί να συμβεί σοβαρός τραυματισμός εάν πέσει κάτω η συστοιχία μπαταριών. ΠΟΤΕ μην απομακρύνετε τη συστοιχία μπαταριών σε υψηλότερο σημείο.

## ΠΩΣ ΝΑ ΚΡΑΤΑΤΕ ΤΟ ΘΑΜΝΟΚΟΠΤΙΚΟ (ΕΙΚ. D)

Η μονάδα διαθέτει μια μπροστινή και μια πίσω λαβή. Με τη λεπίδα να βλέπει μακριά από εσάς, κρατάτε τη μονάδα και με τα δύο χέρια. Έχετε το ένα χέρι στην πίσω λαβή και το άλλο χέρι στην επάνω πλευρά της μπροστινής λαβής.

**⚠ ΠΡΟΕΙΔΟΠΟΙΗΣΗ:** Να έχετε πάντα και τα δύο χέρια στις λαβές του κονταροψάλιδου μορντούρας. Μην κρατάτε ποτέ τους θάμνους με το ένα χέρι και χειρίζεστε το ψαλίδι μορντούρας με το άλλο. Η μη τήρηση αυτής της προειδοποίησης μπορεί να έχει ως αποτέλεσμα σοβαρό τραυματισμό.

## ΕΝΑΡΞΗ/ΣΤΑΜΑΤΗΜΑ ΤΟΥ ΘΑΜΝΟΚΟΠΤΙΚΟΥ

Πριν από τη χρήση, αφαιρείτε τη θήκη λεπίδας και κρατάτε το ψαλίδι και με τα δύο χέρια, έχοντας το ένα χέρι στην πίσω λαβή και το άλλο στην μπροστινή λαβή. Κατόπιν βεβαιωθείτε ότι στέκεστε με ισορροπία, κάθετα και σε σωστή απόσταση κοπής. Βεβαιωθείτε ότι η λεπίδα κοπής δεν έρχεται σε επαφή με το έδαφος ή άλλα αντικείμενα.

## Ενεργοποίηση (Εικ. Ε)

1. Εγκαταστήστε τη συστοιχία μπαταριών.
2. Πιέστε και διατηρήστε πατημένη την μπροστινή σκανδάλη με το ένα χέρι.
3. Μετακινήστε το μοχλό ασφάλισης προς τα εμπρός και στη συνέχεια πιέστε την πίσω σκανδάλη για να εκκινήσετε το μηχανήμα με το άλλο χέρι.

**ΕΙΔΟΠΟΙΗΣΗ:** Το κονταροψαλίδο μορντούρας εκκινείται μόνο εάν πατιούνται ταυτόχρονα η μπροστινή και η πίσω σκανδάλη. Και οι δύο σκανδάλες πρέπει να πιέζονται για τη συνεχή λειτουργία του κονταροψάλιδου μορντούρας.

## Απενεργοποίηση

Μετακινήστε το μηχανήμα μακριά από τον τομέα κοπής και αποδεσμεύστε μια από τις δύο σκανδάλες για να το σταματήσετε.

**⚠ ΠΡΟΕΙΔΟΠΟΙΗΣΗ:** Αφαιρέτε πάντα τη συστοιχία μπαταριών από το μηχανήμα κατά τη διάρκεια διαλειμμάτων και μετά την ολοκλήρωση της εργασίας.

## ΑΛΛΑΓΗ ΛΕΙΤΟΥΡΓΙΑΣ ΤΑΧΥΤΗΤΑΣ (ΕΙΚ. F)

Το παρόν μηχανήμα διαθέτει τρεις λειτουργίες ταχύτητας. Η λειτουργία ταχύτητας αλλάζει με κάθε πάτημα του κουμπιού λειτουργίας ταχύτητας.

Η ένδειξη ταχύτητας θα προβάλει την κατάσταση της ενεργής ταχύτητας: μία λυχνία για χαμηλή ταχύτητα, δύο λυχνίες για μέτρια ταχύτητα και τρεις για υψηλή ταχύτητα. Η λειτουργία χαμηλής ταχύτητας παρέχει καλύτερο έλεγχο της μηχανής και περισσότερο χρόνο λειτουργίας ανά φόρτιση.

**ΕΙΔΟΠΟΙΗΣΗ:** Η λειτουργία ταχύτητας μπορεί να ρυθμιστεί προτού ενεργοποιηθεί το μηχανήμα. Ή κατά τη διάρκεια της λειτουργίας.

Όταν η μηχανή εκκινείται εκ νέου μετά από διάλειμμα, η λειτουργία ταχύτητας επιστρέφει στην προηγούμενη ταχύτητα.

**ΕΝΔΕΙΞΗ ΚΑΤΑΣΤΑΣΗΣ ΜΠΑΤΑΡΙΑΣ ΚΑΙ ΕΝΔΕΙΞΗ**

**ΤΑΧΥΤΗΤΑΣ (ΕΙΚ. F)**

Η ένδειξη κατάσταση μπαταρίας δείχνει το επίπεδο φόρτισης και την κατάσταση λειτουργίας της συστοιχίας μπαταριών, ενώ η ένδειξη ταχύτητας δείχνει την κατάσταση λειτουργίας της μηχανής, σύμφωνα με το παρακάτω διάγραμμα. Η ένδειξη κατάσταση μπαταρίας και η ένδειξη ταχύτητας ανάβουν κατά την ενεργοποίηση της μηχανής. Ή εάν πατηθεί το κουμπί λειτουργίας ταχύτητας.

Ενδεικτικές λυχνίες		Επεξήγηση
Ένδειξη κατάσταση μπαταρίας	Μόνιμα πράσινη	Επίπεδο φόρτισης μπαταρίας από 20% έως 100%
	Αναβοσβήνει πράσινη	Επίπεδο φόρτισης μπαταρίας από 10% έως 20%
	Ανάβει σταθερά κόκκινη	Επίπεδο φόρτισης μπαταρίας μικρότερο από 10%
	Αναβοσβήνει κόκκινη	Η συστοιχία μπαταριών έχει σχεδόν αδειάσει και πρέπει να φορτιστεί αμέσως.
	Ανάβει σταθερά πορτοκαλί	Η συστοιχία μπαταριών έχει υπερθερμανθεί. Επιτρέπτε να κρυώσει η συστοιχία μπαταριών έως ότου η θερμοκρασία πέσει κάτω από τους 67°C. Βλ. «Προστασία μπαταρίας από υπερθέρμανση» παρακάτω.
	Αναβοσβήνει εναλλάξ κόκκινο/πράσινο	Ηλεκτρονική βλάβη συστοιχίας μπαταριών. Αντικαταστήστε τη συστοιχία μπαταριών ή επικοινωνήστε την εξυπηρέτηση πελατών της EGO. Βλ. «Προστασία μπαταρίας από ηλεκτρονικές βλάβες» παρακάτω.
Ένδειξη ταχύτητας (οι εικόνες αντιστοιχούν στην υψηλή ταχύτητα)	Μόνιμα πράσινη	Η μηχανή λειτουργεί σωστά.
	Ανάβει σταθερά πορτοκαλί	Η μηχανή έχει υπερθερμανθεί. Αφήστε τη μηχανή να κρυώσει, ώσπου η θερμοκρασία να πέσει κάτω από τους 80°C. Βλ. «Προστασία μηχανήματος από υπερθέρμανση» παρακάτω.
	Αναβοσβήνει πορτοκαλί	Η μηχανή έχει υπερφορτωθεί. Βλ. «Προστασία μηχανήματος από υπερφόρτωση» παρακάτω.

**GR**

**Προστασία μπαταρίας από υπερθέρμανση**

Εάν η θερμοκρασία της μπαταρίας υπερβεί τους 70°C κατά τη διάρκεια της λειτουργίας, το κύκλωμα προστασίας από υπερθέρμανση θα απενεργοποιήσει αμέσως τη μηχανή, ώστε να προφυλάξει τη συστοιχία μπαταριών από

ζημιές υπερθέρμανσης. Η ένδειξη κατάσταση μπαταρίας θα ανάβει σταθερά πορτοκαλί. Αποδεσμεύστε μια από τις δύο σκανδάλες και περιμένετε ώσπου να κρυώσει η υπερθερμασμένη μπαταρία και η ένδειξη να γίνει πράσινη. Στη συνέχεια επανεκκινήστε το μηχανήμα.

## Προστασία μπαταρίας από ηλεκτρονικές βλάβες

Όταν προκύπτει ηλεκτρονική βλάβη στη συστοιχία μπαταριών, ο δείκτης κατάστασης μπαταρίας αναβοσβήνει εναλλάξ κόκκινο/πράσινο και η μηχανή σβήνει εντός 3 δευτερολέπτων. Αντικαταστήστε τη συστοιχία μπαταριών ή επικοινωνήστε την εξυπηρέτηση πελατών της EGO.

## Προστασία μηχανής από υπερφόρτωση

Αυτό το μηχανήμα διαθέτει μια ενσωματωμένη προστασία κυκλώματος υπερφόρτωσης. Εάν υπερφορτωθεί η μηχανή, ο κινητήρας ακινητοποιείται και η ένδειξη ταχύτητας αναβοσβήνει πορτοκαλί. Αφαιρέστε τη συστοιχία μπαταριών από τη μηχανή και, στη συνέχεια, τοποθετήστε εκ νέου τη συστοιχία μπαταριών και επανεκκινήστε τη μηχανή. Μειώστε το φορτίο στο μηχανήμα, αποφεύγετε μεγάλες κοπές ταυτόχρονα ή υπερμεγέθους πάχους κοπής ή κοπή σε βαρείς/ξηλώδεις θάμνους.

## Προστασία μηχανής από υπερθέρμανση

Εάν η θερμοκρασία του μηχανήματος υπερβεί τους 90°C κατά τη διάρκεια της λειτουργίας, το κύκλωμα προστασίας από υπερθέρμανση θα απενεργοποιήσει αμέσως το μηχανήμα για την προστασία από ζημιές υπερθέρμανσης. Η ένδειξη ταχύτητας θα ανάψει σταθερά πορτοκαλί. Αποδεσμεύστε τη σκανδάλη και περιμένετε ώσπου να κρυώσει η υπερθερμασμένη μηχανή και η ένδειξη ταχύτητας να γίνει πράσινη. Στη συνέχεια, επανεκκινήστε τη μηχανή.

## ΑΣΥΡΜΑΤΗ ΤΕΧΝΟΛΟΓΙΑ BLUETOOTH®

Τα προϊόντα με ενσωματωμένη ασύρματη τεχνολογία Bluetooth® μπορούν να συνδεθούν στις υπηρεσίες EGO Connect μέσω της κινητής συσκευής σας ή της συσκευής EGO Bluetooth® Gateway. Για περισσότερες πληροφορίες ή για το πλήρες εύρος των συνδεδεμένων προϊόντων και υπηρεσιών μας, συμπεριλαμβανομένων των οδηγιών σύνδεσης, σαρώστε τον παρακάτω κωδικό QR ή μεταβείτε στη διεύθυνση [www.egopowerplus.eu/connect](http://www.egopowerplus.eu/connect).

Το σύμβολο  Bluetooth® ανάβει μόλις συνδεθεί το μηχανήμα.



## ΧΡΗΣΗ ΤΟΥ ΨΑΛΙΔΙΟΥ ΜΠΟΡΝΤΟΥΡΑΣ

**⚠ ΚΙΝΔΥΝΟΣ:** Αν η λεπίδα φρακάρει σε ηλεκτρικό καλώδιο ή γραμμή, **ΜΗΝ ΤΗΝ ΑΓΓΙΞΕΤΕ! ΜΠΟΡΕΙ ΝΑ ΒΡΙΣΚΕΤΑΙ ΥΠΟ ΤΑΣΗ ΚΑΙ ΝΑ ΕΙΝΑΙ ΠΟΛΥ**

**ΕΠΙΚΙΝΔΥΝΗ.** Συνεχίστε να κρατάτε το ψαλίδι μπορντούρας από τη μονωμένη πίσω λαβή ή ακουμπήστε το με ασφάλεια στο έδαφος και μακριά από εσάς. Διακόψτε την παροχή ρεύματος προς τον κατεστραμμένο αγωγό ή το καλώδιο προτού επιχειρήσετε να αποδεσμεύσετε τις λεπίδες από τον αγωγό ή το καλώδιο. Αν αγνοήσετε αυτή την προειδοποίηση, μπορεί να προκληθεί σοβαρός τραυματισμός ή και θάνατος.

**⚠ ΠΡΟΕΙΔΟΠΟΙΗΣΗ:** Εάν κάποια εξαρτήματα λείπουν, έχουν υποστεί ζημιά ή είναι σπασμένα, μην χρησιμοποιείτε το κονταροψάλιδο σας μέχρι να εξαρτήματα αυτά να αντικατασταθούν. Σε αντίθετη περίπτωση υφίσταται κίνδυνος σοβαρού ατομικού τραυματισμού.

**⚠ ΠΡΟΕΙΔΟΠΟΙΗΣΗ:** Για να αποφύγετε σοβαρούς ατομικούς τραυματισμούς, χρησιμοποιείτε πάντα τόσο την μπροστινή όσο και την πίσω λαβή για να κρατάτε το κονταροψάλιδο μπορντούρας κατά τη διάρκεια της λειτουργίας.

**⚠ ΠΡΟΕΙΔΟΠΟΙΗΣΗ:** Για να εμποδίσετε σοβαρό ατομικό τραυματισμό, διαπρέιτε τα χέρια μακριά από τις λεπίδες. Μην προσπαθείτε να απομακρύνετε κομμένο υλικό ή μην πιάνετε το υλικό που θα κοπεί όταν οι λεπίδες κινούνται. Βεβαιωθείτε ότι οι λεπίδες έχουν ακινητοποιηθεί πλήρως και η συστοιχία μπαταριών έχει αφαιρεθεί, προτού να απομακρύνετε το εγκλωβισμένο υλικό από τις λεπίδες. Μην πιάνετε τις εκτεθειμένες λεπίδες κοπής ή ακμές κοπής όταν πιάνετε ή κρατάτε τη μονάδα.

**⚠ ΠΡΟΕΙΔΟΠΟΙΗΣΗ:** Καθαρίζετε την περιοχή κοπής πριν από κάθε χρήση. Απομακρύνετε όλα τα αντικείμενα όπως καλώδια, φωτά, σύρματα ή κορδόνια, τα οποία μπορεί να μπερδευτούν στη λεπίδα κοπής και να δημιουργήσουν κίνδυνο σοβαρού ατομικού τραυματισμού.

- Προτού θέσετε σε λειτουργία το κονταροψάλιδο μπορντούρας, φροντίστε να στέκεστε καλά, να έχετε καλή ισορροπία και να μην υπερεκτείνεστε. Μη θέσετε σε λειτουργία το κονταροψάλιδο σε δέντρο, επάνω σε σκάλα, σε τάρτασα ή σε οποιαδήποτε ασταθή υποστήριξη. Φοράτε προστατευτικά γυαλιά, αντιολισθητικά υποδήματα και γάντια από καουτσούκ. Κρατάτε τη μονάδα και με τα δύο χέρια, με τη λεπίδα κοπής στραμμένη μακριά από εσάς.
- Μην τριμάρετε πάρα πολύ κάθε φορά. Έτσι μπορεί να μπλοκάρουν οι λεπίδες και να επιβραδυνθούν με αποτέλεσμα μείωση της απόδοσης κοπής.
- Μην ωθείτε το κονταροψάλιδο μπορντούρας με δύναμη μέσα από πυκνούς θάμνους. Αυτό μπορεί να προκαλέσει μπλοκάρισμα των λεπίδων και επιβράδυνση. Εάν οι λεπίδες επιβραδύνουν, μειώστε το ρυθμό της εργασίας σας.

- Όταν τριμάρετε νέους αναπτυσσόμενους θάμνους να πραγματοποιείτε μια ευρεία κίνηση σάρωσης έτσι ώστε τα στελέχη να τροφοδοτούνται απευθείας στη λεπίδα κοπής. Οι παλαιότεροι θάμνοι έχουν παχύτερα στελέχη και κόβονται πιο εύκολα με την πραγματοποίηση κίνησης πίσω και εμπρός.
- Πάντα να κόβετε στελέχη ή κλαράκια πάχους μικρότερου από 28 mm. Συνιστάται ένα πριόνι χειρός ή πριόνι κλαδέματος για την κοπή μεγάλων στελεχών.

### Κοπή από επάνω (Εικ. G)

Πραγματοποιείτε ευρεία σαρωτική κίνηση. Μια ελαφριά καθοδική κλίση των λεπίδων κοπής στον κατεύθυνση της κίνησης παρέχει τα καλύτερα αποτελέσματα κοπής. Για καλύτερο αποτέλεσμα κοπής, μπορείτε να χρησιμοποιήσετε το νήμα για να οδηγήσετε το επίπεδο φράχτη θάμνων.

### Πλαϊνή κοπή (Εικ. Η)

Κατά την κοπή των πλαϊνών ενός φράχτη θάμνου, ξεκινάτε από το κάτω μέρος και κόβετε προς τα επάνω. Κόψτε στα πλάγια ενός θάμνου, έτσι ώστε να είναι λίγο πιο λεπτό το επάνω μέρος. Αυτό το σχήμα θα εκθέτει μεγαλύτερο μέρος από το θάμνο στο ηλιακό φως με αποτέλεσμα πιο ομοιόμορφη ανάπτυξη.

### Προστατευτικό ακμής (Εικ. J)

Το προστατευτικό ακμής χρησιμοποιείται για την προστασία του εξωτερικού άκρου της λεπίδας.

### Προστατευτικό λεπίδας (Εικ. Κ)

Το εξωτερικό τμήμα των λεπίδων έχει σχήμα προστατευτικών για λεπίδες.

**▲ ΠΡΟΕΙΔΟΠΟΙΗΣΗ:** Βεβαιώστε πάντα ότι το προστατευτικό λεπίδας δεν είναι κατεστραμμένο ή παραμορφωμένο. Αντικαταστήστε το εάν έχει λυγίσει ή έχει υποστεί ζημιά.

## ΣΥΝΤΗΡΗΣΗ

**▲ ΠΡΟΕΙΔΟΠΟΙΗΣΗ:** Κατά τη συντήρηση, χρησιμοποιείτε μόνο πανομοιότυπα αναλλακτικά. Η χρήση οποιωνδήποτε άλλων εξαρτημάτων μπορεί να προκαλέσει κίνδυνο ή υλικές ζημιές. Προκειμένου να διασφαλιστεί η ασφάλεια και η αξιοπιστία, όλες οι επισκευές πρέπει να διενεργούνται από εξειδικευμένο τεχνικό σέρβις.

**▲ ΠΡΟΕΙΔΟΠΟΙΗΣΗ:** Για την αποφυγή σοβαρού τραυματισμού, αφαιρείτε πάντοτε τη συστοιχία μπαταριών από το προϊόν πριν από τον καθαρισμό του ή πριν από οποιαδήποτε εργασία συντήρησης.

### ΚΑΘΑΡΙΣΜΟΣ

- Χρησιμοποιείτε μια μαλακή βούρτσα για την απομάκρυνση υπολειμμάτων από όλες τις εισόδους αέρα και από τη λεπίδα κοπής.
- Για να απομακρύνετε υπολείμματα που κολλάνε, ψεκάστε τις λεπίδες με διάλυμα ρητίνης. Θέστε σύντομα τον κινητήρα σε λειτουργία έτσι ώστε το διαλυτικό να κατανεμηθεί ομοιόμορφα, κόπτεται σκουπίστε την επιφάνεια με ένα στεγνό πανί.

**▲ ΠΡΟΕΙΔΟΠΟΙΗΣΗ:** Ποτέ μη χρησιμοποιείτε νερό για τον καθαρισμό του κονταροφάλιδου σας. Αποφεύγετε τη χρήση διαλυτών κατά τον καθαρισμό των πλαστικών εξαρτημάτων. Τα περισσότερα πλαστικά είναι ευπαθή στη χρήση διαφόρων τύπων διαλυτών του εμπορίου. Χρησιμοποιήστε καθαρό πανί για την απομάκρυνση βρωμιάς, σκόνης, λαδιού, γράσου, κτλ.

### ΑΚΟΝΙΣΜΑ ΤΩΝ ΛΕΠΙΔΩΝ

Όταν η απόδοση και η συμπεριφορά κοπής αρχίζουν να επιδεινώνονται, ακονίστε εκ νέου τις λεπίδες. Αναθέστε το ακόνισμα των λεπίδων κοπής σε εξειδικευμένο τεχνικό του σέρβις.

**ΕΙΔΟΠΟΙΗΣΗ:** Μη χρησιμοποιείτε το κονταροφάλιδο μπορντούρας εάν οι λεπίδες είναι στομωμένες ή έχουν υποστεί ζημιά. Μπορεί να προκληθεί υπερφόρτωση και τα αποτελέσματα κοπής να μην είναι ικανοποιητικά.

### ΛΙΠΑΝΣΗ ΤΩΝ ΛΕΠΙΔΩΝ (Εικ. L)

Για καλύτερη λειτουργία και μεγαλύτερη διάρκεια ζωής των λεπίδων, λιπαίνετε τις λεπίδες του κονταροφάλιδου μπορντούρας με ελαφρύ λάδι μηχανών πριν και μετά από κάθε χρήση.

Απομακρύνετε τη συστοιχία μπαταριών και τοποθετήστε το θαμνοκοπτικό επάνω σε μια επίπεδη επιφάνεια. Εφαρμόστε το λάδι κατά μήκος της ακμής στην επάνω λεπίδα.

**ΕΙΔΟΠΟΙΗΣΗ:** Μετά από παρατεταμένη περίοδο χρήσης, συνιστάται να κάνετε ένα διάλειμμα, να αφαιρείτε την μπαταρία και να λαδώνετε τις λεπίδες.

**▲ ΠΡΟΕΙΔΟΠΟΙΗΣΗ:** Μη λιπαίνετε όταν το κονταροφάλιδο μπορντούρας βρίσκεται σε λειτουργία.

### ΛΙΠΑΝΣΗ ΤΟΥ ΣΥΣΤΗΜΑΤΟΣ ΜΕΤΑΔΟΣΗΣ ΟΔΟΝΤΟΤΡΟΧΩΝ

Για καλύτερη λειτουργία και μεγαλύτερη διάρκεια ζωής, λιπαίνετε τους οδοντοτροχούς μετάδοσης στα συγκροτήματα κεφαλής κοπής και κεφαλής ισχύος με ειδικό γράσο (5-6 ml στις σπές #1, #2 και #3 κάθε φορά) μετά από κάθε 50 ώρες λειτουργίας.

GR

Το γράσο πρέπει να ανταποκρίνεται στις εξής απαιτήσεις:

- Βαθμός διεύθυνσης κατά NLGI: NLGI-2.
- Τύπος πικνωτικού: Πολυουρία.
- Εύρος συνιστώμενης θερμοκρασία λειτουργίας: -40°C έως 180°C.
- Εκτός από τα ανωτέρω, το γράσο πρέπει επίσης να αντέχει σε κοψίματα, να έχει εξαιρετικά χαρακτηριστά πίεσης, εξαιρετική αντοχή στη φθορά και εξαιρετική οξειδωτική σταθερότητα.

Αφαιρέστε τη συστοιχία μπαταριών και τα μπουλόνια σφράγισης (Εικ. Μ). Λίπανση του κιβωτίου οδοντοτροχών μέσω της οπής λίπανσης.

**ΕΙΔΟΠΟΙΗΣΗ:** Μη γεμίζετε πλήρως το κιβώτιο ταχυτήτων με γράσο.

### ΜΕΤΑΦΟΡΑ ΚΑΙ ΑΠΟΘΗΚΕΥΣΗ

- Τοποθετείτε πάντα το προστατευτικό λεπίδας επάνω στη λεπίδα προτού αποθηκεύσετε ή μεταφέρετε το κονταροψάλιδο μπορντούρας. Προσέχετε τα αιχμηρά δόντια της λεπίδας.
- Καθαρίζετε το ψαλίδι μπορντούρας διεξοδικά πριν από την αποθήκευση.
- Αποθηκεύετε το ψαλίδι μπορντούρας σε εσωτερικό χώρο χωρίς υγρασία, στον οποίο δεν έχουν πρόσβαση παιδιά.
- Να διατηρείται μακριά από διαβρωτικές ουσίες, όπως χημικές ουσίες και αποπαγωγικά άλατα κήπου.

**⚠ ΠΡΟΕΙΔΟΠΟΙΗΣΗ:** Οι λεπίδες είναι αιχμηρές. Όταν χειρίζεστε το συγκρότημα λεπίδας, φοράτε αντιολισθητικά, ανθεκτικά προστατευτικά γάντια. Μην τοποθετείτε το χέρι ή τα δάχτυλά σας μεταξύ των λεπίδων ή σε οποιαδήποτε θέση όπου μπορεί να μαγκωθούν ή κοπούν. ΠΟΤΕ μην αγγίζετε τις λεπίδες ή μην συντηρείτε τη μονάδα με εγκατεστημένη τη συστοιχία μπαταριών.

GR

### ΠΡΟΣΤΑΣΙΑ ΤΟΥ ΠΕΡΙΒΑΛΛΟΝΤΟΣ



Οι ηλεκτρικές συσκευές δεν πρέπει να απορρίπτονται ως σύμμεκτα αστικά απορρίμματα. Χρησιμοποιείτε ξεχωριστές εγκαταστάσεις συλλογής απορριμμάτων.

Επικοινωνήστε με το δήμο σας για να μάθετε πληροφορίες για τα διαθέσιμα συστήματα συλλογής.

Εάν οι ηλεκτρικές συσκευές απορριφθούν στην ύπαιθρο ή σε χωματερές, τότε είναι πιθανό να διαρρεύσουν επικίνδυνες ουσίες στα υπόγεια ύδατα, με αποτέλεσμα να περάσουν στην τροφική αλυσίδα, προκαλώντας ζημιές στην υγεία και την φυσική σας κατάσταση.



## ΑΝΤΙΜΕΤΩΠΙΣΗ ΠΡΟΒΛΗΜΑΤΩΝ

ΠΡΟΒΛΗΜΑ	ΑΙΤΙΑ	ΑΝΤΙΜΕΤΩΠΙΣΗ
Το ψαλίδι μπορντούρας δε λειτουργεί.	<ul style="list-style-type: none"> <li>■ Η συστοιχία μπαταριών δεν έχει προσαρτηθεί στο ψαλίδι μπορντούρας.</li> <li>■ Δεν υπάρχει ηλεκτρική επαφή μεταξύ ψαλιδιού μπορντούρας και συστοιχίας μπαταριών.</li> <li>■ Η συστοιχία μπαταριών έχει αδειάσει.</li> <li>■ Η συστοιχία μπαταριών είναι υπερβολικά ζεστή. Βλ. κεφάλαιο «<b>Προστασία μπαταρίας από υπερθέρμανση</b>».</li> <li>■ Το ψαλίδι μπορντούρας είναι υπερβολικά ζεστό. Βλ. κεφάλαιο «<b>Προστασία μηχανήματος από υπερθέρμανση</b>».</li> <li>■ Οι μπροστινή και η πίσω σκανδάλη δεν πατήθηκαν ταυτόχρονα.</li> <li>■ Η λεπίδα είναι μπλοκαρισμένη.</li> <li>■ Η συστοιχία μπαταριών παρουσιάζει ηλεκτρονική βλάβη. Βλ. κεφάλαιο «<b>Προστασία μπαταρίας από ηλεκτρονικές βλάβες</b>».</li> </ul>	<ul style="list-style-type: none"> <li>■ Προσαρτήστε τη συστοιχία μπαταριών στο ψαλίδι μπορντούρας.</li> <li>■ Απομακρύνετε τη συστοιχία μπαταριών, ελέγξτε τις επαφές και επανεγκαταστήστε τη συστοιχία μπαταριών.</li> <li>■ Φορτίστε τη συστοιχία μπαταριών.</li> <li>■ Αφαιρέστε τη συστοιχία μπαταριών και αφήστε την να κρυώσει, ώσπου η θερμοκρασία της να πέσει κάτω από τους 67°C.</li> <li>■ Αφαιρέστε τη συστοιχία μπαταριών και αφήστε το ψαλίδι μπορντούρας να κρυώσει, ώσπου η θερμοκρασία του να πέσει κάτω από τους 80°C.</li> <li>■ Πατήστε και κρατήστε πρώτα πατημένη την μπροστινή σκανδάλη, μετακινήστε το μοχλό ασφάλισης προς τα εμπρός και στη συνέχεια πατήστε την πίσω σκανδάλη.</li> <li>■ Αφαιρέστε τη συστοιχία μπαταριών από τη μηχανή, απομακρύνετε προσεκτικά το εμπόδιο, και στη συνέχεια, επαναποθετήστε τη συστοιχία μπαταριών και επανεκκινήστε τη μηχανή.</li> <li>■ Αντικαταστήστε τη συστοιχία μπαταριών ή επικοινωνήστε την εξυπηρέτηση πελατών της EGO.</li> </ul>
Υπερβολικοί κραδασμοί ή θόρυβος.	<ul style="list-style-type: none"> <li>■ Στενές ή διαβρωμένες λεπίδες.</li> <li>■ Λυγισμένες λεπίδες ή λυγισμένη υποστήριξη λεπίδας.</li> <li>■ Λυγισμένη ή φθαρμένη οδόντωση.</li> <li>■ Λασκαρισμένα μπουλόνια λεπίδας.</li> </ul>	<ul style="list-style-type: none"> <li>■ Λιπαίνετε τις λεπίδες σύμφωνα με τις οδηγίες στην ενότητα «<b>ΛΙΠΑΝΣΗ ΛΕΠΙΔΩΝ</b>» σε αυτό το εγχειρίδιο.</li> <li>■ Τοποθετήστε νέα λεπίδα ή νέα βάση λεπίδας. Επικοινωνήστε με το κέντρο σέρβις της EGO για την αντικατάσταση της λεπίδας ή της βάσης της λεπίδας.</li> <li>■ Τοποθετήστε νέα λεπίδα. Επικοινωνήστε με το κέντρο σέρβις της EGO για την αντικατάσταση της λεπίδας.</li> <li>■ Σφίξτε τα μπουλόνια λεπίδας. Χρησιμοποιήστε ένα ρυθμιζόμενο κλειδί και το παρεχόμενο εξαγωνικό κλειδί για να σφίξετε τα μπουλόνια της λεπίδας δεξιάστροφα.</li> </ul>

GR

## ΕΓΓΥΗΣΗ

### ΠΟΛΙΤΙΚΗ ΕΓΓΥΗΣΗΣ EGO

Επισκεφθείτε την ιστοσελίδα [egopowerplus.com](http://egopowerplus.com) για όλους τους όρους και τις προϋποθέσεις της πολιτικής εγγύησης EGO.

## TÜM TALİMATLARI OKUYUN!



### KULLANIM KILAVUZUNU OKUYUN

**⚠ UYARI:** Emniyet ve güvenlik için tüm onarım ve değiştirme işlemleri yetkili bir servis teknisyeni tarafından gerçekleştirilmelidir.

**⚠ UYARI:** Bu makineyle birlikte verilen tüm güvenlik uyarılarını, talimatları, resimleri ve teknik özellikleri okuyun. Aşağıdaki talimatların tamamına uyulmaması elektrik çarpması, yangın ve/veya ciddi yaralanma ile sonuçlanabilir.

TÜM UYARI VE TALİMATLARI GELECEKTE BAŞVURU AMACIYLA MUHAFAZA EDİN.

## GÜVENLİK SEMBOLLERİ

**⚠ UYARI:** Makineler kullanılırken yabancı nesnelere gözlerinize fırlayabilir ve bu da gözlerinize ciddi biçimde zarar verebilir. Makineyi kullanmaya başlamadan önce daima göz koruması veya yan siperleri olan koruyucu gözlük takın ve gerektiğinde tam yüz siperi kullanın. Gözlük üzerinde kullanım için Geniş Görüşlü Güvenlik Maskesi takmanızı veya yan siperleri olan standart koruyucu gözlük takmanızı öneririz.



Güvenlik Uyarısı



Yaralanma riskini azaltmak için kullanıcı, kullanma kılavuzunu mutlaka okumalıdır.



Bu ürün, yürürlükteki AB Yönetmeliklerine uygundur.



Bu ürün, yürürlükteki Birleşik Krallık Yasalarına uygundur.



Atık elektrikli ürünler, evsel atıklar ile birlikte bertaraf edilmemelidir. Yetkili bir geri dönüşüm merkezine teslim edilmelidir.



Koruyucu Gözlük Takın



Tehlike - Ellerinizi Bıçaklardan Uzak Tutun.



Garanti edilen ses gücü seviyesidir. Çevre gürültü emisyonu Avrupa Birliği Yönetmeliğine uygundur.

TR



Bluetooth®



Doğru Akım

IPX5 Hava Girişi Koruma Derecesi

V Voltaj

n0 Maksimum Hız

mm Milimetre

.../dk. Dakikada devir veya ileri geri hareket

kg Kilogram

°C Santigrat Derece

**NOT:** Bluetooth® kelime işareti ve logoları, Bluetooth SIG, Inc. şirketinin tescilli ticari markalarıdır ve bu tür işaretlerin EGO tarafından her türlü kullanımı lisanslıdır.

## TEKNİK ÖZELLİKLER

Nominal Voltaj	56 V ---	
Maksimum Hız	Düşük: 1600 / dk. Orta: 1800 / dk. Yüksek: 2000 / dk.	
Kesme Uzunluğu	530 mm	
Kesme Kapasitesi	28 mm	
Önerilen Çalışma Sıcaklığı	0°C – 40°C	
Önerilen Depolama Sıcaklığı	-20°C – 70°C	
Önerilen Şarj Sıcaklığı	5°C – 40°C	
Ağırlık (akü ve bıçak kılıfı hariç)	4,2 kg	
Ölçülen ses gücü düzeyi $L_{WA}$	101 dB(A) K=1,1 dB(A)	
Operatör konumundaki ses gücü düzeyi $L_{PA}$	81 dB(A) K=1,1 dB(A)	
Garanti edilen ses gücü düzeyi $L_{WA}$ (2000/14/EC uyarınca)	102 dB(A)	
Titreşim $a_n$	Ön Tutma Sapı	4,4 m/sn. <sup>2</sup> K=1,5 m/sn. <sup>2</sup>
	Arka Tutma Sapı	3,5 m/sn. <sup>2</sup> K=1,5 m/sn. <sup>2</sup>

- Beyan edilen toplam titreşim değeri, standart test yöntemine uygun olarak ölçülmüştür ve bir makineyi diğer bir makine ile karşılaştırmak için kullanılabilir.
- Beyan edilen toplam titreşim değeri, maruz kalma seviyesinin ilk değerlendirmesi için de kullanılabilir.

**DİKKAT:** Makinenin fiili kullanımı sırasında oluşan titreşim emisyonu değeri makinenin kullanım şekline bağlı olarak beyan edilen değerden farklı olabilir. Operatör korunmak için fiili kullanım koşullarında eldiven ve kulak koruması takmalıdır.

## AMBALAJ (ŞEK. A1)

## AÇIKLAMA

### ÇİT BUDAMA MAKİNENİZİ TANIYIN (Şek. A1)

1. Bıçak Koruması

2. Ön Tutma Sapı
3. Arka Tutma Sapı
4. Hız Modu Düğmesi
5. Bluetooth® Göstergesi
6. Akü Durumu Göstergesi
7. Hız Göstergesi
8. Arka Tetik
9. Kilit Açma Kolu
10. Ön Tetik
11. Bıçak Desteği
12. Bıçak
13. Uç Korumucu
14. Alyan Anahtar
15. Bıçak Kılıfı
16. Mandal
17. Akü Çıkarma Düğmesi

**⚠ UYARI:** Bu ürün tamamen monte edilmiş olarak sevk edilmiştir. Bıçak koruması kullanım sırasında asla çıkarılmamalıdır. Hasarlı olduğunda, hemen yetkili bir servis teknisyeni tarafından değiştirin.

**⚠ UYARI:** Bu ürünün güvenli şekilde kullanılması, proje bilgisinin yanı sıra ürün üzerinde ve bu kullanım kılavuzunda yer alan bilgilerin anlaşılmasını gerektirir. Bu ürünü kullanmadan önce, tüm çalıştırma özelliklerini ve güvenlik kurallarını öğrenin.

## ÇALIŞTIRMA

**⚠ UYARI:** Bu ürüne karşı edindiğiniz alışkanlığın sizi dikkatsiz yapmasına izin vermeyin. Bir anlık dikkatsizliğin ciddi yaralanmalara sebep olabileceğini unutmayın.

**⚠ UYARI:** Daima yan siperleri olan göz koruması ve kulak koruması kullanın. Aksi halde gözlerinize nesnelere fırlayabilir ve başka ciddi yaralanmalar oluşabilir.

**⚠ UYARI:** Yanlışlıkla çalışarak ciddi yaralanmalara neden olmasını önlemek için parçaları monte ederken, ayar yaparken, temizlikten önce ve ürün kullanımında değilken daima aküyü üründen çıkarın.

**⚠ UYARI:** EGO™ tarafından önerilmeyen parça veya aksesuarları kullanmayın. Tavsiye edilmeyen aksesuarların veya aparatların kullanımı ciddi yaralanmalara sebep olabilir.

Her kullanımdan önce ürünü inceleyerek vida, somun, civata, kapak gibi parçaların hasarlı, eksik veya gevşek

olup olmadığını kontrol edin. Tüm bağlantı parçalarını ve kapakları sıkın, bu ürünü eksik veya hasarlı parçalar değiştirilmeden çalıştırmayın.

## UYGULAMA

Bu ürünü, 28 mm'den küçük çapa sahip dalları olan çitleri ve çalılıkları budamak için kullanabilirsiniz.

**NOT:** Bu makine sadece belirtilen kullanım amacına uygun kullanılmalıdır. Bunun dışındaki tüm kullanım şekilleri yanlış kullanım olarak kabul edilir.

## BIÇAK KILIFI (ŞEK. B)

Biçak kılıfını kesme cihazından çıkarın/takın.

## AKÜYÜ TAKMA/ÇIKARMA

Ürünü sadece Şek. A2'de listelenen akü ve şarj cihazlarıyla kullanın.

İlk kullanımdan önce şarj edin.

## Takmak için (Şek. C1)

Akü çubuklarını makinenin akü bağlantı noktasındaki montaj yuvalarıyla hizalayın ve akü yerine oturuncaya kadar kaydırın.

## Çıkarmak için (Şek. C2)

Akü çıkarma düğmesine basın ve aküyü çekip çıkarın.

**⚠ UYARI:** Akü çıkarma düğmesine basarken daima ayaklarınızın durduğu yere, çocuklara veya evcil hayvanlara dikkat edin. Akü düşerse ciddi yaralanmaya neden olabilir. ASLA aküyü yüksek bir yerden çıkarmayın.

## ÇİT BUDAMA MAKİNESİNİ TUTMA (Şek. D)

Ünitede hem ön hem de arka tutma sapı vardır. Biçak sizden uzağa doğru olacak şekilde, üniteyi her iki saptan da tutun. Bir eliniz arka tutma sapında ve diğer eliniz ön tutma sapında olmalıdır.

**⚠ UYARI:** Çit budama makinesini tutmak için daima her iki elinizi de kullanın. Asla bir elinizle çalılı tutarken diğer elinizle budama makinesini çalıştırmayın. Bu uyarının dikkate alınmaması ciddi yaralanmalara neden olabilir.

## ÇİT BUDAMA MAKİNESİNİ ÇALIŞTIRMA/ DURDURMA

Çalıştırmadan önce biçak kılıfını çıkarın ve bir eliniz arka tutma sapında ve diğer eliniz ön tutma sapında olmak üzere budama makinesini iki elinizle tutun. Ardından,

dengeli ve dik bir duruş ile doğru kesim mesafesi sağlayın. Kesici bıçağın yere veya başka bir nesneye temas etmediğinden emin olun.

## Çalıştırmak için (Şek. E)

1. Aküyü takın.
2. Bir elinizle ön tetiği sıkın ve tutun.
3. Diğer elinizle makineyi çalıştırmak için kilitleme kolunu ileri doğru hareket ettirin ve ardından arka tetiğe basın.

**DİKKAT:** Çit budama makinesi ancak ön ve arka tetiklere aynı anda basılırsa çalıştırılabilir. Çit budama makinesinin sürekli çalışması için her iki tetiğe de basılması gerekir.

## Durdurmak için

Makineyi kesme alanından uzaklaştırın ve durdurmak için tetiklerden birini bırakın.

**⚠ UYARI:** Mola verdiğinizde ve işi bitirdikten sonra daima aküyü makineden çıkarın.

## HIZ MODUNU DEĞİŞTİRME (FIG. F)

Bu makine üç hız moduna sahiptir. Hız modu, hız modu düğmesine her basıldığında değişir.

Hız göstergesi aktif hız durumunu gösterir: düşük hız için bir ışık, orta hız için iki ışık, yüksek hız için iki ışık yanar. Düşük hız modu, makinenin daha iyi kontrol edilmesini ve şarj başına daha uzun çalışma süresi sağlar.

**DİKKAT:** Hız modu, makine çalıştırılmadan önce VEYA çalışma sırasında ayarlanabilir.

Makine bir aradan sonra yeniden çalıştırıldığında hız modu önceki hıza dönecektir.

## AKÜ DURUMU GÖSTERGESİ VE HIZ GÖSTERGESİ (ŞEK. F)

Akü durumu göstergesi, akünün şarj seviyesini ve çalışma durumunu gösterir ve aşağıdaki tabloda gösterildiği gibi hız göstergesi, makinenin çalışma durumunu gösterir. Akü durumu göstergesi ve hız göstergesi, makine çalıştırıldığında VEYA hız modu düğmesine basıldığında yanar.

Gösterge Işıkları		Anlamı	
Akü durumu göstergesi	Sabit yeşil		Akü şarj seviyesi %20 ila %100
	Yanıp sönen yeşil		Akü şarj seviyesi %10 ila %20
	Sabit kırmızı		Akü şarj seviyesi %10'dan az
	Yanıp sönen kırmızı		Akü bitmek üzere ve bir an önce şarj edilmelidir.
	Sabit turuncu		Akü aşırı ısınmıştır. Aküyü, sıcaklığı 67°C'nin altına düşene kadar soğutun. Aşağıdaki " <b>Akü Yüksek Sıcaklık Koruması</b> " bölümüne bakın
	Sırasıyla kırmızı/ yeşil yanıp sönen		Aküde elektronik hata var. Aküyü değiştirin veya EGO müşteri hizmetleri merkeziyle iletişime geçin. Aşağıdaki " <b>Akü Elektronik Hata Koruması</b> " bölümüne bakın.
Hız göstergesi (resimler yüksek hızı göstermektedir)	Sabit yeşil		Makine düzgün çalışıyor.
	Sabit turuncu		Makine aşırı ısınmıştır. Sıcaklık 80°C'nin altına düşene kadar makineyi soğutun. Aşağıdaki " <b>Makine Yüksek Sıcaklık Koruması</b> " bölümüne bakın.
	Yanıp sönen turuncu		Makine aşırı yüklenmiştir. Aşağıdaki " <b>Makine Aşırı Yük Koruması</b> " bölümüne bakın.

### Akü Yüksek Sıcaklık Koruması

Çalışma sırasında akü sıcaklığı 70°C'yi aşarsa, sıcaklık koruma devresi aküyü aşırı ısınma hasarından korumak için makineyi hemen kapatır. Akü durumu göstergesi sabit turuncu renkte yanar. Tetiklerden birini bırakın ve aşırı ısınan akü soğuyana ve gösterge yeşile dönene kadar bekleyin, ardından makineyi yeniden başlatın.

### Akü Elektronik Hata Koruması

Akü elektronik hata oluştuğunda, akü durumu göstergesi dönüşümlü olarak kırmızı/yeşil yanıp söner ve makine 3 saniye içinde kapanır. Aküyü değiştirin veya EGO müşteri hizmetleri merkeziyle iletişime geçin.

### Makine Aşırı Yük Koruması

Bu makine dahili bir aşırı yük devre koruması özelliğine sahiptir. Makine aşırı yüklendiğinde motor durur ve hız

göstergesi turuncu renkte yanıp söner. Aküyü makineden çıkarın, ardından aküyü yeniden takın ve makineyi yeniden başlatın. Makine üzerindeki yükü azaltın, tek seferde çok fazla kesim yapmaktan veya aşırı büyük kesme kalınlıklarından veya ağır/odunsu çalılar kesmekten kaçının.

### Makine Yüksek Sıcaklık Koruması

Çalışma sırasında makine sıcaklığı 90°C'yi aşarsa, sıcaklık koruma devresi makineyi aşırı ısınma hasarına karşı korumak için hemen kapatır. Hız göstergesi sabit turuncu renkte yanar. Tetiği bırakın ve aşırı ısınan makine soğuyana ve hız göstergesi yeşile dönene kadar bekleyin, ardından makineyi yeniden başlatın.

### BLUETOOTH® KABLOSUZ TEKNOLOJİSİ

Dahili Bluetooth® kablosuz teknolojisine sahip ürünler, mobil cihazınız veya EGO Bluetooth® Gateway cihazınız

TR

aracılığıyla EGO Connect hizmetlerine bağlanabilir. Bilgi veya bağlantı talimatları da dahil olmak üzere tüm bağlı ürün ve hizmet yelpazemiz için lütfen aşağıdaki QR Kodunu tarayın veya [www.egopowerplus.eu/connect](http://www.egopowerplus.eu/connect) adresini ziyaret edin.

Makine bağlandığında Bluetooth® sembolü  yanar.



## ÇİT BUDAMA MAKİNESİNİN KULLANIMI

**⚠ TEHLİKE:** Bıçak herhangi bir elektrik kablosuna veya hattına takılırsa, **BIÇAKLARA DOKUNMAYIN! ELEKTRİK AKIMI OLABİLİR VE ÇOK TEHLİKELİDİR.** Çit budama makinesini yalıtımlı arka sapından tutmaya devam edin veya yere yatırın ve sizden uzak bir şekilde tutun. Bıçakları kablodan kurtarmaya çalışmadan önce hasarlı elektrik hattına giden elektrik beslemesini kesin. Bu uyarıya uyulmadığı takdirde, ciddi kişisel yaralanmalar veya ölüm tehlikesi söz konusudur.

**⚠ UYARI:** Herhangi bir parça eksikse, hasarlıysa veya kırılmışsa bunlar değiştirilene kadar budama makinesini çalıştırmayın. Bunun yapılmaması ciddi kişisel yaralanmalara neden olabilir.

**⚠ UYARI:** Ciddi yaralanmaları önlemek için çalışma sırasında çit budama makinesini tutarken her zaman hem ön hem de arka tutma sapını kullanın.

**⚠ UYARI:** Ciddi yaralanmaları önlemek için ellerinizi bıçaklardan uzak tutun. Bıçaklar hareket halindeyken kesilen malzemeyi çıkarmayın veya kesilecek malzemeyi tutmayın. Sıkışan malzemeyi bıçaklardan çıkarırken bıçakların tamamen durmuş ve akünün çıkarılmış olduğundan emin olun. Makineyi havaya kaldırırken veya tutarken kesim bıçaklarından veya kesim kenarlarından kavramayın.

**⚠ UYARI:** Her kullanımdan önce kesilecek alanı temizleyin. Kesici bıçağa takılabilecek ve ciddi yaralanmalara yol açabilecek kablo, dal, tel veya sicim gibi tüm nesnelere temizleyin.

- Çit budama makinesini çalıştırmadan önce ayağınızı yere sağlam basın ve dengenizi koruyun ve aşırı uzanmayın. Budama makinesini ağaçta, merdivende, çatıda veya herhangi bir dengesiz destekte çalıştırmayın. Korumucu gözlük, kaymaz ayakkabı ve lastik eldiven giyin. Üniteyi iki elinizle, kesme bıçağı sizden uzağa bakacak şekilde tutun.

- Bir seferde çok fazla budama işlemi yapmayın. Aksi takdirde bıçaklar sıkışıp yavaşlayarak kesim verimini düşürür.
- Çit budama makinesini ağır çalılıkların arasından zorlamayın. Aksi takdirde bıçaklar sıkışabilir ve yavaşlayabilir. Bıçaklar yavaşlarsa çalışma hızınızı azaltın.
- Yeni filizleri budarken sapların doğrudan kesme bıçağına beslenmesi için geniş bir süpürme hareketi kullanın. Daha yaşlı bitkiler daha kalın gövdelere sahip olacak ve ileri geri hareket kullanılarak en kolay şekilde budanacaktır.
- Daima kalınlığı 28 mm'den daha az olan sapları veya ince dalları kesin. Geniş dalları budamak için el testeresi veya budama testeresi önerilir.

## Üstten Kesim (Şek. G)

Geniş bir süpürme hareketi yaparak kullanın. Kesim bıçaklarının hareket yönünde hafif aşağıya eğilmesi en iyi kesim sonuçlarını sağlar. Daha iyi bir kesme etkisi için çit seviyesi kılavuzu olarak ip kullanılabilirsiniz.

## Yandan Kesim (Şek. H)

Çitin kenarlarını budarken, alttan başlayıp yukarı doğru kesin. Çitin kenarını üstte biraz daha dar olacak şekilde kesin. Bu şekil, çitin daha fazla güneş almasına ve böylece daha eşit bir şekilde büyümesine izin verecektir.

## Uç Korumucu (Şek. J)

Uç koruyucu, bıçağın dış ucunu korumak için kullanılır.

## Bıçak Koruması (Şek. K)

Bıçakların dış kısmı bıçak koruması olarak biçimlendirilmiştir

**⚠ UYARI:** Bıçak muhafazasında hasar veya şekil bozukluğu olup olmadığını daima kontrol edin. Bükülme veya hasar varsa bıçağı değiştirin.

## BAKIM

**⚠ UYARI:** Bakım yaparken sadece aynı yedek parçaları kullanın. Başka parçaların kullanılması tehlike oluşturabilir veya ürünün hasar görmesine neden olabilir. Emniyet ve güvenilirliği sağlamak için tüm tamir işleri yetkili bir servis teknisyeni tarafından yapılmalıdır.

**⚠ UYARI:** Ciddi yaralanmaları önlemek için temizlik veya bakım işlemi gerçekleştirirken daima aküyü üründen çıkarın.

## TEMİZLİK

- Yumuşak bir fırça kullanarak tüm hava girişlerindeki ve kesici bıçaktaki artıkları temizleyin.
- Zift ve diğer yapışkan artıkları çıkarmak için bıçaklara reçineli çözücü madde püskürtün. Çözücü maddenin eşit şekilde dağılması için motoru kısa süre çalıştırın, ardından yüzeyi kuru bir bezle silin.

**⚠ UYARI:** Budama makinenizi temizlemek için asla su kullanmayın. Plastik parçaları temizlerken çözücü maddeler kullanmaktan kaçının. Çoğu plastik parça çeşitli tip ticari çözücü maddelerden zarar görebilir. Kir, toz, yağ, gres, vb. gidermek için temiz bez kullanın.

## BİÇAKLARI BİLEME

Kesme performansı ve hareketi bozulmaya başladığında bıçakları yeniden bileyin. Bıçakların yetkili bir servis teknisyeni tarafından bilenmesi tavsiye edilir.

**UYARI:** Çit budama makinenizi kör veya hasar görmüş bıçaklarla kullanmayın. Aksi takdirde aşırı yüklenme nedeniyle tatmin edici olmayan kesim sonuçları ortaya çıkabilir.

## BİÇAKLARI YAĞLAMA (Şek. L)

En doğru kullanım ve uzun bıçak ömrü için her kullanımdan önce ve sonra çit budama makinesini ince makine yağı ile yağlayın.

Aküyü çıkarın ve çit budama makinesini düz bir yüzeye yerleştirin. Üst bıçağın kenarı boyunca yağ uygulayın.

**DİKKAT:** Uzun süreli kullanım için ara vermeniz, aküyü çıkarmanız ve bıçakları yağlamanız önerilir.

**⚠ UYARI:** Çit budama makinesi çalışırken yağlama yapmayın.

## TRANSMİSYON DİŞLİLERİNİ YAĞLAMA (Şek. M)

En iyi çalışma ve daha uzun kullanım ömrü için her 50 saatlik çalışmadan sonra kesme başlığı ve güç başlığı tertibatlarındaki transmisyon dişlilerini özel bir gresle (her seferinde 1, 2 ve 3 numaralı yağ deliğine 5-6 ml) yağlayın.

Yağ aşağıdaki gereksinimleri sağlamalıdır:

- NLGI Sınıfı Penetrasyon: NLGI-2;
- Kalınlaştırıcı Tipi: Poliüre;
- Önerilen Çalışma Sıcaklığı Aralığı: -40°C – 180°C
- Yukarıdakilerin dışında gres ayrıca olağanüstü basınç özellikleri ve mükemmel aşınma önleme özelliği ve mükemmel oksidasyon kararlılığı ile kaymaya karşı dayanıklı olmalıdır.

Aküyü ve sızdırmazlık civatalarını sökün (Şek. M). Gresi yağ deliğinden dışı kutularına doldurun.

**UYARI:** Dişli kutusunu tamamen yağ ile doldurmayın.

## TAŞIMA VE DEPOLAMA

- Çit budama makinesini depolamadan veya taşımadan önce daima bıçak kılıfını bıçağa yerleştirin. Bıçağın keskin dişlerine karşı dikkatli olun.
- Çit budama makinesini saklamadan önce tamamen temizleyin.
- Çit budama makinesini çocukların ulaşamayacağı, kapalı ve kuru bir yerde saklayın.
- Bahçe kimyasalları ve eritici tuzlar gibi aşındırıcı maddelerden uzak tutun.

**⚠ UYARI:** Bıçaklar keskindir. Bıçak aksamı ile uğraşırken kaymaz, ağır hizmet tipi koruyucu eldiven giyin. Ellerinizi veya parmaklarınızı bıçakların arasında veya sıkışabileceği ya da kesilebileceği herhangi bir yere koymayın. ASLA bıçaklara dokunmayın ya da akü takılı iken üniteye bakım yapmayın.

## ÇEVRE KORUMASI



Elektrikli cihazları ayrıştırılmamış kentsel atık olarak atmayın, ayrı toplama tesisleri kullanın.

Mevcut toplama sistemleri ile ilgili bilgi almak için yerel idare ile irtibata geçin.

Elektrikli cihazlar düzenli depolama alanlarına veya çöplüklere atılırsa, tehlikeli maddeler yer altı sularına sızabilir ve besin zincirine girerek sağlığınıza ve esenliğinize zarar verebilir.

## SORUN GİDERME

SORUN	NEDENİ	ÇÖZÜM
Çit budama makinesi çalışmıyor.	<ul style="list-style-type: none"><li>■ Akü, çit budama makinesine takılı değildir.</li><li>■ Çit budama makinesi ve akü arasında elektrik bağlantısı yoktur.</li><li>■ Akü boşalmıştır.</li><li>■ Akü çok sıcaktır. "<b>Akü Yüksek Sıcaklık Koruması</b>" bölümüne bakın.</li><li>■ Çit budama makinesi çok sıcaktır. "<b>Makine Yüksek Sıcaklık Koruması</b>" bölümüne bakın.</li><li>■ Arka ve ön tetiklere aynı anda basılmamıştır.</li><li>■ Bıçak sıkışmıştır.</li><li>■ Aküde elektronik hata vardır. "<b>Akü Elektronik Hata Koruması</b>" bölümüne bakın.</li></ul>	<ul style="list-style-type: none"><li>■ Aküyü çit budama makinesine takın.</li><li>■ Aküyü çıkarın, temas noktalarını kontrol edin ve aküyü yeniden takın.</li><li>■ Aküyü şarj edin.</li><li>■ Aküyü çıkarın ve sıcaklığı 67°C'nin altına düşene kadar soğutun.</li><li>■ Aküyü çıkarın ve çit budama makinesini sıcaklığı 80°C'nin altına düşene kadar soğutun.</li><li>■ Önce ön tetiğe basın ve basılı tutun, kilitleme kolunu ileri doğru hareket ettirin ve ardından arka tetiğe basın.</li><li>■ Aküyü makineden çıkarın, sorunu dikkatli bir şekilde düzeltin, ardından aküyü yeniden takın ve makineyi yeniden başlatın.</li><li>■ Aküyü değiştirin veya EGO müşteri hizmetleri merkeziyle iletişime geçin.</li></ul>
Aşırı titreşim veya gürültü.	<ul style="list-style-type: none"><li>■ Bıçaklar kuru veya paslıdır.</li><li>■ Bıçak veya bıçak desteği eğilmiştir.</li><li>■ Dişler eğik veya hasarlıdır.</li><li>■ Bıçak civataları gevşektir.</li></ul>	<ul style="list-style-type: none"><li>■ Bu kılavuzun "<b>BIÇAKLARI YAĞLAMA</b>" bölümündeki talimatları izleyerek bıçakları yağlayın.</li><li>■ Yeni bir bıçakla veya destekle değiştirin. Bıçak veya destek değişimi için EGO servis merkeziyle irtibata geçin.</li><li>■ Yeni bir bıçakla değiştirin. Bıçak değişimi için EGO servis merkeziyle irtibata geçin.</li><li>■ Bıçak civatalarını sıkın. Bıçak civatalarını saat yönünde sıkılamak için ayarlanabilir bir anahtar ve ürünle birlikte verilen alyan anahtarı kullanın.</li></ul>

TR

## GARANTİ

### EGO GARANTİ POLİTİKASI

EGO Garanti Politikasına ilişkin tüm hükümler ve koşullar için lütfen [egopowerplus.com](http://egopowerplus.com) adresindeki web sitemizi ziyaret edin.



## LUGEGE LÄBI KÕIK JUHISED!



### LUGEGE KASUTUSJUHEIDIT

**⚠ HOIATUS!** Ohutuse ja töökindluse tagamiseks tohivad seda seadet remontida ainult vastava kvalifikatsiooniga hooldustehnikud.

**⚠ HOIATUS!** Lugege läbi kõik seadmega kaasas olevad hoiatused, juhised, joonised ja andmed. Alltoodud juhiste eiramine võib põhjustada elektrilööki, tulekahju ja/või tõsiseid vigastusi.

### SÄILITAGE HOIATUSED JA JUHISED HILISEMAKS KASUTUSEKS.

## OHUTUSSÜMBOLID

**⚠ HOIATUS!** Mis tahes masinate kasutamine võib põhjustada võrkehade paiskumist silma, mis võib tekitada tõsiseid silmakahjustusi. Masinate kasutamise ajal kandke alati kaitseprille või külgkaitsetega kaitseprille ja vajadusel täielikku näokaitset. Soovitame kanda prillide peal laia vaatealaga kaitsemaski või standardseid külgkaitsmetega kaitseprille.



Ohutusteade



Vigastusohu vähendamiseks peab kasutaja enne toote kasutamist kasutusjuhendit lugema.



Toode vastab kohaldatavatele EÜ direktiividele.



Toode vastab kohaldatavatele Ühendkuningriigi õigusaktidele.



Elektriseadmete jäätmeid ei tohi visata olmejäätmete hulka. Viige volitatud taaskäitleja juurde.



Kandke kaitseprille



Oht – hoidke käed teradest eemal.



Garanteeritud helivõimsuse tase. Seadme müra keskkonnas on Euroopa Ühenduse direktiiviga vastavuses.



Bluetooth®



Alalisvool

IPX5

Kaitseklass

V

Pinge

n0

Maksimaalne kiirus

mm

Millimeeter

.../min

Pöörete arv või vastukäik minutis

kg

Kilogramm

°C

Celsiuse kraadid

ET

**MÄRKUS:** The Bluetooth®-i sõnamärk ja logod on registreeritud kaubamärgid, mis kuuluvad ettevõttele Bluetooth SIG, inc., ja selliste märkide kasutamine EGO poolt toimub litsentsi alusel.

## TEHNILISED ANDMED

Nimipinge	56 V ---	
Maksimaalne kiirus	Väike: 1600 / min Keskmine: 1800 / min Suur: 2000 / min	
Lõikepikkus	530 mm	
Lõikevõimsus	28 mm	
Soovituslik töökeskkonna temperatuur	0 °C– 40 °C	
Soovituslik hoiustamise temperatuur	-20 °C – 70 °C	
Soovitav laadimistemperatuur	5 °C– 40 °C	
Kaal (ilma akuploki ja tera katteta)	4,2 kg	
Möödetud helirõhu tase $L_{WA}$	101 dB(A) K=1,1 dB(A)	
Helirõhk seadme töösendis $L_{PA}$	81 dB(A) K=1,1 dB(A)	
Garanteeritud helirõhk $L_{WA}$ (vastavalt 2000/14/EÜ)	102 dB(A)	
Vibratsioon $a_h$	Eesmine käepide	4,4 m/s <sup>2</sup> K=1,5 m/s <sup>2</sup>
	Tagumine käepide	3,5 m/s <sup>2</sup> K=1,5 m/s <sup>2</sup>

- Esitatud vibratsioonitaseme näit on möödetud standardsete testmeetodite kohaselt ja seda võib kasutada erinevate masinate võrdlemiseks.
- Esitatud vibratsioonitaseme näitu võib kasutada ka algse kokkupuutehinnangu andmiseks.

**MÄRKUS!** Tegelikul kasutamisel tekkiv vibratsioonitase võib esitatust erineda; turvalisuse eesmärgil peaks masina kasutaja tegelikes kasutustingimustes kandma kindaid ja kuulmiskaitsmeid.

ET

## PAKEND (JONIS A1)

## KIRJELDUS

### TUNNE OMA HEKILÕIKURIT (JONIS A1)

1. Tera kaitse

2. Eesmine käepide
3. Tagumine käepide
4. Kiirusrežiimi nupp
5. Bluetooth® indikaator
6. Aku oleku indikaator
7. Kiiruse indikaator
8. Tagumine päästik
9. Lukustushoob
10. Eesmine päästik
11. Tera tugi
12. Tera
13. Tipukaitse
14. Kuuskantvõti
15. Tera kate
16. Lukusti
17. Akuvabastusnupp

**⚠ HOIATUS!** See toode tarnitakse täielikult kokkupanduna. Tera kaitset ei tohi kunagi seadme kasutamise ajal eemaldada. Kahjustuste korral laske see viivitamatult vastava kvalifikatsiooniga tehnikul välja vahetada.

**⚠ HOIATUS!** Selle seadme ohutuks kasutamiseks on vaja aru saada tootel ja selles kasutusjuhendis olevast teabest ning mõista ka teostatava töö aluseid. Enne toote kasutamist tutvuge selle funktsioonidega ja ohutusreeglitega.

## KASUTAMINE

**⚠ HOIATUS!** Ärge muutuge toodet tundma õppides hooletuks. Pidage meeles, et raskeid vigastusi põhjustavaks õnnetuseks piisab ka sekundi murdosa pikkusest tähelepanematuses.

**⚠ HOIATUS!** Kasutage alati külgakaitsetega silmakaitseid ja kuulmiskaitseid. Vastasel korral võib teile midagi silma paiskuda ja võite saada ka muud laadi raskeid vigastusi.

**⚠ HOIATUS:** Tõsiseid kehavigastusi põhjustada võiva juhusliku käivitumise vältimiseks eemaldage alati akuplokk enne masina kokkupanemist, reguleerimist, puhastamist või kui seade ei ole kasutuses.

**⚠ HOIATUS:** Ärge kasutage lisaseadmeid või -tarvikuid, mida EGO™ pole soovitanud. Mittesoovituslike lisaseadmete või -tarvikute kasutamine võib põhjustada raskeid kehavigastusi.

Kontrollige enne iga kasutuskorda kogu seadet, et ei esineks kahjustunud, puuduvaid või lahtisi osi, nt. kruve, mutreid, polte, korke vms. Kinnitage kindlalt kõik kinnitused ja korgid ning ärge kasutage toodet, kuni kõik puuduvad või kahjustatud osad on välja vahetatud.

## RAKENDUSALAD

Seda toodet võib kasutada hekkide, põõsaste ja põõsastike pügamiseks, mille okste läbimõõt on alla 28 mm.

**MÄRKUS:** Masinat tohib kasutada ainult ettenähtud otstarbel. Igasugune muu kasutamine loetakse väärkasutuseks.

## TERA KATE (JONIS B)

Eemaldage/paigaldage lõikeseadmelt/lõikeseadmele tera kate.

## AKUPLOKI PAIGALDAMINE/EEMALDAMINE

**Kasutage ainult joonisel A2 esitatud akuplokkide ja laadijatega.**

**Laadige enne esimest kasutamist.**

### Paigaldamine (joonis C1)

Joondage akuploki sakid masina akupesa kinnituspiludega ja libistage akuplokki, kuni see oma kohale klõpsab.

### Eemaldamine (joonis C2)

Vajutage akuvabastusnuppu ja tõmmake akuplokk välja.

**⚠ HOIATUS!** Akuvabastusnuppu vajutades arvestage alati oma jalgade ning läheduses viibivate laste ja loomade asukohaga. Akuploki kukkumine võib põhjustada raskeid vigastusi. Akuplokki ei tohi eemaldada kõrges kohas töötades.

## HEKILÕIKURI HOIDMINE (joonis D)

Seadmel on nii eesmine kui tagumine käepide. Hoidke seadet mõlemast käepidemest nii, et tera on suunatud teist eemale. Üks käsi tagumisel käepidemel ja teine käsi eesmise käepideme ülemisel küljel.

**⚠ HOIATUS!** Hoidke alati mõlemad käed hekilõikuri käepidemetel. Ärge hoidke kunagi ühe käega lõigatavat pöösast ja teisega lõikurit. Selle nõude eiramine võib põhjustada raskeid vigastusi.

## HEKILÕIKURI KÄIVITAMINE/SEISKAMINE

Enne töö alustamist eemaldage teralt kate ja hoidke lõikurit kahe käega, üks käsi eesmisel ja teine tagumisel käepidemel. Seejärel veenduge, et teie jalgealune oleks kindel, seisaksite sirgelt ja lõikekaugus oleks sobiv.

Veenduge, et lõiketera ei puudutaks maad ega muid objekte.

## Käivitamine (joonis E)

1. Paigaldage aku.
2. Pigistage ja hoidke ühe käega eesmist päästikut kinni.
3. Liigutage lukustushooba ettepoole ja seejärel vajutage teise käega masina käivitamiseks tagumist päästikut.

**MÄRKUS!** Hekilõikurit saab käivitada ainult siis, kui eesmine ja tagumine päästik on samaaegselt alla vajutatud. Hekilõikuri pidevaks töötamiseks tuleb mõlemad päästikud alla vajutada.

## Seiskamine

Liigutage masin lõikealast eemale ja vabastage selle seiskamiseks üks päästik.

**⚠ HOIATUS!** Tööpauside ajal ja pärast töö lõpetamist eemaldage masina küljest alati akuplokk.

## KIIRUSREŽIIMI MUUTMINE (JONIS F)

Sellel masinal on kolm kiiruse režiimi. Kiiruse režiim muutub iga kiiruse režiimi nupu vajutamisega.









Kiiruse indikaator näitab aktiivset kiiruse olekut: üks tuli madala kiiruse jaoks, kaks tuld keskmise kiiruse jaoks ja kolm tuld suure kiiruse jaoks. Väikese kiiruse režiim tagab masina parema juhtimise ja pikema tööaja ühe laadimise kohta.

**MÄRKUS!** Kiiruse režiimi saab seadistada enne masina sisselülitamist VÕI töö ajal.

Kui masin pärast pausi uuesti käivitatakse, naaseb kiirusrežiim eelmisele kiirusele.

## AKU OLEKU INDIKAATOR JA KIIRUSE INDIKAATOR (JONIS F)

Aku oleku indikaator näitab laetuse taset ja akuploki tööolekut ning kiiruse indikaator masina tööolekut, nagu on näidatud allolevas tabelis. Aku oleku indikaator ja kiiruse indikaator süttivad, kui masin käivitatakse VÕI vajutatakse kiirusrežiimi nuppu.

	Märgutuled	Tähendus	
<b>Aku oleku indikaator</b>	Pidev roheline.		Aku laetuse tase 20% kuni 100%
	Vilkuv roheline		Aku laetuse tase 10% kuni 20%
	Pidev punane		Aku laetuse tase alla 10%
	Vilkuv punane		Akuplokk hakkab tühjaks saama ja seda tuleb viivitamatult laadida.
	Pidev oranž		Akuplokk on ülekuumenenud. Jahutage akuplokki, kuni temperatuur langeb alla 67 °C. Vt allpool jaotist „ <b>Aku kaitse kõrge temperatuuri eest</b> “.
	Punane ja roheline tuli vilguvad vaheldumisi		Akuploki elektroonika viga. Vahetage akuplokk välja või võtke ühendust EGO klienditeeninduskeskusega. Vt allpool jaotist „ <b>Aku elektroonika veakaitse</b> “.
<b>Kiiruse indikaator (illustraatsioonid näitavad suurt kiirust)</b>	Pidev roheline.		Masin töötab korralikult.
	Pidev oranž		Masin on ülekuumenenud. Jahutage masinat, kuni temperatuur langeb alla 80 °C. Vt allpool jaotist „ <b>Masina kaitse kõrge temperatuuri eest</b> “.
	Vilkuv oranž		Masinal on ülekoormus. Vt allpool jaotist „ <b>Masina kaitse ülekoormuse eest</b> “.

### Aku kaitse kõrge temperatuuri eest

Kui aku temperatuur ületab töötamise ajal 70 °C, lülitab temperatuurikaitseahel masina kohe välja, et kaitsta akuplokki ülekuumenemise põhjustatud kahjustuste eest. Aku oleku indikaator põleb ühtlaselt oranžilt. Vabastage kumbki päästik ja oodake, kuni ülekuumenenud aku jahtub ja indikaator muutub roheliseks, seejärel taaskäivitage masin.

### Aku elektroonika veakaitse

Kui ilmneb akuploki elektroonika viga, vilgub aku oleku indikaator vaheldumisi punaselt ja roheliselt ning masin lülitub kolme sekundi pärast välja. Vahetage akuplokk välja või võtke ühendust EGO klienditeeninduskeskusega.

### Masina kaitse ülekoormuse eest

Sellel masinal on sisseehitatud ülekoormuskaitse. Kui masinal on ülekoormus, siis mootor seiskub ja kiiruse indikaator vilgub oranžilt. Eemaldage masinast akuplokk, seejärel ühendage akuplokk uuesti ja taaskäivitage masin. Vähendage masina koormust, vältige liiga palju korruga löikamist või liiga suurt löikepaksust või raskete/puitunud pöösaste löikamist.

### Masina kaitse kõrge temperatuuri eest

Kui masina temperatuur ületab töötamise ajal 90 °C, lülitab temperatuurikaitseahel masina koheselt välja, et vältida ülekuumenemiskahjustusi. Kiiruse indikaator põleb ühtlaselt oranžilt. Vabastage päästik ja oodake,

kuni ülekuumenenud masin jahtub ning kiiruse indikaator muutub roheliseks, seejärel taaskäivitage masin.

## BLUETOOTH®-I TRAADITA TEHNOLOGIA

Tooted, millel on sisseehitatud Bluetooth®-i traadita tehnoloogia, saavad EGO Connecti teenustega ühenduda mobiilseadme või EGO Bluetooth®-i lüüsiseadme kaudu. Et saada teavet või tutvuda kogu meie ühendatud toodete ja teenuste valikuga (sealhulgas ühendamisjuhistega), skannige allpool olev QR-kood või külastage veebilehte [www.egopowerplus.eu/connect](http://www.egopowerplus.eu/connect).

Kui seade on ühendatud, siis Bluetooth®-i sümbol  süttib.



## HEKILÕIKURI KASUTAMINE

**⚠ OHT!** Kui tera vahele jääb elektrijuhe või -traat, **ÄRGE PUUDUTAGE TERA! TERA VÕIB OLLA VOOLU ALL JA VÄGA OHTLIK.** Hoidke hekilõikurit jätkuvalt isoleeritud tagumisest käepidemest või pange lõikur maha ja nihutage ettevaatlikult endast eemale. Enne kui üritate kahjustunud juhet või traati terade ümber ära võtta, lülitage elekter välja. Selle nõude eiramine võib põhjustada raskeid või surmavaid vigastusi.

**⚠ HOIATUS!** Kui mõni osa on puudu, kahjustatud või katki, ärge kasutage lõikurit enne, kui need on asendatud. Selle nõude eiramine võib põhjustada tõsiseid kehavigastusi.

**⚠ HOIATUS!** Tõsiste kehavigastuste vältimiseks kasutage hekilõikuri hoidmiseks töö ajal alati nii eesmist kui ka tagumist käepidet.

**⚠ HOIATUS!** Tõsiste kehavigastuste vältimiseks hoidke käd teradest eemal. Ärge üritage eemaldada lõigatud tükke ega hoida lõigatavat objekti, kui terad liiguvad. Enne kui hakkate terade ümber sinna kinni jäänud tükke eemaldama, veenduge, et terad oleks lõplikult seiskunud ja akuplokk eemaldatud. Seadet kandes või kätte võttes ärge hoidke kinni lõiketeradest.

**⚠ HOIATUS!** Enne töö alustamist puhastage tööpiirkond alati vöörihadest. Eemaldage kõik üleliigsed objektid, mis võivad lõiketerade vahele kinni jääda ja raskeid kehavigastusi põhjustada (nt juhtmed, lambiread, traadid, nõõrid jm).

- Enne hekilõikuri käivitamist säilitage korralik jalgealune ja tasakaal ning ärge küünitage. Ärge kasutage lõikurit puu otsas, redelil, katusel või muul ebastabiilsel pinnal viibides. Kandke kaitseprille, libisemiskindlaid jalatseid ja kummikindaid. Hoidke seadet mõlema käega nii, et lõiketera on teist eemale suunatud.
- Ärge lõigake korraga liiga palju. Nii võivad terad kinni jääda ja aeglustuda ja ning lõikeprotsessi tõhusus väheneda.
- Ärge suruge hekilõikurit jõuga läbi raskete pöösaste. See võib põhjustada terade kinnijäämist ja aeglustumist. Kui terad aeglustuvad, vähendage töötempot.
- Uute kasvude lõikamisel kasutage laia pühkimisliigutust, et varred satuksid otse lõiketera sisse. Vanemate kasvude varred on paksemad ja neid on kõige lihtsam lõigata seadet edasi-tagasi liigutades.
- Lõigake alati alla 28 mm paksuseid varsi või oksid. Kasutage suurte varte lõikamiseks mootorita käsisaagi või oksasaagi.

## Tipu lõikamine (joonis G)

Rakendage laia pühkimisliigutust. Parima lõiketulemuse saate, kui kallutate lõiketeri veidi liikumissuunas. Parema lõikamise efekti saavutamiseks võite soovitud heki kõrguse tähistamiseks kasutada nõõri.

## Külgede lõikamine (joonis H)

Heki külgede pügamiseks alustage alt ja liikuge ülispoole. Piirake heki külge nii, et see jääb ülevalt poolt veidi kitsam. Nii pääseb hekini rohkem päikesevalgust, tagades taimede ühtlasema kasvu.

## Otsakaitse (joonis J)

Otsakaitset kasutatakse tera välimise otsa kaitsmiseks.

## Tera kaitse (joonis K)

Terade välimise osa on kujundatud terakaitseks.

**⚠ HOIATUS!** Kontrollige alati, et tera kaitse ei oleks kahjustatud ega väändunud. Paindunud või kajastatud terakaitse tuleb asendada.

## HOOLDUS

**⚠ HOIATUS!** Kasutage hooldamisel ainult identseid varuosi. Mis tahes muude osade kasutamine võib põhjustada ohtlikke olukordi või toodet vigastada. Turvalisuse ja vastupidavuse tagamiseks peab kõiki parandustöid läbi viima kvalifitseeritud hooldustehnik.

**⚠ HOIATUS!** Tõsiste kehavigastuste vältimiseks tuleb masina puhastamise või hooldamise ajaks alati akuplokk eemaldada.

## PUHASTAMINE

- Öhu sissevõtuavadelt ja lõiketeralt mustuse eemaldamiseks kasutage pehmet harja.
- Vaigu ja muude kleepuvate ainete eemaldamiseks pihustage terale vaigulahustit. Käivitage mootor lühiajaliselt, et lahusti jaotuks ühtlaselt, seejärel pühkige pind kuiva lapiga.

**⚠ HOIATUS!** Ärge kunagi puhastage lõikurit veega. Vältige plastosade puhastamisel lahustite kasutamist. Enamik plaste lagunevad kaubanduslike lahustite toimel kergesti. Mustuse, tolmu, õli, määre jms eemaldamiseks kasutage puhast lappi.

## TERADE TERITAMINE

Kui lõikejõudlus ja korrektne toimivus hakkavad halvenema, teritage lõiketerad uuesti. Soovitav on lasta lõiketerasid teritada kvalifitseeritud hooldustehnikul.

**MÄRKUS!** Ärge kasutage hekilõikurit, mille terad on nürid või kahjustatud. See võib põhjustada ülekoormust ja lõiketulemused ei ole rahuldavad.

## TERADE MÄÄRIMINE (joonis L)

Parima töövoime ja tera pikema kasutusea tagamiseks määrige hekilõikuri tera kerge masinaõliga enne ja pärast iga kasutuskorda.

Eemaldage akuplokk ja asetage trimmer siledale pinnale. Kandke õli ülemise tera servale.

**MÄRKUS!** Pikema kasutusaja puhul on soovitatav teha paus, eemaldada aku ja õlitada terad.

**⚠ HOIATUS:** Ärge õlitage tera ajal, mil hekilõikur töötab.

## ÜLEKANDESÜSTEEMI MÄÄRIMINE (joonis M)

Parima toimimise ja pikema kasutusea tagamiseks määrige lõikepea ja jõuseadme ülekande hammasrattaid spetsiaalse määrdeainega (5–6 ml iga 50 töötunni järel õliaukudesse nr 1, nr 2 ja nr 3).

Määrdeaine peab vastama järgnevale tingimustele.

- NLGI läbitungivusklass: NLGI-2;
- Paksendaja tüüp: polüürea;
- Soovituslik töökeskkonna temperatuurivahemik: -40°C kuni 180°C;

- Muuhulgas peab määrdeaine olema nihkejõu suhtes stabiilne, suurepärase rõhu ja kulumiskindluse omaduste ning ideaalse oksüdatsioonstabiilsusega.

Eemaldage akuplokk ja tihendusplövid (joonis M). Käigukasti määrimine õliava kaudu.

**MÄRKUS!** Ärge täitke ülekande mehhanismi määrdega täielikult.

## TRANSPORTIMINE JA HOIUSTAMINE

- Enne hekilõikuri hoiustamist või transportimist paigaldage alati terale kate. Olge ettevaatlikud ja vältige tera teravaid hambaid.
- Enne hoiustamist puhastage hekilõikur hoolikalt.
- Hoidke hekilõikurit sisetingimustes, kuivas ja laste kättesaamatus kohas.
- Hoidke lõikur eemal korrodeerivatest ainetest (nt aiakemikaalid ja jääsulatussoolad).

**⚠ HOIATUS:** Terad on teravad. Kandke terade käsitsemisel tugevast mittelibisevast materjalist töökindaid. Ärge asetage oma käsi ega sõrmi terade vahele või muusse kohta, kus on oht, et need võivad saada muljuda või lõikehaavu. Enne kui terasid puudutate või hooldate, tuleb ALATI akuplokk eemaldada.

## KESKKONNAKAITSE



Elektriseadmeid ei tohi visata sorteerimata olmeprügi hulka; selliseid jäätmeid tuleb koguda eraldi.

Olemasolevate kogumissüsteemide kohta saate teavet kohalikest omavalitsusest.

Kui elektriseadmed maetakse maa sisse või viiakse prügimäele, võivad ohtlikud ained põhjavette lekkida ja toiduahelasse sattuda ning teie tervist ja heaolu kahjustada.

## TÖRKEOTSING

PROBLEEM	PÕHJUS	LAHENDUS
Hekilõikur ei tööta.	<ul style="list-style-type: none"> <li>■ Akuplokk pole hekilõikuriga ühendatud.</li> <li>■ Hekilõikuri ja akuploki vahel puudub elektriühendus.</li> <li>■ Akuplokk on tühi.</li> <li>■ Akuplokk on liiga kuum. Vt jaotist „<b>Aku kaitse kõrge temperatuuri eest</b>“.</li> <li>■ Hekilõikur on liiga kuum. Vt jaotist „<b>Masina kaitse kõrge temperatuuri eest</b>“.</li> <li>■ Eesmist ja tagumist päästikut ei vajutata samal ajal alla.</li> <li>■ Tera on kinni jäänud.</li> <li>■ Akuplokil on elektroonika viga. Vt jaotist „<b>Aku elektroonika veakaitse</b>“.</li> </ul>	<ul style="list-style-type: none"> <li>■ Kinnitage akuplokk hekilõikuri külge.</li> <li>■ Eemaldage akuplokk, kontrollige ühendusi ja paigaldage akuplokk uuesti.</li> <li>■ Laadige akuplokki.</li> <li>■ Eemaldage akuplokk ja jahutage akuplokki, kuni temperatuur langeb alla 67°C.</li> <li>■ Eemaldage akuplokk ja jahutage hekilõikurit, kuni temperatuur langeb alla 80°C.</li> <li>■ Esmalt vajutage ja hoidke all eesmist päästikut, liigutage lukustushooba ettepoole ja seejärel vajutage tagumist päästikut.</li> <li>■ Eemaldage akuplokk masina küljest, eemaldage ettevaatlikult tööd takistav objekt, seejärel paigaldage akuplokk tagasi ning käivitage masin uuesti.</li> <li>■ Vahetage akuplokk välja või võtke ühendust EGO klienditeeninduskeskusega.</li> </ul>
Liigne vibratsioon või müra.	<ul style="list-style-type: none"> <li>■ Määrimata või korrodeerunud terad.</li> <li>■ Tera või tera tugi on paindunud.</li> <li>■ Paindunud või kahjustunud löikehambad.</li> <li>■ Lahtised tera poldid.</li> </ul>	<ul style="list-style-type: none"> <li>■ Määrige teri, järgides selle juhendi jaotises „<b>TERADE MÄÄRIMINE</b>“ toodud juhiseid.</li> <li>■ Vahetage tera või tugi. Tera või toe vahetamiseks võtke ühendust EGO teeninduskeskusega.</li> <li>■ Vahetage uue tera vastu. Tera vahetamiseks võtke ühendust EGO teeninduskeskusega.</li> <li>■ Keerake tera poldid tugevamalt kinni. Kasutage reguleeritavat mutrivõtit ja kaasasolevat kuuskantvõtit, et pingutada tera polte päripäeva.</li> </ul>

ET

## GARANTII

### EGO GARANTIIPÕHIMÕTTED

Täielikud EGO garantiitingimused leiata veebilehelt [egopowerplus.com](http://egopowerplus.com).

## ПРОЧИТАЙТЕ ВСІ ІНСТРУКЦІЇ!



ПРОЧИТАЙТЕ ПОСІБНИК З ЕКСПЛУАТАЦІЇ

**⚠ ПОПЕРЕДЖЕННЯ.** Для гарантування безпеки та надійності всі роботи з ремонту та заміни повинен проводити кваліфікований технічний спеціаліст.

**⚠ ПОПЕРЕДЖЕННЯ.** Прочитайте всі попередження безпеки, інструкції, ілюстрації та характеристики, надані з цим інструментом. Недотримання наведених нижче інструкцій може спричинити ураження електричним струмом, пожежу та/або серйозні травми.

**ЗБЕРІГАЙТЕ ВСІ ПОПЕРЕДЖЕННЯ ТА ІНСТРУКЦІЇ ДЛЯ ВИКОРИСТАННЯ В МАЙБУТНЬОМУ.**

## СИМВОЛИ, ЩО СТОСУЮТЬСЯ БЕЗПЕКИ

**⚠ ПОПЕРЕДЖЕННЯ.** Використання будь-яких інструментів може призвести до потрапляння сторонніх предметів в очі, що може спричинити серйозне пошкодження очей. Перед початком експлуатації інструмента завжди надягайте закриті захисні окуляри або відкриті захисні окуляри з бічними щитами та, якщо потрібно, повнопрофільну захисну маску. Ми рекомендуємо захисну маску широкого розміру для використання поверх окулярів або стандартні відкриті захисні окуляри з бічними щитами.



Попередження щодо безпеки



З метою зменшення ризику отримання травм користувач повинен прочитати посібник з експлуатації.



Цей виріб відповідає чинним директивам ЄС.



Цей виріб відповідає чинному законодавству Великої Британії.



Відходи електричних виробів не слід викидати разом із побутовим сміттям. Зверніться до авторизованого пункту переробки.



Надягайте засоби захисту очей



Небезпека. Тримайте руки подалі від лез.



Гарантований рівень звукової потужності. Розповсюдження шуму в навколишнє середовище згідно з директивою Європейського співтовариства.



Bluetooth®



Постійний струм

IPX5

Ступінь захисту від пилу та вологи

V

Напруга

m0

Максимальна швидкість

mm

Міліметр

.../хв

Обертів або зворотно-поступальних рухів за хвилину

kg

Кілограми

°C

Градуси Цельсія

**UK**

**ПРИМІТКА.** Словесний знак і логотипи Bluetooth® є зареєстрованими товарними знаками Bluetooth SIG, Inc. та будь-яке використання таких знаків компанією EGO здійснюється за ліцензією.



## ТЕХНІЧНІ ХАРАКТЕРИСТИКИ

Номінальна напруга	56 В ---	
Максимальна швидкість	Низька: 1600 / хв Середній: 1800 / хв Висока: 2000 / хв	
Довжина різання	530 мм	
Різальна здатність	28 мм	
Діапазон рекомендованих робочих температур	0°C – 40°C	
Діапазон рекомендованих температур зберігання	-20°C – 70°C	
Рекомендована температура під час заряджання	5°C – 40°C	
Вага (без акумуляторної батареї, футляра леза)	4,2 кг	
Вимірний рівень звукової потужності $L_{WA}$	101 дБ(A) K=1,1 дБ(A)	
Рівень звукового тиску на місці оператора $L_{PA}$	81 дБ(A) K=1,1 дБ(A)	
Гарантований рівень звукової потужності $L_{WA}$ (відповідно до стандарту 2000/14/ЄС)	102 дБ(A)	
Вібрація $a_h$	Передня ручка	4,4 м/с <sup>2</sup> K=1,5 м/с <sup>2</sup>
	Задня ручка	3,5 м/с <sup>2</sup> K=1,5 м/с <sup>2</sup>

- Вказане загальне значення вібрації виміряне за стандартним методом тестування і може використовуватися для порівняння одного інструмента з іншим;
- Заявлене сумарне значення вібрації може також використовуватися для попередньої оцінки впливу.

**ПРИМІТКА.** Емісія вібрації під час фактичного використання інструмента може відрізнятись від заявленої величини, у якій використовується інструмент. Щоб захистити оператора, користувач повинен одягати рукавички та захисні навушники в реальних умовах використання.

## ПАКЕТ (РИС. А1)

## ОПИС

### ОЗНАЙОМЛЕННЯ З ТРИМЕРОМ ДЛЯ ЖИВОПЛОТУ (рис. А1)

1. Кожух леза
2. Передня ручка
3. Задня ручка
4. Кнопка швидкісного режиму
5. Індикатор Bluetooth®
6. Індикатор стану акумулятора
7. Індикатор швидкості
8. Задній тригер
9. Важіль блокування
10. Передній тригер
11. Опора леза
12. Лезо
13. Захисний наконечник
14. Шестизначний ключ
15. Футляр леза
16. Засувка
17. Кнопка звільнення акумулятора

**⚠ ПОПЕРЕДЖЕННЯ.** Цей виріб поставляється повністю зібраним. Кожух леза ніколи не слід видаляти під час використання. Після пошкодження негайно доручіть замінити її кваліфікованому технічному спеціалісту.

**⚠ ПОПЕРЕДЖЕННЯ.** Для безпечного використання цього виробу потрібне розуміння інформації на виробі та в цьому посібнику користувача, а також знання про проект, який ви намагаетесь виконати. Перед використанням цього виробу ознайомтеся з усіма функціями та правилами техніки безпеки.

## ЕКСПЛУАТАЦІЯ

**⚠ ПОПЕРЕДЖЕННЯ.** Знання виробу не має робити вас недбалим. Пам'ятайте, що пісекунди неухважності досить для серйозної травми.

**⚠ ПОПЕРЕДЖЕННЯ.** Завжди носіть захисні окуляри з бічними щитками та навушники. Без окулярів ви ризикуєте травмами очей від викинутих предметів та іншими серйозними травмами.

**⚠ ПОПЕРЕДЖЕННЯ.** Щоб запобігти випадковому запуску, що може спричинити серйозні травми, завжди

UK

виймайте акумуляторну батарею з виробу під час монтажу деталей, регулювання, очищення або коли він не використовується.

**⚠ ПОПЕРЕДЖЕННЯ.** Не використовуйте приладдя чи насадки, не рекомендовані EGO™. Використання nereкомендованого приладдя чи насадок може призвести до серйозних травм.

Перед кожним використанням перевіряйте весь виріб на предмет пошкоджень, відсутності або послаблення деталей, таких як гвинти, гайки, болти, кришки тощо. Закріпіть усі затискачі та ковпачки і не використовуйте цей прилад, доки не будуть замінені всі відсутні або пошкоджені деталі.

### ЗАСТОСУВАННЯ

Ви можете використовувати цей виріб для підрізання живоплотів, чагарників і кущів із діаметром гілок менше 28 мм.

**ПРИМІТКА.** Цей інструмент має використовуватись тільки за призначенням. Будь-яке інше використання вважається використанням не за призначенням.

### ФУТЛЯР ЛЕЗА (РИС. В)

Зніміть/установіть футляр леза із/на ріжуче пристосування.

### УСТАНОВЛЕННЯ/ВИЙМАННЯ АКУМУЛЯТОРНОЇ БАТАРЕЇ

Використовуйте лише акумулятори та зарядні пристрої, перелічені на рис. А2.

Зарядіть перед першим використанням.

### Установлення (рис. С1)

Сумістіть ребра акумулятора з монтажними пазами в акумуляторному відсіку інструмента й засуньте акумулятор, доки він не стане на місце з клацанням.

### Зняття (рис. С2)

Натисніть кнопку звільнення акумулятора та витягніть акумуляторну батарею.

**⚠ ПОПЕРЕДЖЕННЯ.** Завжди звертайте увагу на місце перебування своїх ніг, дітей або домашніх тварин, коли натискаєте кнопку звільнення батареї. Падіння акумуляторної батареї може призвести до серйозної травми. **НИКОЛИ** не виймайте акумуляторну батарею у високо розташованому місці.

### ТРИМАННЯ ТРИМЕРА ДЛЯ ЖИВОПЛОТУ (рис. D)

Пристрій має передню та задню ручки. Спрямуйте лезо від себе, тримайте пристрій за обидві ручки. Одну руку тримайте на задній ручці, а іншу – зверху на передній ручці.

**⚠ ПОПЕРЕДЖЕННЯ.** Завжди тримайте тример для живоплоту обома руками за ручки. Ніколи не тримайте кущі однією рукою, а тример для живоплоту – іншою. Нехтування цим попередженням може призвести до тяжких травм.

### ЗАПУСК/ЗУПИНЕННЯ ТРИМЕРА ДЛЯ ЖИВОПЛОТУ

Перед використанням зніміть футляр леза і тримайте тример обома руками, однією рукою за задню ручку, а іншою – за передню. Потім перевірте рівновагу, вертикальну поставу і правильну відстань різання. Переконайтеся, що різальне лезо не торкається землі або будь-яких інших предметів.

### Запуск (рис. E)

1. Установіть акумуляторну батарею.
2. Натисніть і утримуйте передній тригер однією рукою.
3. Перемістіть важіль блокування вперед і натисніть задній тригер, щоб запустити інструмент іншою рукою.

**ПРИМІТКА.** Тример для живоплоту можна запустити, тільки якщо передній і задній тригери натиснуті одночасно. Обидва тригери мають бути натиснуті для безперервної роботи тримера для живоплоту.

### Зупинка

Відсуньте інструмент від зони різання та відпустіть будь-який тригер, щоб зупинити його.

**⚠ ПОПЕРЕДЖЕННЯ.** Завжди виймайте акумуляторну батарею з інструмента під час перерв у роботі та після закінчення роботи.

### ЗМІНА РЕЖИМУ ШВИДКОСТІ (РИС. F)

Цей інструмент має три режими швидкості. Режим швидкості змінюватиметься з кожним натисканням кнопки режиму швидкості.

Індикатор швидкості відображатиме активний статус швидкості: один індикатор для низької швидкості, два індикатори середньої швидкості та три індикатори для високої швидкості. Режим низької швидкості забезпечує кращий контроль над інструментом та триваліший час роботи на одному заряді.

**ПРИМІТКА.** Режим швидкості можна встановити перед увімкненням інструмента АБО під час роботи.

Коли інструмент перезапущається після перерви, режим повертається до попередньої швидкості.

#### ІНДИКАТОР ЗАРЯДУ АКУМУЛЯТОРА ТА

#### ІНДИКАТОР ШВИДКОСТІ (РИС. F)

Індикатор стану акумулятора показує рівень заряду та робочий стан акумулятора, а індикатор швидкості показує робочий стан інструмента, як зображено нижче. Індикатор стану акумулятора та індикатор швидкості загоряються, коли інструмент запущено АБО натиснуто кнопку режиму швидкості.

Світлові індикатори		Значення	
Індикатор стану акумулятора	Світлиться зеленим		Рівень заряду акумулятора від 20% до 100%
	Блимає зеленим		Рівень заряду акумулятора від 10% до 20%
	Світлиться червоним		Рівень заряду акумулятора менше 10%
	Блимає червоним		Акумуляторна батарея майже розряджена, і її потрібно негайно зарядити.
	Світлиться оранжевим		Акумуляторна батарея перегріта. Остудіть акумулятор, доки температура не опуститься нижче 67°C. Див. розділ «Захист батареї від високих температур» нижче
	Поперемінно блимає червоним і зеленим		Помилка електроніки акумулятора. Замініть акумулятор або зверніться до сервісного центру EGO. Див. розділ «Захист від помилок електроніки акумуляторної батареї» нижче.
Індикатор швидкості (на рисунках показано високу швидкість)	Світлиться зеленим		Інструмент працює справно.
	Світлиться оранжевим		Інструмент перегрітий. Дайте інструменту охолонути, доки температура не опуститься нижче 80°C. Див. розділ «Захист інструмента від високих температур» нижче.
	Блимає оранжевим		Інструмент перевантажено. Див. «Захист інструмента від перевантаження» нижче.

UK

#### Захист батареї від високих температур

Якщо температура акумулятора перевищує 70°C під час роботи, схема захисту від перегріву негайно вимкне інструмент, щоб захистити акумулятор від пошкодження внаслідок перегріву. Індикатор стану акумулятора світлиться оранжевим кольором. Відпустіть будь-який із тригерів і зачекайте, доки перегріта

батарея охолоне і індикатор стане зеленим, а потім перезапущіть інструмент.

#### Захист від помилок електроніки акумуляторної батареї

Коли виникне помилки електроніки акумулятора, індикатор стану акумулятора почергово блиматиме червоним/зеленим і інструмент вимкнеться через

3 секунди. Замініть акумулятор або зверніться до сервісного центру EGO.

### Захист інструмента від перевантаження

Цей інструмент має вбудований захист від перевантаження електричного контуру. Коли інструмент перевантажений, мотор зупиняється, а індикатор швидкості блимає оранжевим. Вийміть акумулятор з інструмента, а потім знову підключіть акумулятор і перезапустіть інструмент. Зменште навантаження на інструмент, не зрізайте занадто багато за раз, не зрізайте занадто велику товщину та не обрізайте густі/дерев'яністі чагарники.

### Захист інструмента від високих температур

Якщо температура інструмента перевищуватиме 90°C під час роботи, схема захисту від перегріву негайно вимкне інструмент для запобігання пошкодженню внаслідок перегріву. Індикатор швидкості загориться оранжевим кольором. Відпустіть тригер і зачекайте, доки перегрітий інструмент охолоне і індикатор швидкості стане зеленим, а потім перезапустіть інструмент.

### БЕЗДРОТОВА ТЕХНОЛОГІЯ BLUETOOTH®

Продукти з вбудованою бездротовою технологією Bluetooth® можуть підключатися до служб EGO Connect через мобільний пристрій або пристрій EGO Bluetooth® Gateway. Для отримання інформації або повного спектру під'єднаних продуктів і послуг, зокрема інструкцій із підключення, відскануйте QR-код нижче або відвідайте сайт [www.egopowerplus.eu/connect](http://www.egopowerplus.eu/connect).

Символ Bluetooth®  загориться, коли інструмент буде підключено.



UK

### ВИКОРИСТАННЯ ТРИМЕРА ДЛЯ ЖИВОПЛОТУ

**⚠ НЕБЕЗПЕКА:** Якщо лезо натрапляє на будь-який електричний шнур або лінію, **НЕ ТОРКАЙТЕСЯ ЛЕЗ! ВОНО МОЖЕ БУТИ ПІД НАПРУГОЮ І ДУЖЕ НЕБЕЗПЕЧНИМ.** Продовжуйте тримати тример для живоплоту за ізольовану задню ручку або відкладіть його в безпечний спосіб. Відключіть подачу електроенергії на пошкоджену лінію електропередач або дрот, перш ніж намагатися звільнити лезо від

лінії електропередач або дроту. Нехтування цим попередженням призводить до тяжких травм або можливої смерті.

**⚠ ПОПЕРЕДЖЕННЯ.** Якщо будь-які деталі відсутні, пошкоджені або зламані, не використовуйте тример, доки вони не будуть замінені. Недотримання цієї вимоги може призвести до серйозних травм.

**⚠ ПОПЕРЕДЖЕННЯ.** Щоб запобігти серйозним травмам, завжди тримайте тример для живоплоту під час роботи як за передню, так і за задню ручки.

**⚠ ПОПЕРЕДЖЕННЯ.** Щоб запобігти серйозній травмі, тримайте руки подалі від лез. Не намагайтеся видаляти зрізані матеріали або тримати матеріал, який слід зрізати, під час руху леза. Переконайтеся, що леза повністю зупинилися, а акумуляторну батарею вийнято, перед усуненням матеріалу, що застряг у лезах. Не беріть руками відкриті леза або ріжучі кромки, коли піднімаєте або тримаєте прилад.

**⚠ ПОПЕРЕДЖЕННЯ.** Очищуйте ділянку підрізання перед кожним використанням. Вилучіть усі предмети, такі як шнури, проводи, дроти або мотузки, які можуть заплутатись у ріжучому лезі та створити ризик серйозних травм.

- Перш ніж запустити тример для живоплоту, підтримуйте правильне положення та рівновагу й не дотягуйте. Не працюйте з тримером для живоплоту, перебуваючи на дереві, на сходах, на даху або на будь-якій нестійкій опорі. Одягайте захисні окуляри, нековзне взуття та гумові рукавички. Тримайте пристрій обома руками так, щоб різальне лезо було спрямоване від вас.
- Не обрізайте занадто багато за один раз. Це може призвести до застрягання або уповільнення леза, що зменшує ефективність зрізання.
- Не проштовхуйте тример для живоплоту силою крізь густі чагарники. Це може призвести до заклинювання лез та їх уповільнення. Якщо леза сповільнюються, зменште темп роботи.
- Під час обрізання молодих пагонів використовуйте широкі руки підмітання, щоб стебла потрапляли прямо в лезо. Старі пагони матимуть товстіші стебла, і їх найлегше обрізати, використовуючи зворотно-поступальні рухи.
- Завжди обрізайте стебла або гілки завтовшки менше 28 мм. Використовуйте ручну або обрізну пилу, щоб обрізати великі стебла.

### Зрізання зверху (рис. G)

Використовуйте широкий рух підмітання. Невеликий нахил ріжучих лез вниз у напрямку руху дає найкращі результати зрізання. Для кращого ефекту зрізання ви можете використовувати мотузку для керування рівнем живоплоту.

### Зрізання збоку (рис. H)

Обрізаючи живопліт збоку, починайте знизу та обрізайте вгору. Обрізайте живопліт збоку, щоб він був злегка вужчим зверху. Завдяки такій формі більша частина живоплоту буде відкрита для сонячного світла і він ростиме рівномірніше.

### Захисний наконечник (рис. J)

Захисний наконечник використовується для захисту зовнішнього кінця леза.

### Кожух леза (рис. K)

Зовнішня частина лез повторює форму кожуха леза.

**▲ ПОПЕРЕДЖЕННЯ.** Завжди перевіряйте, чи кожух леза не пошкоджено й не деформовано. Замініть його, якщо його зігнуто або пошкоджено.

## ОБСЛУГОВУВАННЯ

**▲ ПОПЕРЕДЖЕННЯ.** Використовуйте для технічного обслуговування лише ідентичні запчастини. Використання будь-яких інших частин створює небезпеку або може призвести до поломки виробу. Для гарантування безпеки та надійності всі ремонтні роботи повинен проводити кваліфікований технічний спеціаліст.

**▲ ПОПЕРЕДЖЕННЯ.** Щоб уникнути серйозних травм, завжди виймайте акумуляторну батарею з виробу, перш ніж чистити або виконувати будь-яке технічне обслуговування.

### ЧИЩЕННЯ

- Використовуйте м'яку щітку, щоб видалити сміття з усіх впускних вентиляційних отворів та леза.
- Для видалення смоли та інших липких залишків розпиліть на леза розчинник смоли. Ненадовго запустіть мотор, щоб розчинник рівномірно розподілився, потім протріть поверхню сухою ганчіркою.

**▲ ПОПЕРЕДЖЕННЯ.** Ніколи не використовуйте воду для очищення тримера. Не використовуйте розчинники для очищення пластмасових деталей.

Більшість пластмас чутливі до пошкоджень різноманітними промисловими розчинниками. Для видалення бруду, пилу, мастила тощо користуйтеся чистою ганчіркою.

### ЗАТОЧУВАННЯ ЛЕЗ

Коли продуктивність і поведінка лез під час різання починають погіршуватися, загостріть леза. Рекомендується доручати заточування лез кваліфікованим технічним спеціалістам.

**ПРИМІТКА.** Не працюйте з тримером для живоплоту із затупленими або пошкодженими лезами. Це може спричинити перевантаження та надасть незадовільні результати підрізання.

### ЗМАЩУВАННЯ ЛЕЗ (рис. L)

Для найкращої експлуатації та довгого терміну служби змащуйте леза тримера для живоплоту легким машинним маслом до і після кожного використання.

Вийміть акумуляторну батарею та покладіть тример на рівну поверхню. Нанесіть масло вздовж краю верхнього леза.

**ПРИМІТКА.** У разі тривалого використання рекомендується зробити перерву, вийняти акумулятор і змастити леза.

**▲ ПОПЕРЕДЖЕННЯ.** Не змащуйте, коли тример працює.

### ЗМАЩЕННЯ ЗУБЧАСТИХ ПЕРЕДАЧ (рис. M)

Для кращої експлуатації та більш тривалого терміну служби змащуйте зубчасті передачі у вузлах різальної головки та приводної головки спеціальним мастилом (5–6 мл щоразу в мастильні отвори 1, 2 і 3) кожні 50 годин роботи.

Мастило має відповідати зазначеним далі вимогам.

- Рівень проникнення NLGI: NLGI-2;
- Тип згущувача: полісечовина;
- Діапазон рекомендованих робочих температур: -40°C до 180°C;
- Крім вищевказаного, мастило також має бути стійким до зрушення, мати виняткові характеристики тиску, відмінні протизносні властивості і відмінну стійкість до окислення.

Зніміть акумуляторну батарею та ущільнювальні болти (рис. M). Змажте редуктори через отвір для масла.

UK

**ПРИМІТКА.** Не заповнюйте корпус редуктора мастилом повністю.

## ТРАНСПОРТУВАННЯ ТА ЗБЕРІГАННЯ

- Завжди одягайте футляр на лезо перед зберіганням або транспортуванням тримера для живоплоту. Будьте обережні, щоб уникати гострих зубців леза.
- Перед зберіганням слід ретельно очистити тример для живоплоту.
- Зберігайте тример для живоплоту в місці, недоступному для дітей.
- Тримайте подалі корозійні агенти, такі як садові хімікати та солі проти ожеледі.

**⚠ ПОПЕРЕДЖЕННЯ.** Леза гострі. Під час маніпуляцій із лезом одягайте неслизькі міцні захисні рукавиці. Не кладіть руку або пальці між лезами або в будь-якому положенні, де вони можуть бути защемлені або порізані. **НІКОЛИ** не торкайтеся лез і не обслуговуйте прилад з установленим акумулятором.

## ЗАХИСТ ДОВКІЛЛЯ



Не викидайте електричні пристрої разом із несорттованими побутовими відходами. Використовуйте для цього пункти роздільного збирання.

Для отримання інформації стосовно наявних систем збирання відходів зверніться до органів місцевої влади.

Якщо електричний пристрій утилізується на сміттєзвалищі, небезпечні речовини можуть вилетіти в ґрунтові води та потрапити в харчовий ланцюг, що може зашкодити вашому здоров'ю та самопочуттю.

## УСУНЕННЯ НЕСПРАВНОСТЕЙ

НЕСПРАВНІСТЬ	ПРИЧИНА	ВИРІШЕННЯ
Тример для живоплоту не працює.	<ul style="list-style-type: none"> <li>■ Акумуляторна батарея не приєднана до тримера для живоплоту.</li> <li>■ Немає електричного контакту між тримером і акумуляторною батареєю.</li> <li>■ Акумуляторна батарея розряджена.</li> <li>■ Акумулятор занадто гарячий. Див. розділ «<b>Захист батареї від високих температур</b>».</li> <li>■ Тример для живоплоту занадто гарячий. Див. розділ «<b>Захист інструмента від високих температур</b>».</li> <li>■ Передній і задній тригери не натиснуто одночасно.</li> <li>■ Лезо защемлено.</li> <li>■ Сталася помилка електроніки акумулятора. Див. розділ «<b>Захист від помилок електроніки акумуляторної батареї</b>».</li> </ul>	<ul style="list-style-type: none"> <li>■ Під'єднайте акумулятор до тримера для живоплоту.</li> <li>■ Вийміть акумуляторну батарею, перевірте контакти та знову встановіть акумуляторну батарею.</li> <li>■ Зарядіть акумуляторну батарею.</li> <li>■ Вийміть акумуляторну батарею та дайте їй охолонути, доки температура не опуститься нижче 67°C.</li> <li>■ Вийміть акумуляторну батарею та дайте тримеру для живоплоту охолонути, доки температура не опуститься нижче 80°C.</li> <li>■ Спочатку натисніть і утримуйте передній тригер, перемістіть важіль блокування вперед, а потім натисніть задній тригер.</li> <li>■ Вийміть акумуляторну батарею з інструмента, обережно приберіть перешкоду, потім знову вставте акумулятор і запустіть інструмент.</li> <li>■ Замініть акумулятор або зверніться до сервісного центру EGO.</li> </ul>
Надмірна вібрація чи шум.	<ul style="list-style-type: none"> <li>■ Сухі або заіржавілі леза.</li> <li>■ Леза або тримач лез зігнуто.</li> <li>■ Зігнуті або пошкоджені зубці.</li> <li>■ Ослаблені болти леза.</li> </ul>	<ul style="list-style-type: none"> <li>■ Змашуйте леза, дотримуючись інструкції у розділі «<b>ЗМАЩУВАННЯ ЛЕЗ</b>» у цій інструкції.</li> <li>■ Замініть на нове лезо чи тримач. Зв'яжіться із сервісним центром EGO для заміни леза чи тримача.</li> <li>■ Замініть на нове лезо. Зв'яжіться із сервісним центром EGO для заміни леза.</li> <li>■ Затягніть болти леза. За допомогою розвідного ключа та шестигранного ключа, що додається, затягніть болти леза за годинниковою стрілкою.</li> </ul>

UK

## ГАРАНТІЯ

### ПРАВИЛА ГАРАНТІЇ EGO

Відвідайте веб-сайт [egopowerplus.com](http://egopowerplus.com) для отримання повного тексту умов гарантійної політики EGO.

## ПРОЧЕТЕТЕ ВСИЧКИ ИНСТРУКЦИИ!



ПРОЧЕТЕТЕ РЪКОВОДСТВОТО НА ОПЕРАТОРА

**⚠ ПРЕДУПРЕЖДЕНИЕ:** За да осигурите безопасността и надеждността, всички поправки и подмени трябва да се извършват от квалифициран сервизен техник.

**⚠ ПРЕДУПРЕЖДЕНИЕ:** Прочетете всички предупреждения за безопасност, инструкции, илюстрации и спецификации предоставени с тази машина. Неспазването на всички инструкции изброени долу може да доведе до токов удар, пожар и/или сериозно нараняване.

**ЗАПАЗЕТЕ ВСИЧКИ ПРЕДУПРЕЖДЕНИЯ И ИНСТРУКЦИИ ЗА БЪДЕЩА СПРАВКА.**

## СИМВОЛИ ЗА БЕЗОПАСНОСТ

**⚠ ПРЕДУПРЕЖДЕНИЕ:** Експлоатацията на всички машини, може да доведе до изхвърляне на чужди предмети към вашите очи, което може да доведе до сериозно нараняване на очите. Преди започване на работа с машината, винаги носете предпазни очила със странична защита и визьор за цялото лице, когато е необходимо. Ние препоръчваме предпазна маска с широк визьор за употреба над очила или стандартни предпазни очила със странична защита.



Сигнал за безопасност



Този продукт е в съответствие с приложимите директиви на ЕС.



Отпадъчните електрически продукти не трябва да бъдат изхвърляни заедно с домакинския отпадък. Отнесете го до упълномощено място за рециклиране.



Опасност - дръжте ръцете си далеч от ножовете.



Bluetooth®

IPX5 Степен на защита от навлизане на вода

n0 Максимална скорост

.../мин Обороты или възвратно-постъпателни движения в минута

°C Градуси по Целзий



За намаляване на опасността от нараняване, потребителят трябва да прочете ръководството на оператора.



Този продукт е в съответствие с приложимото законодателство на Великобритания.



Носете защита за очите



Гарантирано ниво на мощност на звука. Звуките емисии към околната среда са в съответствие с директивите на Европейската общност.



Постоянен ток

V Напрежение

мм Милиметър

кг Килограм

BG

**ЗАБЕЛЕЖКА:** Думата и логото Bluetooth® са регистрирани търговски марки, собственост на Bluetooth SIG, inc. и всяко използване на такива марки от EGO е по лиценз.



## СПЕЦИФИКАЦИИ

Номинално напрежение	56 V $\overline{\text{---}}$	
Максимална скорост	Ниски: 1600 об/мин Средни: 1800 об/мин Високи: 2000 об/мин	
Дължина на рязане	530 мм	
Капацитет за рязане	28 мм	
Препоръчителна работна температура	0°C – 40°C	
Препоръчителна температура на съхранение	-20°C – 70°C	
Препоръчителна температура на зареждане	5°C – 40°C	
Тегло (без акумулаторна батерия, калъф на острието)	4,2 кг	
Измерено ниво на сила на звука $L_{WA}$	101 dB(A) K=1,1 dB(A)	
Ниво на звуково налягане при позицията на оператора $L_{PA}$	81 dB(A) K=1,1 dB(A)	
Гарантирано ниво на сила на звука $L_{WA}$ (съгласно 2000/14/ЕС)	102 dB(A)	
Вибрации при $h$	Предна ръкохватка	4,4 m/s <sup>2</sup> K=1,5 m/s <sup>2</sup>
	Задна ръкохватка	3,5 m/s <sup>2</sup> K=1,5 m/s <sup>2</sup>

- Декларираният общ размер на вибрации е измерен в съответствие със стандартния метод за тест и може да бъде използван за сравнение между две машини;
- Декларираният общ размер на вибрации може също така да бъде използван за предварителна оценка на влиянието.

**ЗАБЕЛЕЖКА:** Вибрационните емисии по време на действителната употреба на машината може да се различава от декларираната стойност. С цел да се защити оператора, потребителят трябва да носи ръкавици и антифони в действителни условия на работа.

## ПАКЕТ (ФИГ. А1)

## ОПИСАНИЕ

## ЗАПОЗНАЙТЕ СЕ С ВАШАТА НОЖИЦА ЗА ЖИВ ПЛЕТ (Фиг. А1)

1. Предпазител на ножа
2. Предна ръкохватка
3. Задна ръкохватка
4. Бутон за режим на скорост
5. Bluetooth® индикатор
6. Индикатор за състоянието на батерията
7. Индикатор за скоростта
8. Заден спусък
9. Заклучващ лост
10. Преден спусък
11. Опора на ножа
12. Нож
13. Протектор за върха
14. Шестостенен ключ
15. Капак за ножа
16. Резе
17. Бутон за освобождаване на батерията

**⚠ ПРЕДУПРЕЖДЕНИЕ:** Продуктът е доставен напълно сглобен. Предпазителят на ножа никога не трябва да се отстранява по време на употреба. Щом се повреди, незабавно го подменете с помощта на квалифициран сервизен техник.

**⚠ ПРЕДУПРЕЖДЕНИЕ:** Безопасната употреба на този продукт изисква осъзнаване на информацията върху продукта и в това ръководство, както и познание относно проекта, с който се захващате. Преди употреба на този продукт се запознайте с работни характеристики и правила за безопасност.

## ЕКСПЛОАТАЦИЯ

**⚠ ПРЕДУПРЕЖДЕНИЕ:** Не позволявайте рутината с този продукт да ви направи непредпазливи. Запомнете, че невнимание за малка част от секундата е достатъчна за да нанесе сериозно нараняване.

**⚠ ПРЕДУПРЕЖДЕНИЕ:** Винаги носете защита за очите със странични предпазители заедно със защита за слуха. Ако не го направите може да доведе до изхвърляне на предмети към очите ви и други възможни сериозни наранявания.

BG

**▲ ПРЕДУПРЕЖДЕНИЕ:** За да предотвратите случайно стартиране, което би могло да причини сериозно нараняване, винаги отстранявайте акумулаторния комплект от продукта, когато монтирате части, извършвате настройки, почиствате или когато не се използва.

**▲ ПРЕДУПРЕЖДЕНИЕ:** Не използвайте други приставки или аксесоари, които не са препоръчани от EGO™. Употребата на приставки или аксесоари, които не са препоръчани, може да доведе до сериозно нараняване.

Преди всяка употреба проверявайте целия продукт за повредени, липсващи или разхлабени части, като винтове, гайки, болтове, капачки и др. Затегнете сигурно всички закопчалки и капачки и не работете с този продукт, докато всички повредени или липсващи части не бъдат подменени.

## ПРИЛОЖЕНИЕ

Може да използвате този продукт за почистване на жив плет, шубраци и храсти с диаметър на клона по-малък от 28 мм.

**ЗАБЕЛЕЖКА:** Машината трябва да се използва само за предназначения цели. Всяка друга употреба се счита за злоупотреба.

## КАЛЪФ НА ОСТРИЕТО (ФИГ. В)

Снемане/поставяне на калъфа на острието от/на режещото острие.

## МОНТИРАНЕ/ИЗВАЖДАНЕ НА АКУМУЛАТОРНАТА БАТЕРИЯ

Използвайте само с акумулаторни батерии и зарядни устройства изброени на фиг. А2.

Заредете преди първата употреба.

## За да инсталирате (Фиг. С1)

Подравнете ребрата на батерията с монтажните отвори в порта за батерията на машината и плъзнете батерията, докато щракне на място.

BG

## При снемане (Фиг. С2)

Натиснете бутон за освобождаване на батерията и издърпайте акумулаторната батерия навън.

**▲ ПРЕДУПРЕЖДЕНИЕ:** Винаги внимавайте за местоположението на краката си, деца или домашни любимци, когато бутон за освобождаване на акумулаторната батерия. Може да възникне сериозно нараняване, ако акумулаторната батерия падне.

НИКОГА не премахвайте акумулаторната батерия от високо.

## ДЪРЖАНЕ НА НОЖИЦАТА ЗА ЖИВ ПЛЕТ (Фиг. D)

Устройството има и предна, и задна ръкохватки. С нож насочен далеч от вас дръжте устройството за двете ръкохватки. Една ръка на задната ръкохватка и една ръка на горната страна на предната ръкохватка.

**▲ ПРЕДУПРЕЖДЕНИЕ:** Винаги дръжте и двете си ръце върху ръкохватките на ножицата за жив плет. Никога не захващайте шубраците с едната си ръка, докато работите с ножицата за жив плет с другата. Неспазването на това предупреждение може да доведе до сериозни наранявания.

## СТАРТИРАНЕ/СПИРАНЕ НА НОЖИЦАТА ЗА ЖИВ ПЛЕТ

Преди работа, снемете предпазителя за ножа и захванете ножицата с две ръце, едната ръка на задната ръкохватка, а другата на предната ръкохватка. След това проверете баланса на разкрача си, изправената си позиция и подходящата дистанция за рязане. Уверете се, че режещият нож не докосва земята или други предмети.

## За да стартирате (фиг. Е)

1. Монтирайте акумулаторната батерия.
2. Стиснете и задръжте предния спусък с една ръка.
3. Преместете заключващия лост напред и след това натиснете задния спусък, за да стартирате машината с другата ръка.

**ЗАБЕЛЕЖКА:** Ножицата за жив плет може да се стартира само ако предният и задният спусък са натиснати едновременно. И двата спусъка трябва да бъдат натиснати за продължителна работа на ножицата за жив плет.

## За да спрете

Преместете машината далеч от зоната на рязане и отпуснете един от спусъците, за да я спрете.

**▲ ПРЕДУПРЕЖДЕНИЕ:** Винаги изваждайте акумулаторната батерия от машината по време на работни прекъсвания и след завършване на работата.

## ПРОМЯНА НА РЕЖИМА НА СКОРОСТТА (ФИГ. F)

Машината разполага с три режима на скорост. Режимът на скорост ще се променя с всяко натискане на бутон за режим на скорост.

Индикаторът за скорост ще покаже състоянието на

активната скорост: една светлина за ниска скорост, две светлини за средна скорост и три светлини за висока скорост. Режимът за ниска скорост осигурява по-добър контрол върху машината и по-дълго време за работа с едно зареждане.

**ЗАБЕЛЕЖКА:** Режимът на скоростта може да бъде зададен преди включването на машината ИЛИ по време на работа.

Когато машината се стартира отново след прекъсване, режимът на скоростта ще се върне към предишната скорост.

## ИНДИКАТОР ЗА СЪСТОЯНИЕ НА БАТЕРИЯТА И ИНДИКАТОР ЗА СКОРОСТТА (ФИГ. F)

Индикаторът за състоянието на батерията показва нивото на зареждане и работното състояние на батерията, а индикаторът за скоростта показва работното състояние на машината, както е показано на диаграмата по-долу. Индикаторът за състоянието на батерията и индикаторът за скоростта ще светят, когато машината се стартира ИЛИ се натисне бутонът за режима на скоростта.

Индикаторни светлини		Значение	
Индикатор за състоянието на батерията	Постоянно зелено		Ниво на зареждане на батерията от 20% до 100%
	Мигащо зелено		Ниво на зареждане на батерията от 10% до 20%
	Постоянно в червено		Ниво на зареждане на батерията по-малко от 10%
	Мигащо червено		Акумулаторната батерия близо до изтощаване и трябва да се зареди незабавно.
	Постоянно оранжево		Акумулаторната батерия е прегрята. Охладете акумулаторната батерия до спадане на температурата под 67°C. Вижте „Защита на батерията от висока температура“ по-долу
	Мига в червено/зелено последователно		Грешка в електрониката на акумулаторната батерия. Сменете батерията или се свържете с центъра за обслужване на клиенти на EGO. Вижте „Защита от грешки на електрониката на батерията“ по-долу.
Индикатор за скорост (илюстрацията показва висока скорост)	Постоянно зелено		Машината работи правилно.
	Постоянно оранжево		Машината е прегрята. Охладете машината, докато температурата падне под 80°C. Вижте „Защита от висока температура на машината“ по-долу.
	Мигащо оранжево		Машината е претоварена. Вижте „Защита от претоварване на машината“ по-долу.

BG

### Защита на батерията от висока температура

Ако температурата на батерията надвиши 70°C по време на работа, веригата за температурна защита

незабавно ще изключи машината, за да предпази батерията от повреда от прегряване. Индикаторът за състоянието на батерията ще свети постоянно

в оранжево. Освободете единия от спусъците и изчакайте, докато прегрялата батерия се охлади и индикаторът стане зелен, след което рестартирайте машината.

### Защита от грешки на електрониката на батерията

Когато възникне грешка в електрониката на батерията, индикаторът за състоянието на батерията ще мига последователно в червено/зелено и машината ще се изключи след 3 секунди. Сменете батерията или се свържете с центъра за обслужване на клиенти на EGO.

### Защита от претоварване на машината

Тази машина разполага с вградена защита срещу претоварване. Когато машината е претоварена, моторът ще спре и индикаторът за скорост ще мига в оранжево. Отстранете батерията от машината, след това поставете отново батерията и рестартирайте машината. Намалете натоварването на машината, избягвайте да режете твърде много наведнъж или да превишавате дебелината на рязане или рязане на тежки/дървесни храсти.

### Защита на машината от висока температура

Ако температурата на машината надвиши 90°C по време на работа, веригата за температурна защита незабавно ще изключи машината за предотвратяване на повреда от прегряване. Индикаторът за скорост ще свети постоянно в оранжево. Освободете спусъка и изчакайте, докато прегрялата машина се охлади и индикаторът за скоростта светне в зелено, след което рестартирайте машината.

### BLUETOOTH® БЕЗЖИЧНА ТЕХНОЛОГИЯ

Продуктите с вградена Bluetooth® безжична технология могат да се свързват с EGO Connect услугите чрез вашето мобилно устройство или EGO Bluetooth® Gateway устройство. За информация или пълната ни гама от свързани продукти и услуги, включително инструкции за свързване, моля, сканирайте QR кода по-долу или посетете [www.egopowerplus.eu/connect](http://www.egopowerplus.eu/connect).

BG

Символът Bluetooth® ще светне , когато машината е свързана.



### УПОТРЕБА НА НОЖИЦАТА ЗА ЖИВ ПЛЕТ

**▲ ОПАСНОСТ:** Ако ножът заседне на някоя електрическа жица или кабел, **НЕ ДОКОСВАЙТЕ ОСТРИЕТА! ТЕ МОЖЕ ДА СА ПОД ЕЛЕКТРИЧЕСКО НАПРЕЖЕНИЕ И МОЖЕ ДА БЪДЕ МНОГО ОПАСНО.** Продължете да държите ножицата за плет за изолираната задна ръкохватка или я сложете легнала и на разстояние от вас по безопасен начин. Изключете електричеството към повредения проводник или кабел, преди да се опитате да освободите ножовете от жицата или кабела. Неспазването на това предупреждение ще доведе до сериозни наранявания или възможна смърт.

**▲ ПРЕДУПРЕЖДЕНИЕ:** Ако някакви части липсват, са повредени или счупени, не работете с вашия тример, докато не бъдат сменени. Неспазването на това може да доведе до възможно сериозно нараняване.

**▲ ПРЕДУПРЕЖДЕНИЕ:** За да предотвратите сериозно нараняване, винаги използвайте както предната, така и задната ръкохватка, за да държите ножицата за жив плет по време на работа.

**▲ ПРЕДУПРЕЖДЕНИЕ:** За да предотвратите сериозно нараняване, дръжте ръцете си настрана от ножовете. Не предприемайте преместване на отрязания материал или не дръжте материала, който ще бъде отрязан, когато ножовете се движат. Уверете се, че ножовете са напълно спрели и акумулаторната батерия е снета преди почистване на заседнали материали от ножовете. Не хващайте откритите режещи ножове или режещи ръбове, когато повдигате и държите уреда.

**▲ ПРЕДУПРЕЖДЕНИЕ:** Почиствайте зоната, която трябва да бъде подрязана преди всяка употреба. Премахвайте всички предмети, като кабели, лампи или въженца, които могат да се оплетат в режещите ножове и да създадат опасност от сериозно нараняване.

- Преди да стартирате ножицата за жив плет, поддържайте правилна опора и равновесие и не се протягайте. Не работете с ножицата за жив плет в дърво, на стълба, от покрив или друга нестабилна опора. Носете предпазни очила, непълзгащи се обувки и гумени ръкавици. Дръжте уреда с две ръце, като режещото острие е насочено настрана от вас.
- Не подрязвайте твърде много наведнъж. Това може да накара остриетата да се заклещват и да се забавят, като се понижи ефективността на рязане.

- Не насилвайте ножицата за жив плет през гъсти храсти. Това може да доведе до засядане и забавяне на остриетата. Ако остриетата се забавят, намалете темпото на работа.
- За нови израстъци, е подходящо широко измитащо движение за почистване на стъблата, за да се подават директно в режещото острие. По-старите растения ще имат по-дебели стъбла и ще се подрязват най-лесно с движение напред-назад.
- Винаги режете стебла или клонки с дебелина под 28 мм. Използвайте ръчен трион без захранване или трион за подрязване, за да отрежете големи стъбла.

#### Подрязване по горната част (фиг. G)

Използвайте широко измитащо движение. Лек наклон надолу на режещите ножове по посока на движението дава най-добрите режещи резултати. За по-добър ефект на рязане можете да използвате тел, за да направлявате нивото на живия плет.

#### Странично подрязване (фиг. H)

Когато подрязвате страните на живия плет, започнете от дъното и режете нагоре. Режете странично живия плет така, че да се стеснява леко в горната част. Тази форма ще изложи по-голяма част от живия плет на слънчева светлина, което ще доведе до по-равномерен растеж.

#### Протектор за върха (фиг. J)

Протекторът за върха се използва за предпазване на външния край на острието.

#### Предпазител на ножа (фиг. K)

Външната част на остриетата е оформена като предпазител за остриета

**▲ ПРЕДУПРЕЖДЕНИЕ:** Винаги проверявайте дали предпазителят на острието не е повреден, или изкривен. Подменете го, ако е огънат или повреден.

## ПОДДРЪЖКА

**▲ ПРЕДУПРЕЖДЕНИЕ:** Когато обслужвате, използвайте само идентични резервни части. Употребата на каквито и да е други части може да създаде опасност или да предизвика повреда на продукта. За да осигурите безопасността и надеждността, всички поправки трябва да се извършват от квалифициран сервизен техник.

**▲ ПРЕДУПРЕЖДЕНИЕ:** За да избегнете нараняване, винаги сменяйте акумулаторната батерия от продукта, когато почиствате или извършвате поддръжка.

#### ПОЧИСТВАНЕ

- Използвайте мека четка за да премахнете натрупванията от всички колектори за въздух и режещия нож.
- За да премахнете смолата и други залепващи остатъци, напръскайте ножа с разтворител за смола. Пуснете двигателя за кратко, така че разтворителят да се разпредели равномерно, след което избършете повърхността със суха кърпа.

**▲ ПРЕДУПРЕЖДЕНИЕ:** Никога не използвайте вода за почистване на ножицата. Избягвайте употребата на разтворители, когато почиствате пластмасовите части. Повечето пластмаси са податливи на повреди от различни видове разтворители, предлагани в търговската мрежа. Използвайте чиста кърпа за премахване на мръсотия, прах, масло, грес и т.н.

#### ЗАТОЧВАНЕ НА ОСТРИЕТАТА

Когато производителността и поведението на рязане започнат да се влошават, заточете отново остриетата. Препоръчва се да възложите заточването на ножовете на квалифициран сервизен техник.

**ЗАБЕЛЕЖКА:** Не работете с вашата ножица за плет, когато остриетата са затъпени или повредени. Това може да причини претоварване и ще доведе до незадоволителни резултати при рязане.

#### СМАЗВАНЕ НА ОСТРИЕТАТА (фиг. L)

За най-добра работа и по-дълъг живот на остриетата, смазвайте остриетата на ножицата за жив плет с леко моторно масло преди и след всяка употреба.

Снемете акумулаторната батерия и поставете ножицата легнала върху плоска повърхност. Нанесете маслото по протежение на ръба на горния нож.

**ЗАБЕЛЕЖКА:** При продължителна употреба е препоръчително да направите почивка, да извадите батерията и да смажете остриетата.

**▲ ПРЕДУПРЕЖДЕНИЕ:** Не смазвайте докато ножицата за жив плет работи.

## СМАЗВАНЕ НА ПРЕДАВКИТЕ НА ТРАНСМИСИЯТА (фиг. М)

За най-добра работа и по-дълъг живот, смазвайте трансмиссионните зъбни колела в модулите на режещата глава и силовата глава със специална грес (5-6 ml в отвор № 1, 2 и 3 за масло всеки път) след всеки 50 часа работа.

Греста трябва да отговаря на следните изисквания:

- NLGI степен на проникване: NLGI-2;
- Тип на състителя: Поликарбамид;
- Препоръчителен диапазон на работната температура: -40°C до 180°C;
- Освен посоченото по-горе, греста трябва също да е устойчива на срязване с изключителни характеристики на налягане и изключителна устойчивост на износване, и перфектна стабилност на оксидиране.

Извадете акумулаторната батерия и уплътнителните болтове (фиг. М). Смазвайте предавателната кутия през отвора за масло.

**ЗАБЕЛЕЖКА:** Не пълнете докрай предавателната кутия с грес.

## ТРАНСПОРТИРАНЕ И СЪХРАНЕНИЕ

- Винаги поставяйте предпазителя на ножа върху ножа преди съхранение или транспортиране на ножицата за жив плет. Бъдете внимателни за да избегнете острите зъби на ножа.
- Почистете изцяло ножицата за жив плет преди съхраняване.
- Съхранете ножицата за жив плет на закрито, на сухо място, което е недостъпно до деца.
- Пазете я от корозивни препарати като градински химикали и сол за обезледяване.

**⚠ ЗАБЕЛЕЖКА:** Остриетата са остри. Когато работите с устройството на ножа, носете неплъзгащи защитни ръкавици за тежка употреба. Не поставяйте ръката или пръстите си между ножовете или в някоя друга позиция, където могат да бъдат защипани или срязани. НИКОГА не докосвайте ножовете или не обслужвайте уреда с монтирана акумулаторна батерия.

## ОПАЗВАНЕ НА ОКОЛНАТА СРЕДА



Не изхвърляйте електрическо оборудване с общия боклук от домакинството, използвайте отделни сметосъбиращи съоръжения.

Свържете се с местните власти за информация относно наличните системи за събиране на отпадъци.

Ако се изхвърлят електрически уреди в сметища или буница, опасни вещества могат да изтекат в подпочвените води и да попаднат в хранителната верига, като увредят вашето здраве и благосъстояние.

## ОТСТРАНЯВАНЕ НА ПРОБЛЕМИ

ПРОБЛЕМ	ПРИЧИНА	РЕШЕНИЕ
Ножицата за жив плет не работи.	<ul style="list-style-type: none"> <li>■ Аккумуляторната батерия не е прикрепена към ножицата за жив плет.</li> <li>■ Няма електрически контакт между ножицата за жив плет и аккумуляторната батерия.</li> <li>■ Аккумуляторната батерия е изтощена.</li> <li>■ Аккумуляторната батерия е твърде гореща. Вижте главата "<b>Защита на батерията от висока температура</b>".</li> <li>■ Ножицата за жив плет е твърде гореща. Вижте главата "<b>Защита от висока температура на машината</b>".</li> <li>■ Предният и задният спусък не са натиснати едновременно.</li> <li>■ Острието е блокирано</li> <li>■ Грешка в електрониката на аккумуляторната батерия. Вижте главата "<b>Защита от грешки на електрониката на батерията</b>".</li> </ul>	<ul style="list-style-type: none"> <li>■ Закрепете аккумуляторната батерия към ножицата за жив плет.</li> <li>■ Извадете аккумуляторната батерия, проверете контактите и поставете наново аккумуляторната батерия.</li> <li>■ Заредете аккумуляторната батерия.</li> <li>■ Извадете аккумуляторната батерия и я охладете, докато температурата падне под 67°C.</li> <li>■ Извадете аккумуляторната батерията и охладете ножицата за жив плет, докато температурата падне под 80°C.</li> <li>■ Натиснете и задръжте първо предния спусък, преместете заключващия лост напред и след това натиснете задния спусък.</li> <li>■ Снемете аккумуляторната батерия от машината, премахнете внимателно препятствието, след това въведете отново аккумуляторната батерия и рестартирайте машината.</li> <li>■ Сменете батерията или се свържете с центъра за обслужване на клиенти на EGO .</li> </ul>
Прекалени вибрации или шум.	<ul style="list-style-type: none"> <li>■ Сухи или корозирали остриета.</li> <li>■ Острие или опората на острие е изкривена.</li> <li>■ Изкривени или повредени зъби.</li> <li>■ Разхлабени болтове на ножовете.</li> </ul>	<ul style="list-style-type: none"> <li>■ Смажете остриетата, като следвайте инструкциите в раздела "<b>СМАЗВАНЕ НА ОСТРИЕТА</b>" в това ръководство.</li> <li>■ Подменете с нов нож или основа. Свържете се със сервизен център на EGO за резервно острие или основа.</li> <li>■ Подменете с нов нож. Свържете се със сервизен център на EGO за смяна на ножа.</li> <li>■ Затегнете болтовете на острието. Използвайте регулируем гаечен ключ и включения шестстенен ключ, за да затегнете болтовете на острието по посока на часовниковата стрелка.</li> </ul>

## ГАРАНЦИЯ

### ГАРАНЦИОННА ПОЛИТИКА EGO

Моля, посетете уебсайта [egopowerplus.com](http://egopowerplus.com) за пълните срокове и условия по гаранционната политика на EGO.

## PROČITAJTE UPUTE U CIJELOSTI!



PROČITAJTE KORISNIČKI PRIRUČNIK

- ⚠ UPOZORENJE:** Zbog sigurnosti i pouzdanosti sve popravke treba obavljati kvalificirani servisni tehničar.
- ⚠ UPOZORENJE:** Pročitajte sva upozorenja, upute, ilustracije u vezi sigurnosti i tehničke podatke isporučene s ovim strojem. Zanemarivanje svih uputa navedenih u nastavku može rezultirati strujnim udarom, požarom i/ili teškim ozljedama.

SAČUVAJTE SVA UPOZORENJA I SVE UPUTE ZA BUDUĆE POTREBE.

## SIGURNOSNI SIMBOLI

**⚠ UPOZORENJE:** Rukovanje strojevima može rezultirati odbacivanjem stranih predmeta u oči, što može izazvati teške ozljede očiju. Pri radu sa strojem nosite zatvorene zaštitne naočale ili zaštitne naočale s bočnim štitnicima, a prema potrebi i štitnik za cijelo lice. Preporučujemo nošenje sigurnosne maske proizvođača Wide Vision preko naočala ili nošenje standardnih zaštitnih naočala s bočnim štitnicima.



Simbol upozorenja



Radi smanjenja opasnosti od ozljeda korisnik treba pročitati korisnički priručnik.



Ovaj proizvod je u skladu s važećim direktivama EU.



Ovaj proizvod je u skladu s važećim zakonodavstvom UK.



Otpadni električni proizvodi ne smiju se odlagati s otpadom iz kućanstva. Odnosite ih u ovlaštenu centar za recikliranje.



Nosite zaštitu za oči.



Opasnost - ruke držite dalje od noževa.



Zajamčena razina snage zvuka. Emisija buke u okruženju u skladu je sa smjernicama Europske unije.



Bluetooth®



Istosmjerna struja

IPX5 Stupanj zaštite od prodora vode

V Napon

n0 Maksimalna brzina

mm Milimetar

.../min Broj okretaja ili izmjenično kretanje u minuti

kg kilogram

°C Stupnjevi Celzija

HR

**NAPOMENA:** Riječ i logotipovi Bluetooth® registrirani su zaštitni znakovi u vlasništvu tvrtke Bluetooth SIG, inc. i svako korištenje takvih oznaka od strane EGO-a je pod licencom.



## TEHNIČKI PODACI

Nazivni napon	56 V	
Maksimalna brzina	Nisko: 1600/min Srednji: 1800/ min Visoki: 2000 /min	
Duljina reza	530 mm	
Kapacitet rezanja	28 mm	
Preporučena radna temperatura	0°C– 40°C	
Preporučena temperatura skladištenja	-20 °C – 70 °C	
Preporučena temperatura punjenja	5 °C – 40 °C	
Težina (bez baterijskog modula, navlaka noža)	4,2 kg	
Izmjerena razina zvučne snage $L_{WA}$	101 dB(A) K=1,1 dB(A)	
Razina zvučnog tlaka kod rukovatelja $L_{PA}$	81 dB(A) K=1,1 dB(A)	
Zajamčena razina zvučne snage $L_{WA}$ (u skladu s Direktivom 2000/14/EZ)	102 dB(A)	
Vibracija $a_h$	Prednja drška	4,4 m/s <sup>2</sup> K=1,5 m/s <sup>2</sup>
	Stražnja drška	3,5 m/s <sup>2</sup> K=1,5 m/s <sup>2</sup>

- Deklarirane ukupne vrijednosti vibracija izmjerene su u skladu sa standardnom metodom ispitivanja i mogu se koristiti za usporedbu jednog stroja s drugim.
- Deklarirane ukupne vrijednosti vibracija mogu se koristiti i u preliminarnoj procjeni izloženosti.

**OBAVIJEST:** Emisija vibracija tijekom stvarnog korištenja stroja može se razlikovati od deklarirane vrijednosti u kojoj se stroj koristi; Radi zaštite rukovatelja, korisnik mora nositi rukavice i štitičke za uši u stvarnim uvjetima korištenja.

## PAKIRANJE (SL. A1)

## OPIS

### UPOZNAJTE SVOJE ŠKARE ZA ŽIVICU (sl. A1)

1. Štitnik oštrice

2. Prednja drška
3. Stražnji rukohvat
4. Gumb načina brzine
5. Bluetooth® indikator
6. Indikator statusa baterije
7. Indikator brzine
8. Stražnji okidač
9. Ručica za otključavanje
10. Prednji okidač
11. Nosač noža
12. Nož
13. Štitnik vrha
14. Šesterokutni ključ
15. Navlaka za nož
16. Zasun
17. Gumb za oslobađanje baterije

**⚠ UPOZORENJE:** Ovaj proizvod isporučen je potpuno sastavljen. Štitnik za nož ne smije se uklanjati tijekom uporabe. U slučaju oštećenja, zamjenu odmah treba obaviti kvalificirani servisni tehničar.

**⚠ UPOZORENJE:** Kako biste uređaj mogli koristiti na siguran način, morate razumjeti podatke navedene na samom proizvodu i u ovom korisničkom priručniku, a potrebno je imati i znanje u vezi zadatak kojeg treba izvršiti. Prije korištenja ovog proizvoda, upoznajete se sa svim radnim funkcijama i pravilima o sigurnosti.

## RAD

**⚠ UPOZORENJE:** Nemojte biti nepažljivi zato što ste upoznati sa načinom rada proizvoda. Zapamtite da je samo jedan djelić sekunde nepažnje dovoljan za nastanak tjelesne ozljede.

**⚠ UPOZORENJE:** Nosite zaštitu za oči s bočnim štitičima i zaštitu za sluh. Nepostupanje u skladu s tim može rezultirati odbacivanjem predmeta u oči i drugim mogućim teškim ozljedama.

**⚠ UPOZORENJE:** Kako biste spriječili slučajno pokretanje koje bi moglo prouzročiti teške tjelesne ozljede, prije montiranja dijelova, podešavanja, čišćenja ili nekorištenja, uklonite baterijski modul iz proizvoda.

**⚠ UPOZORENJE:** Nemojte upotrebljavati priključke ili dodatnu opremu koje nije preporučila tvrtka EGO™. Upotreba nastavaka ili pribora koji nije preporučen, može dovesti do ozbiljnih tjelesnih ozljeda.

Prije svake upotrebe, pregledajte da na stroju nema oštećenih, nedostajućih ili olabavljenih dijelova kao što su vijci, matice i poklopci. Dobro pritegnite sve elemente za pričvršćenje i kapice i ne upotrebljavajte proizvod dok se svi dijelovi koji nedostaju ili oštećeni dijelovi, ne zamijene.

## PRIMJENA

Ovaj proizvod možete koristiti za rezanje živice, grmlja i žbunja s promjerom grana manjim od 28 mm.

**NAPOMENA:** Stroj se smije upotrebljavati samo za prethodno opisanu namjenu. Svaka druga uporaba smatrat će se nepropisnom uporabom.

## NAVLAKA ZA NOŽ (SL. B)

Uklonite/stavite navlaku noža s noža / na nož za rezanje.

## UGRADNJA/UKLANJANJE BATERIJSKOG MODULA

Upotrebljavajte samo s baterijskim modulima i punjačima koji su navedeni na sl. A2.

Napunite prije prve uporabe.

### Ugradnja (sl. C1)

Poravnajte izbočine baterije s utorima za postavljanje u priključku za bateriju stroja i pritisnite baterijski modul tako da sjedne na mjesto.

### Uklanjanje (sl. C2)

Utisnite gumb za oslobađanje baterije i izvucite baterijski modul.

**⚠ UPOZORENJE:** Prije pritiska gumba za oslobađanje baterije, uvjerite se jesu li vaša stopala, djeca i domaće životinje na sigurnoj udaljenosti. Ako baterijski modul ispadne, može doći do teških ozljeda. NEMOJTE vaditi baterijski modul kada ste u povišenom položaju.

## DRŽANJE ŠKARA ZA ŽIVICU (sl. D)

Jedinica ima i prednji i stražnji rukohvat. Držite jedinicu objema rukama oštrice usmjerene od vas. Jedna ruka na stražnjem rukohvatu i druga ruka na gornjoj strani prednjeg rukohvata.

**⚠ UPOZORENJE:** Uvijek držite obje ruke na rukohvatima škara za živicu. Ni u kojem slučaju nemojte jednom rukom držati žbunje, a drugom upotrebljavati šišač živice. Zanemarivanje ovog upozorenja može rezultirati teškim ozljedama.

## POKRETANJE/ZAUSTAVLJANJE ŠKARA ZA ŽIVICU

Prije upotrebe, uklonite navlaku za nož i držite šišač objema rukama - jednom za stražnju, a drugom za prednju ruku. Zatim provjerite držanje i ravnotežu, uspravan položaj tijela i propisnu razdaljinu za rezanje. Pobrinite se da rezni nož ne dodiruje tlo ili druge predmete.

### Pokretanje (sl. E)

1. Stavite komplet baterija.
2. Stisnite i držite prednji okidač jednom rukom.
3. Pomaknite polugu za zaključavanje prema naprijed, a zatim pritisnite stražnji okidač da biste pokrenuli stroj s drugom rukom.

**⚠ OBAVIJEST:** Škare za živicu može se pokrenuti samo ako su prednji i stražnji okidač istodobno pritisnuti. Oba okidača moraju biti utisnuti za kontinuirani rad škara za živicu.

### Zaustavljanje

Pomaknite stroj dalje od područja rezanja i otpustite bilo koju sklopku da biste ga zaustavili.

**⚠ UPOZORENJE:** Za vrijeme prekida rada i nakon završetka rada izvadite baterijski modul iz stroja.

## PROMJENA NAČINA BRZINE (SL. F)

Stroj ima tri načina brzine za razne brzine. Svaki put kada pritisnete gumb načina brzine, način brzine će se promijeniti.

Indikator brzine prikazat će status aktivne brzine: jedno svjetlo za nisku brzinu, dva svjetla za srednju brzinu, tri svjetla za visoku brzinu. Način niske brzine omogućuje bolje upravljanje strojem i duže vrijeme rada po punjenju.

**⚠ OBAVIJEST:** Način brzine može se postaviti prije uključivanja stroja ili tijekom rada.

Kada se stroj ponovno pokrene nakon pauze, način brzine vratit će se na prethodnu brzinu.

## INDIKATOR STATUSA BATERIJE I INDIKATOR BRZINE (SL. F)

Indikator statusa baterije prikazuje razinu napunjenosti i radni status baterijskog modula, a indikator brzine prikazuje radni status stroja kao što je prikazano na donjoj tablici. Indikator statusa baterije i indikator brzine svijetlit će kada se stroj pokrene ili kada se pritisne gumb načina brzine.

Indikatorska svjetla			Značenje
Indikator statusa baterije	Stalno svijetli zeleno		Razina napunjenosti baterije od 20% do 100%
	Trepće zeleno		Razina napunjenosti baterije od 10% do 20%
	Stalno svijetli crveno		Razina napunjenosti baterije manja od 10%
	Trepće crveno		Baterijski modul skoro je ispražnjen i potrebno ga je odmah napuniti.
	Stalno svijetli narančasto		Baterijski modul je pregrijan. Hladite komplet baterija dok se temperatura ne spusti ispod 67°C. Pogledajte „Zaštita baterije od visoke temperature“ u nastavku
	Naizmjenice trepće crveno/zeleno		Greška elektronike baterijskog modula. Zamijenite baterijski modul ili se obratite centru za korisničku podršku tvrtke EGO. Pogledajte „Zaštita od grešaka elektronike baterije“ u nastavku.
Indikator brzine (ilustracije pokazuju veliku brzinu)	Stalno svijetli zeleno		Stroj radi ispravno.
	Stalno svijetli narančasto		Stroj je pregrijan. Hladite stroj dok temperatura ne padne ispod 80°C. Pogledajte „Zaštita stroja od visoke temperature“ u nastavku.
	Trepće narančasto		Stroj je preopterećen. Pogledajte „Zaštita od preopterećenja stroja“ u nastavku.

### Zaštita baterije od visoke temperature

Ako temperatura baterije prelazi 70°C tijekom rada, krug zaštite od temperature odmah će isključiti stroj kako bi zaštitio baterijski modul od oštećenja pregrijavanjem. Indikator statusa baterije svijetlit će stalno narančasto. Otpustite bilo koji okidač i pričekajte da se pregrijana baterija ohladi i indikator postane zelen, a zatim ponovno pokrenite stroj.

### Zaštita od grešaka elektronike baterije

Kada dođe do greške elektronike baterije, indikator statusa baterije naizmjenice će treptati crveno/zeleno i stroj će se isključiti za 3 s. Zamijenite baterijski modul ili se obratite centru za korisničku podršku tvrtke EGO.

### Zaštita od preopterećenja stroja

Na stroju je ugrađena zaštita kruga od preopterećenja. Kada je stroj preopterećen, motor će se zaustaviti i indikator brzine će treptati narančasto. Izvadite baterijski modul iz stroja, zatim ga ponovno pričvrstite i ponovno pokrenite stroj. Smanjite opterećenje stroja, izbjegavajte dugotrajno rezanje bez stanke ili preveliku debljinu rezanja ili rezanje debelog/drvenastog gmlja.

### Zaštita stroja od visoke temperature

Ako temperatura stroja prelazi 90°C tijekom rada, krug zaštite od temperature odmah će isključiti stroj, za zaštitu od oštećenja od pregrijavanja. Indikator brzine će svijetliti stalno narančasto. Otpustite okidač i pričekajte da se

pregrijani stroj ohladi i da indikator brzine postane zelen, a zatim ponovno pokrenite stroj.

## BLUETOOTH® BEŽIČNA TEHNOLOGIJA

Proizvodi s ugrađenom Bluetooth® bežičnom tehnologijom mogu se povezati s EGO Connect uslugama putem mobilnog uređaja ili EGO Bluetooth® Gateway uređaja. Za informacije ili našu cjelokupnu ponudu povezanih proizvoda i usluga, uključujući upute za povezivanje, skenirajte QR kod u nastavku ili posjetite [www.egopowerplus.eu/connect](http://www.egopowerplus.eu/connect).

Simbol Bluetooth® zasvijetliti  će kada je uređaj povezan.



## UPOTREBA ŠIŠAČA ŽIVICE

**⚠ OPASNOST:** Ako se nož zaglavi na bilo kojem električnom kabelu ili vodu, **NEMOJTE DODIRIVATI NOŽEVI! ON MOŽE BITI POD ELEKTRIČNI NAPON I TIME POSTATI VRLO OPASAN.** Škare za živicu nastavite držati za izoliranu stražnju dršku ili ih na siguran način položite na tlo i dalje od sebe. Prije oslobađanja noževa od električnog voda ili kabela, isključite električno napajanje oštećenog voda ili kabela. Nepoštivanje ovog upozorenja može dovesti do teških tjelesnih ozljeda, čak i smrti.

**⚠ UPOZORENJE:** Ako neki dijelovi nedostaju, oštećeni su ili slomljeni, nemojte raditi šišačem dok ih ne zamijenite. U protivnom može doći do teških tjelesnih ozljeda.

**⚠ UPOZORENJE:** Da biste spriječili ozbiljne tjelesne ozljede, uvijek koristite i prednju ručku i stražnju ručku kako biste držali trimer za živicu tijekom rada.

**⚠ UPOZORENJE:** Držite ruke dalje od noževa kako se ne biste teško ozlijedili. Nemojte pokušavati odstraniti odrezani materijal niti nemojte držati materijal dok se noževi kreću. Prije čišćenja zaglavljene materijala iz noževa, provjerite jesu li se noževi potpuno zaustavili i jeste li izvadili baterijski modul. Prilikom podizanja ili držanja uređaja nemojte hvatati gole rezne noževe ili rezne bridove.

**⚠ UPOZORENJE:** Prije svake uporabe očistite radno područje. Uklonite predmete kao što su kabeli, svjetiljke, žice i užad koji se mogu zaglaviti u reznom nožu i tako povećati opasnost od teških tjelesnih ozljeda.

- Prije pokretanja škara za živicu, održavajte pravilni položaj tijela i stopala i nemojte posezati predaleko. Nemojte upravljati škarama za živicu na drvetu, na ljestvama, s krova ili bilo kojeg nestabilnog oslonca. Nosite zaštitne naočale, obuću bez klizanja i gumene rukavice. Držite jedinicu s obje ruke s noževima usmjerenima dalje od vas.
- Nemojte previše rezati bez stanke. U protivnom bi se mogli saviti i usporiti noževi, zbog čega će opasti učinkovitost rezanja.
- Nemojte forsirati škare za živicu kroz teško grmlje. U protivnom bi se mogli saviti i usporiti noževi. Ako se lopatice usporavaju, smanjite tempo rada.
- Kada režete novoizrasle grane, koristite široke pokrete kao da kosite tako da grančice ulaze izravno u rezni nož. Stariji grane bit će deblje i najlakše će se odrezati pokretom naprijed-natrag.
- Režite stabilke ili grančice debljine manje od 28 mm. Ako želite odrezati prvo velike grane, predložimo da koristite ručnu pilu ili pilu za podrezivanje.

## Rezanje s vrha (sl. G)

Upotrijebite široki zamašni pokret. Ako rezne noževe nagnete blago prema dolje u smjeru pomicanja, postići ćete najbolje rezultate. Još bolji učinak rezanja postići ćete ako upotrebljavate užu prema kojem ćete poravnati visinu reza živice.

## Bočno rezanje (sl. H)

Kad režete bočne strane živice, započnite odozdo i režite prema gore. Bočnu stranu živice šišajte tako da bude malo uža na vrhu. Ovaj oblik omogućit će izlaganje većeg dijela živice sunčevoj svjetlosti, što će rezultirati ravnomjernijim rastom.

## Štitnik vrha (sl. J)

Štitnik vrha koristi se za zaštitu vanjskog kraja noža.

## Štitnik noža (sl. K)

Vanjski dio noževa oblikovan je prema štitnicima noževa

**⚠ UPOZORENJE:** Uvijek provjerite je li štitnik noža oštećen ili izobličen. Zamijenite ga ako je savijen ili oštećen.

## ODRŽAVANJE

**⚠ UPOZORENJE:** Pri servisiranju koristite samo identične zamjenske dijelove. Upotreba drugih dijelova može izazvati opasnost ili prouzročiti oštećenje proizvoda. Radi sigurnosti i pouzdanosti, sve popravke treba obavljati kvalificirani servisni tehničar.

**⚠ UPOZORENJE:** Radi izbjegavanja teških tjelesnih ozljeda, pri čišćenju ili obavljanju podešavanja komplet baterija uvijek izvadite iz proizvoda.

### ČIŠĆENJE

- Za uklanjanje ostataka sa svih otvora za zrak i s reznog noža koristite meku četku.
- Da biste uklonili smolu i druge ljepljive ostatke, poprskajte nož otapalom za smolu. Nakratko pokrenite motor tako da se otapalo ravnomjerno raspodijeli, a zatim obrišite površinu suhom krpom.

**⚠ UPOZORENJE:** Za čišćenje šišača nemojte koristiti vodu. Pri čišćenju plastičnih dijelova, izbjegavajte upotrebu otapala. Većina plastike podložna je oštećenju različitih vrsta komercijalnih otapala. Za uklanjanje nečistoće, prašine, ulja, masti i sl. upotrijebite čistu krpu.

### OŠTRENJE NOŽEVA

Kad se učink rezanja i ponašanje počnu pogoršavati, ponovno naoštrite oštrice. Preporučuje se da noževe naoštri kvalificirani servisni tehničar.

**OBAVIJEST:** Šišač živice nemojte upotrebljavati sa zatupljenim ili oštećenim noževima. To može dovesti do preopterećenja i dat će nezadovoljavajuće rezultate u radu.

### PODMAZIVANJE NOŽEVA (sl. L)

Podmažite nož šišača živice laganim strojnim uljem nakon svake upotrebe šišača kako bi uređaj dobro i dugotrajno radio.

Izvadite komplet baterija i položite škare za živicu na ravnu površinu. Nanesite ulje duž ruba gornje oštrice.

**OBAVIJEST:** Za dulje vrijeme korištenja preporučuje se pauza, vađenje baterije i podmazivanje lopatica.

**⚠ UPOZORENJE:** Nemojte podmazivati šišač živice za vrijeme njegova rada.

### PODMAZIVANJE PRIJENOSNIKA (sl. M)

Za najbolji rad i duži vijek trajanja podmažite prijenosne zupčanike u reznoj glavi posebnim mazivom (5-6 ml svaki put u rupama za ulje #1, #2 i #3) nakon svakih 50 sati rada.

Posebna mora zadovoljavati sljedeće uvjete:

- NLGI Prodornost gradacije: NLGI-2;
- Vrsta razrjeđivača: Poliurea;
- Preporučeni raspon radne temperature: -40°C do 180°C;
- Osim gore navedenoga, mast također mora biti

stabilna za smična naprezanja uz iznimno dobre tlačne karakteristike i izvrsna svojstva protiv habanja uz odličnu antioksidacijsku stabilnost.

Uklonite baterijski modul i vijke za fiksiranje (sl. M). Podmažite kućište prijenosnika kroz rupu za ulje.

**OBAVIJEST:** Nemojte u potpunosti napuniti kućište zupčanika mašču.

### TRANSPORT I SKLADIŠTENJE

- Obavezno postavite omotač noža na nož prije skladištenja ili transporta šišača živice. Budite oprezni kako biste izbjegli oštre zube oštrice.
- Šišač živice temeljito očistite prije skladištenja.
- Šišač živice pohranite na suhom mjestu koje nije dostupno djeci.
- Držite ga dalje od korozivnih sredstava kao što su vrtno kemikalije i soli za odleđivanje.

**⚠ UPOZORENJE:** Noževi su oštri. Prilikom rukovanja sklopom noža nosite zaštitne rukavice koje se ne klizu, za teške radne uvjete. Ne stavljajte ruke ili prste između oštrica noža ili na bilo koje mjesto gdje bi moglo doći do štipanja ili rezanja. **NIKADA nemojte dodirivati nož ili servisirati uređaj dok je postavljena akumulatorska baterija.**

### ZAŠTITA OKOLIŠA



Električne uređaje nemojte zbrinjavati s nerazvrstanim komunalnim otpadom, koristite se posebnim spremnicima.

Informacije o dostupnim sustavima prikupljanja otpada za recikliranje potražite u lokalnom komunalnom poduzeću.

Ako se električni uređaji odlažu na odlagališta otpada ili deponije, opasne tvari mogu isteći u podzemne vode i dospjeti u lanac ishrane, nanoseći tako štetu vašem zdravlju i blagostanju.

## RJEŠAVANJE PROBLEMA

PROBLEM	UZROK	RJEŠENJE
Škare za živicu ne rade.	<ul style="list-style-type: none"> <li>■ Komplet baterija nije učvršćen na šišač živice.</li> <li>■ Nema električnog kontakta između šišača živice i baterijskog modula.</li> <li>■ Baterijski modul je ispražnjen.</li> <li>■ Baterijski modul je prevruć. Pogledajte poglavlje „<b>Zaštita baterije od visoke temperature</b>”.</li> <li>■ Šišač živice je prevruć. Pogledajte poglavlje „<b>Zaštita stroja od visoke temperature</b>”.</li> <li>■ Prednji i stražnji okidač ne pritišću se istodobno.</li> <li>■ Nož je zaglavljen.</li> <li>■ Greška elektronike baterijskog modula. Pogledajte poglavlje „<b>Zaštita od grešaka elektronike baterije</b>” u nastavku.</li> </ul>	<ul style="list-style-type: none"> <li>■ Pričvrstite komplet baterija na šišač živice.</li> <li>■ Izvadite baterijski modul, provjerite kontakte i ponovno stavite baterijski modul</li> <li>■ Napunite baterijski modul.</li> <li>■ Uklonite baterijski modul i hladite ga dok temperatura ne padne ispod 67°C.</li> <li>■ Uklonite baterijski modul i hladite šišač živice dok temperatura ne padne ispod 80°C.</li> <li>■ Prvo pritisnite i držite prednji okidač, pomaknite polugu za zaključavanje prema naprijed, a zatim pritisnite stražnji okidač.</li> <li>■ Izvadite baterijski modul iz stroja, oprezno uklonite zapreku, a zatim vratite baterijski modul i ponovno pokrenite stroj.</li> <li>■ Zamijenite baterijski modul ili se obratite centru za korisničku podršku tvrtke EGO.</li> </ul>
Prekomjerne vibracije ili buka.	<ul style="list-style-type: none"> <li>■ Suhi ili korodirani noževi.</li> <li>■ Noževi ili držač noža su savijeni.</li> <li>■ Savijeni ili oštećeni zupci.</li> <li>■ Otpušteni vijci noža.</li> </ul>	<ul style="list-style-type: none"> <li>■ Podmažite noževe prema uputama u odjeljku „<b>PODMAZIVANJE NOŽEVA</b>” u ovom priručniku.</li> <li>■ Zamijenite novim držačem noža. Za zamjenske dijelove obratite se ovlaštenom servisnom centru tvrtke EGO.</li> <li>■ Zamijenite novim nožem. Za zamjenu noža obratite se ovlaštenom servisnom centru tvrtke EGO.</li> <li>■ Zategnite vijke noža. Upotrijebite podesivi ključ i priloženi imbus ključ za zatezanje vijaka noža udesno.</li> </ul>

## HR JAMSTVO

### PRAVILA U VEZI JAMSTVA PROIZVOĐAČA EGO

Cjelokupne uvjete i odredbe jamstvene politike proizvođača EGO potražite na internetskoj stranici [egopowerplus.com](http://egopowerplus.com).

## წაიკითხეთ მთლიანი ინსტრუქცია!



გაეცანით მომხმარებლის სახელმძღვანელოს

**⚠ გაფრთხილება:** მოწყობილობის უსაფრთხოდ და გამართულად მუშაობისთვის საჭიროა მისი ყველა რემონტი და ნაწილის შეცვლა მოხდეს კვალიფიციური სერვისის ტექნიკოსის მიერ.

**⚠ გაფრთხილება:** გაეცანით ამ მოწყობილობასთან დაკავშირებულ უსაფრთხოების ყველა მითითებას, ინსტრუქციას, ილუსტრაციას და სპეციფიკაციას. ქვემოთ ჩამოთვლილი ყველა ინსტრუქციის უგულვებელყოფამ შესაძლოა გამოიწვიოს ელექტრო შოკი, ხანძარი და/ან მოგაყენოთ სერიოზული ზიანი.

შეინახეთ ყველა გაფრთხილება და ინსტრუქცია სამომავლოდ გამოყენებისთვის.

## უსაფრთხოების სიმბოლოები

**⚠ გაფრთხილება:** ნებისმიერი მოწყობილობის მუშაობამ შეიძლება განაპირობოს უცხო სხეულის თვალში მოხვედრა, რამაც შესაძლოა გამოიწვიოს თვალის მნიშვნელოვანი დაზიანება. მოწყობილობის მუშაობის დაწყებამდე აუცილებლად მიორგეთ უსაფრთხოების თვალსაფარი ან სათვალე სახის გვერდითა ნაწილების და მთლიანი სახის დამცავი ფართი, საჭიროების შემთხვევაში. ჩვენ რეკომენდაციას ვუწევთ ფართო ხედვის უსაფრთხოების ნიღაბს სათვალეებთან ერთად ან სტანდარტულ გვერდითა დაცვის მქონე უსაფრთხოების სათვალეებთან ერთად გამოსაყენებლად.



სიგნალი საფრთხის შესახებ



დაზიანების რისკის შესამცირებლად მომხმარებელმა უნდა წაიკითხოს მომხმარებლის სახელმძღვანელო.



პროდუქტი შეესაბამება EC-ის მოქმედ რეგულაციებს.



აღნიშნული პროდუქტი აკმაყოფილებს გაერთიანებული სამეფოს კანონმდებლობით დადგენილ მოთხოვნებს.



ელექტრო პროდუქტის ნარჩენები არ გადაყაროთ საყოფაცხოვრებო ნარჩენებთან ერთად. წაიღეთ შესაბამის გადამამუშავებელ საწარმოში.



გაიკეთეთ თვალის დამცავი



საშიშა - ხელები დაიჭიროთ დანებისგან შორს.



გარანტირებული ხმის სიმძლავრის დონე. გარემოში ხმაურის გავრცელების დონე ევროკავშირის დირექტივის შესატყვისია.



Bluetooth®



მუდმივი დენი

IPX5

წყლის შეღწევისგან დაცვა

V

ძაბვა

n0

მაქსიმალური სიჩქარე

მმ

მილიმეტრი

.../წთ.

წრიული როტაცია ან საპასუხო მოქმედება წუთში

კპ

კილოგრამი

°C

გრადუსი ცელსიუსი

KA



**შენიშვნა:** Bluetooth® სიტყვის ნიშანი და ლოგოები რეგისტრირებული სავაჭრო ნიშნებია, რომლებიც Bluetooth SIG, inc. ეკუთვნის და EGO-ს მიერ ასეთი ნიშნების ნებისმიერი გამოყენება ლიცენზირებულია.

## სპეციფიკაციები

ნომინალური ძაბვა	56 ვოლტი ---	
მაქსიმალური სიჩქარე	დაბალი: 1600 / წთ საშუალო: 1800 / წთ მაღალი: 2000 / წთ	
ჭრის სიგრძე	530 მმ	
ჭრის უნარი	28 მმ	
რეკომენდებული საექსპლუატაციო ტემპერატურა	0°C – 40°C	
რეკომენდებული დასაწყობების ტემპერატურა	-20°C – 70°C	
რეკომენდებული დამუხტვის ტემპერატურა	5°C – 40°C	
წონა (აკუმულატორის ბლოკისა და დანის შალითას გარეშე)	4.2 კგ	
გაზომილი ხმის სიმძლავრის დონე $L_{WA}$	101 დბ(A) K=1,1 დბ(A)	
ბგერის წნევის დონე მომხმარებლის პოზიციაზე $L_{PA}$	81 დბ(A) K=1,1 დბ(A)	
გარანტირებული ხმის სიმძლავრის დონე $L_{WA}$ (2000/14/EC რეგულაციის მიხედვით)	102 დბ(A)	
ვიბრაცია $a_h$	წინა სახელური	4,4 მ/წმ <sup>2</sup> K=1,5 მ/წმ <sup>2</sup>
	უკანა სახელური	3,5 მ/წმ <sup>2</sup> K=1,5 მ/წმ <sup>2</sup>

**KA**

■ მითითებული ვიბრაციის სრული სიდიდე გაზომილია სტანდარტული ტესტირების მეთოდის გამოყენებით და შესაძლოა გამოყენებულ იქნას ერთი მოწყობილობის მეორესთან შედარებისას;

■ მითითებული ვიბრაციის სრული სიდიდე ასევე შესაძლოა გამოყენებულ იქნას ზემოქმედების წინასწარი შეფასებისას.

**შენიშვნა:** ელექტრო ხელსაწყოთა ფაქტობრივი გამოყენებისას ვიბრაციის ემისია შესაძლოა განსხვავდებოდეს მითითებული სიდიდისგან; ოპერატორის დაცვის მიზნით, მომხმარებელმა მოწყობილობით სარგებლობისას საჭიროა გამოიყენოს ხელთათმანები და სმენის დამცავი.

## პაკეტი (ნახ.A1)

### აღწერა

#### შეისწავლეთ თქვენი ბურჟის საკრეკი (ნახ. A1)

1. დანის დამცავი
2. წინა სახელური
3. უკანა სახელური
4. სიჩქარის რეჟიმის ღილაკი
5. Bluetooth® ინდიკატორი
6. აკუმულატორის სტატუსის ინდიკატორი
7. სიჩქარის ინდიკატორი
8. უკანა ტრიგერი
9. ჩამკვეტი ენაკი
10. წინა ჩამრთველი ბერკეტი
11. დანის დამჭერი
12. მჭრელი პირი
13. წვერის დამცავი
14. ექვსწახნაგა შლიცის გასაღები
15. დანის ბუდე
16. ჩამკვეტი
17. აკუმულატორის მოხსნის ღილაკი

**▲ გაფრთხილება:** ეს პროდუქტი ბოლომდე აწყობილ მდგომარეობაში იქნა გამოგზავნილი. დანის დამცავის მოხსნა მუშაობისას დაუშვებელია. მისი დაზიანების შემთხვევაში დაუყოვნებლივ შეავსლევინეთ კვალიფიციურ სერვისის ტექნიკოსს.

**▲ გაფრთხილება:** ამ პროდუქტის უსაფრთხო გამოყენება საჭიროებს მის შესახებ ინფორმაციისა და მომხმარებლის ინსტრუქციის გაცნობას, ასევე იმ სამუშაოს

**200**

56 ვოლტიანი ლითიუმ-იონის აკუმულატორიანი უსადენო ბურჟის საკრეკი — HTX5300-P



ცოდნას, რომლის შესრულებასაც აპირებთ. ხელსაწყოს გამოყენებამდე კარგად გაეცანიტ მის მუშა ფუნქციებს და უსაფრთხოების წესებს.

## ექსპლუატაცია

**▲ გაფრთხილება:** შეეცადეთ მსგავსი პროდუქტის გამოყენების გამოცდილებამ არ გამოიწვიოს თქვენი გაუფრთხილებლობა. დაიმახსოვრეთ, რომ გაუფრთხილებლობამ წამის მეთაღმდეგ კი შესაძლოა მოგიტანოტ სერიოზული ზიანი.

**▲ გაფრთხილება:** ყოველთვის მორგეთ გვერდითა ევრანების მქონე უსაფრთხოების სათვალე, სმენის დამცავ საშუალებასთან ერთად. ამ ინსტრუქციის უგულვებელყოფამ შესაძლოა გამოიწვიოს სხვადასხვა სხეულის თვალში მოხვედრა და სხვა შესაძლო სერიოზული ზიანი.

**▲ გაფრთხილება:** უცაბდეთ ჩართვის გამოსარიცხად, რომელმაც შესაძლოა გამოიწვიოს სერიოზული პერსონალური ზიანი, ყოველთვის მოხსენით აკუმულატორის ბლოკი ხელსაწყოდან, როდესაც ხდება მისი აწყომა, რეგულირება, წმენდა ან როდესაც არ ხდება ხელსაწყოს გამოყენება.

**▲ გაფრთხილება:** არ გამოიყენოტ სხვა ნებისმიერი ნაწილი ან აქსესუარები, რომელიც არაა რეკომენდებული EGO™-ს მიერ. არარეკომენდებული მისამარებელი ხელსაწყოს ან აქსესუარების გამოყენებამ შესაძლოა მოგაყენოტ სერიოზული ზიანი.

ყოველი გამოყენების წინ შეამოწმეთ მთლიანი პროდუქტი, ხომ არ არის დაზიანებული, დაკარგული ან მოშვებული მისი ნაწილები, როგორცაა ხრახნები, ქანჩები, ჭანჭიკები, ხუფები და ა.შ. მჭიდროდ მოუჭირეთ ყველა სამაგრი და ხუფი და არ ამუშაოტ ხელსაწყო, სანამ ყველა დაკარგული ან დაზიანებული ნაწილი არ შეიცვლება.

### გამოყენება

თქვენ შეგიძლიათ ამ ხელსაწყოს გამოყენება ბუჩქოვანი ღობის, ჩარგვების და ბუჩქების გასაკრეკად, რომელთა ტოტების დიამეტრი 28 მმ-ზე ნაკლებია.

**შენიშვნა:** ხელსაწყოს გამოყენება შესაძლებელია მხოლოდ დანიშნულებისამებრ. სხვა ნებისმიერი სახით გამოყენება ჩაითვლება, როგორც არასწორი გამოყენება.

### დანის ზუდე (სურ. B)

მოხსენით/დაამონტაჟეთ მჭრელ დანას შალითა საჭრელი მოწყობილობიდან/საჭრელ მოწყობილობაზე.

### აკუმულატორის დამონტაჟება/მოხსნა

**გამოიყენეთ მხოლოდ ის აკუმულატორის ბლოკები და დამტენები, რომლებიც მითითებულია სურ. A2-ში.**

### დატენით პირველ ჯერზე სარგებლობამდე.

### დასამონტაჟებლად (ნახ. C1)

გაუსწორეთ აკუმულატორის სამაგრები მოწყობილობის ნასვრეტებს აკუმულატორის პორტში და გასარიალეთ აკუმულატორის ბლოკი ხელსაწყოში, სანამ არ მოერგება თავის პოზიციას.

### მოსახსნელად (ნახ. C2)

დააჭირეთ აკუმულატორის გამშვებ ღილაკს და ამოიღეთ აკუმულატორის ბლოკი.

**▲ გაფრთხილება:** ყოველთვის შეამოწმეთ თქვენი ფეხების, ბავშვების ან შინაური ცხოველების მდებარეობა აკუმულატორის გამშვები ღილაკის დაჭერისას. აკუმულატორის დავარდნამ შესაძლოა გამოიწვიოს სერიოზული ფიზიკური ზიანი. არასდროს მოხსნათ აკუმულატორი სიმაღლეზე.

### ბუჩქის საკრეკის დაჭერის წესი (ნახ. D)

ხელსაწყოს აქვს წინა და უკანა სახელურები. დაიჭირეთ დანა თქვენგან მოშორებით, დაიკავეთ ერთეული ორივე ხელიტ. მოთავსეთ ერთი ხელი უკანა სახელურზე, ხოლო მეორე ხელი - წინა სახელურის ზედა მხარეს.

**▲ გაფრთხილება:** ყოველთვის გეპიროტ ბუჩქის საკრეკი ორივე ხელიტ სახელურებზე. არასოდეს დაიჭიროტ ბუჩქი ერთი ხელიტ და მეორეთი - საკრეკი. ამ ინსტრუქციის უგულვებელყოფამ შეიძლება მოგაყენოტ სერიოზული ფიზიკური ზიანი.

KA

## ბუჩქის საკრეჭის ჩართვა/გამორთვა

საკრეჭით სარგებლობამდე, მოხსენით დანას შალითა და დაიჭირეთ ის ორივე ხელით, მოათავსეთ ერთი ხელი უკანა სახელურზე, ხოლო მეორე - წინა სახელურზე. დარწმუნდით რომ დგახართ მყარად ფეხზე, უსაფრთხოდ და იცავთ კრეჭისას სწორ დისტანციას. დარწმუნდით, რომ საჭრელი პირი არ ეხება მიწას ან სხვა საგნებს.

## დაწყება (ნახ. E)

1. ჩასვით აკუმულატორი.
2. მოუჭირეთ ხელი და დაიჭირეთ წინა ჩამრთველი ბერკეტი ერთი ხელით.
3. გადაწიეთ ჩამკეტი ენაკი წინ და შემდეგ დააწიეთ უკანა ტრიგერს მეორე ხელით ხელსაწყოს ჩასართავად.

**შენიშვნა:** ბუჩქის საკრეჭის ამუშავება შესაძლებელია მხოლოდ იმ შემთხვევაში, თუ წინა და უკანა ტრიგერებს ერთდროულად დააჭერთ. ბუჩქის საკრეჭის უწყვეტი მუშაობისთვის ორივე ტრიგერზე უნდა გქონდეთ ხელი დაჭერილი.

## გამორთვა

მოაშორეთ მოწყობილობა ჭრის ზონას და შემდეგ აუშვით ერთერთ ტრიგერ ჩამრთველს მის გამოსართავად.

**⚠ გაფრთხილება:** ყოველთვის მოხსენით აკუმულატორის ბლოკი მოწყობილობას შესვენებისას ან სამუშაოს დამთავრებისთანავე.

## სიჩქარის რეჟიმის შეცვლა (ნახ. F)

ამ მოწყობილობას გააჩნია სამი სიჩქარის რეჟიმი. სიჩქარის რეჟიმის დიალზე დაჭერისას, სიჩქარის რეჟიმი შეიცვლება.

სიჩქარის მაჩვენებელი აჩვენებს სიჩქარის აქტიურ სტატუსს: ერთი ნათება დაბალი სიჩქარის შემთხვევაში, ორი ნათება საშუალო სიჩქარის დროს, სამი ნათება მაღალი სიჩქარის შემთხვევაში. დაბალი სიჩქარის რეჟიმი უზრუნველყოფს საკრეჭის უკეთეს კონტროლს და უფრო ხანგრძლივ სამუშაო დროს თითო დატენვაზე.

**შენიშვნა:** სიჩქარის რეჟიმის დაყენება შესაძლებელია მანამ, სანამ მანქანა ჩაირთვება ან მუშაობის დროს.

როდესაც ხდება მანქანის ხელახლა ამუშავება შესვენების შემდეგ, სიჩქარის რეჟიმი უბრუნდება წინა სიჩქარეს.

## ბატარეის სტატუსის ინდიკატორი და სიჩქარის მაჩვენებელი (ნახ. F)

აკუმულატორის სტატუსის ინდიკატორი აჩვენებს დატენვის დონეს და აკუმულატორის ბლოკის სამუშაო სტატუსს, ხოლო სიჩქარის ინდიკატორი აჩვენებს მოწყობილობის მუშაობის სტატუსს, როგორც ეს ნაჩვენებია ქვემოთ მოცემულ დიაგრამაში. აკუმულატორის სტატუსის ინდიკატორი და სიჩქარის ინდიკატორი აინთება, როდესაც მანქანა ჩაირთვება, ან მოხდება სიჩქარის რეჟიმის დიალზე დაჭერა.

შუქის ინდიკატორი			მნიშვნელობა
აკუმულატორის სტატუსის ინდიკატორი	მუქი მწვანე		აკუმულატორის დამუხტვის დონე 20%-დან 100%-მდე.
	მოციმციმე მწვანე შუქი		აკუმულატორის დამუხტვის დონე 10%-დან 20%-მდე.
	მუქი წითელი		აკუმულატორის დამუხტვის დონე 10% ნაკლები.
	მოციმციმე წითელი შუქი		აკუმულატორი თითქმის დაცლილია და საჭიროებს დაუყოვნებლივ დამუხტვას.
	მუქი ნარიჯისფერი		აკუმულატორი გადახურდა. აცალეთ აკუმულატორს გაგრილება 67°C-ის ქვევით. იხილეთ ქვემოთ „აკუმულატორის დაცვა მაღალი ტემპერატურისგან“
	მონაცვლეობით მოციმციმე წითელი/მწვანე შუქი		აკუმულატორის ბლოკის ელექტრო შეცდომა. მოხსენით აკუმულატორის ბლოკი ან დაუკავშირდით EGO-ს მომხმარებელთა სერვის ცენტრს. იხილეთ ქვემოთ „აკუმულატორის ელექტრო შეცდომებისგან დაცვა.“
სიჩქარის ინდიკატორი (ილუსტრაცია ასახავს მაღალ სიჩქარეს)	მუქი მწვანე		მოწყობილობა გამართლად მუშაობს.
	მუქი ნარიჯისფერი		მოწყობილობა გადახურდა. აცალეთ მოწყობილობას გაგრილება 80°C-ის ქვევით. იხილეთ „მოწყობილობის დაცვა მაღალი ტემპერატურისგან“ ქვემოთ.
	მოციმციმე ნარინჯისფერი შუქი		მოწყობილობა გადატვირთულია. იხილეთ ქვემოთ „მოწყობილობის გადატვირთვისგან დაცვა.“

**აკუმულატორის დაცვა მაღალი ტემპერატურისგან**

თუ აკუმულატორის ტემპერატურა 70°C-ს გადააჭარბებს მუშაობის პროცესში, ტემპერატურის დამცავი სისტემა მაშინვე გამორთავს მოწყობილობას აკუმულატორის ბლოკის გადახურების თავიდან აცილების მიზნით. აკუმულატორის სტატუსის ინდიკატორი განათდება ნარინჯისფრად. გამორთეთ ერთერთი ტრიგერი და დაელოდეთ სანამ გადახურებული აკუმულატორი გაცივდება და ინდიკატორი გამწვანდება, შემდეგ გადატვირთეთ მანქანა.

**აკუმულატორის ელექტრო შეცდომებისგან დაცვა**

როდესაც აკუმულატორის ბლოკის ელექტრო შეცდომა ხდება, აკუმულატორის სტატუსის მაჩვენებელი მონაცვლეობით ანათებს წითელ/მწვანედ და მოწყობილობა 3 წამში გაითიშება. მოხსენით აკუმულატორის ბლოკი ან დაუკავშირდით EGO-ს მომხმარებელთა სერვის ცენტრს.

KA

## მოწყობილობის დატვირთვისგან დაცვა

ამ მოწყობილობაში ჩამონტაჟებულია დატვირთვისგან წრედის დაცვის მექანიზმი. როდესაც მოწყობილობა გადატვირთულია, ძრავა გაჩერდება და სიჩქარის ინდიკატორი გაანათებს ნარინჯისფრად. მოხსენით აკუმულატორის ბლოკი მოწყობილობას, შემდეგ კვლავ მიამაგრეთ აკუმულატორის ბლოკი და გადატვირთეთ მოწყობილობა. შეამერეთ მანქანაზე დატვირთვა, მოერიდეთ ერთ ჯერზე ბევრ ჭრას ან ძალიან სქელი ან დიდი ზომის/ხისებრი ბუჩქების მოჭრას.

## მოწყობილობის დაცვა მაღალი ტემპერატურისგან

თუ მოწყობილობის ტემპერატურა 90°C-ს გადააჭარბებს მუშაობის პროცესში, ტემპერატურის დამცავი სისტემა მამინვე გამორთავს მოწყობილობას გადახურების თავიდან აცილების მიზნით. სიჩქარის ინდიკატორი ნარინჯისფრად ანათებს. გამორთეთ ტრიგერი და დაელოდეთ სანამ გადახურებული მოწყობილობა არ გაცივდება და სიჩქარის ინდიკატორი გამწვანდება, შემდეგ გადატვირთეთ მანქანა.

## BLUETOOTH® უკაბელო ტექნოლოგია

ჩამონტაჟებული Bluetooth® უკაბელო ტექნოლოგიის მქონე პროდუქტებს შეუძლიათ დაუკავშირდნენ EGO Connect სერვისებს საკუთარი მობილური მოწყობილობის ან EGO Bluetooth® Gateway მოწყობილობის მეშვეობით. ინფორმაციისთვის ან დაკავშირებული პროდუქტებისა და სერვისების სრული ასორტიმენტის სანახავად, დაკავშირების ინსტრუქციების ჩათვლით, დაასკანირეთ ქვემოთ მოცემული QR კოდი ან ეწვიეთ ბმულს [www.egopowerplus.eu/connect](http://www.egopowerplus.eu/connect).

Bluetooth® სიმბოლო  აინთება, როდესაც მანქანა დაკავშირებულია.



KA

## ბუჩქის საკრეჭის გამოყენება

**▲ გაფრთხილება:** თუ დანა გაიჭედება რომელიმე დენის სადენსა ან ხაზში, **ხელი არ მოკიდოთ დანას! ის შესაძლოა გახდეს დენის**

**გამტარი და ძალიან სახიფათო.** ხელი მოკიდეთ მხოლოდ ბუჩქის საკრეჭის იზოლირებულ უკანა სახელურს ან ფრთხილად და უსაფრთხოდ დადეთ მიწაზე თქვენგან მოშორებით. გამორთეთ დაზიანებული სადენის ან ხაზის ელექტროენერჯის წყარო, სანამ შეეცდებით დანის განთავისუფლებას სადენიდან ან კაბელიდან. ჩამოთვლილი გაფრთხილებების უგულებელყოფა გამოიწვევს სერიოზულ ფიზიკურ ზიანს და შესაძლო სიკვდილს.

**▲ გაფრთხილება:** თუ რომელიმე ნაწილი აკვია, დაზიანებულია ან გატეხილია, არ გამოიყენოთ თქვენი საკრეჭი, სანამ არ შეცვლით მათ. ამ ინსტრუქციის უგულებელყოფამ შესაძლოა მოვლტანით სერიოზული პერსონალური ზიანი.

**▲ გაფრთხილება:** სერიოზული პირადი დაზიანების თავიდან ასაცილებლად, ყოველთვის გამოიყენეთ როგორც წინა, ასევე უკანა სახელური ბუჩქის საკრეჭის მუშაობის დროს.

**▲ გაფრთხილება:** სერიოზული პერსონალური ზიანისგან თავის არიდების მიზნით ხელეხი დაიჭირეთ დანისგან შორს. არ შეეცადოთ მოაცილოთ დანას მოჭრილი საგნები ან ხელით დაიჭიროთ გასაჭრელი საგნები, როცა დანა მომართობის პროცესშია. დარწმუნდით, რომ დანა სრულიად გაჩერდა და აკუმულატორის ბლოკი მოხსნილია, სანამ შეეცდებით გაჭედილი საგნებისგან მის გასუფთავებას. არ ჩაჭიდოთ ხელი მომზღვლებულ მჭრელ დანებს ან მჭრელ ზედაპირებს, როდესაც ხელსაწყოს სწევთ მაღლა ან გიჭირავთ იგი.

**▲ გაფრთხილება:** გაასუფთავეთ გასათიბი არე მუშაობის დაწყებამდე. მოაცილეთ ყველა ობიექტი როგორცაა სადენი, განათება, თოკი ან ზაწარი, რომელიც შესაძლოა დაეხვიოს ხელსაწყოს საჭრელ ნაწილს და შექმნას პირადი ზიანის მიღების რისკი.

■ ბუჩქის საკრეჭის მუშაობის დაწყებამდე, დადებით მყარად და შეინარჩუნეთ ბალანსი და ზედმეტად არ გადახაროთ. არ გამოიყენოთ საკრეჭი, თუ ხართ ხეზე, კიბეზე, სახურავზე ან რაიმე არასტაბილურ საყრდენზე. ატარეთ დამცავი სათვალევები, მოცურების საწინააღმდეგო ფეხსაცმელი და რეზინის ხელთათმანები. დაიჭირეთ მოწყობილობა ორივე ხელით ისე, რომ

საჭრელი დანები თქვენსკენ არ იყოს მიმართული.

- არ მოჭრათ ძალიან ბევრი ერთდროულად. ამან შესაძლოა გამოიწვიოს დანის გაჭედვა და შენელება, რაც შეამცირებს ჭრის ეფექტურობას.
- არ გამოიყენოთ ძალია ბუჩქების აკრეჭზე მჭიდრო ბუჩქნარში. ამან შესაძლოა გამოიწვიოს დანის გაჭედვა და შენელება. თუ დანის პირები შენელებდა, შეამცირეთ თქვენი მუშაობის ტემპი.
- ნორჩი მცენარეების კრეჭვისას, გამოიყენეთ ფართო მოძრაობა, რათა დერო მოხვდეს პირდაპირ საჭრელ პირში. ხანდაზმულ მცენარეებს უფრო სქელი დეროები აქვთ და ყველაზე ადვილად იჭრება წინ და უკან მოძრაობის გამოყენებით.
- ყოველთვის მოჭრით 28 მმ-ზე ნაკლები სისქის დეროები ან ყლორტები. დასაწყისში გამოიყენეთ არაელექტრული ხელის ხერხი ან გამსხვიპი ხერხი მსხვილი ტოტების მოსაჭრელად.

### ზემოთ ჭრა (სურ. G)

გამოიყენეთ ფართო ჭრის მოძრაობა. მოძრაობის მიმართულებით საჭრელი დანის ოდნავი დახრა იმდენად საუკეთესო ჭრის რეზულტატებს უკეთესი ჭრის ეფექტისთვის, შესაძლებელია ბაწრის გამოყენება, ბუჩქზე ჭრის მიმართულების საჩვენებლად.

### გვერდული ჭრა (სურ. H)

ბუჩქის გვერდების გაკრეჭვისას, დაიწყეთ ქვედა ნაწილიდან და აჭერთ ზედა მიმართულებით. მომართეთ ღობის მხარე ისე, რომ ის იყოს უფრო ვიწრო ზედა კენწეროში. ეს ბუჩქის მეტ ნაწილს მოახვედრებს მზის სხივების ქვეშ, რაც გამოიწვევს ბუჩქის მეტად თანაბარ ზრდას.

### წვერის დამცავი (სურ. J)

წვერის დამცავი გამოიყენება დანის გარეთა ბოლოს დასაცავად.

### დანის დამცავი (სურ. K)

დანის გარეთა ნაწილებს აქვთ დანის დამცავი ეკრანის ფორმა.

**▲ გაფრთხილება:** ყოველთვის დარწმუნდით რომ დანის დამცავი ეკრანი არ არის დაზიანებული ან ფორმა შეცვლილი. შეცვალეთ ის თუ გაღუნული ან დაზიანებულია.

## ტექნიკური მომსახურება

**▲ გაფრთხილება:** ტექნიკური მომსახურებისას გამოიყენეთ მხოლოდ იდენტური სათადარიგო ნაწილები. სხვა ნებისმიერი ნაწილის გამოყენებამ შესაძლოა შექმნას საფრთხე ან გამოიწვიოს მოწყობილობის დაზიანება. ხელსაწყოს უსაფრთხოდ და გამართულად მუშაობისთვის საჭიროა მისი ყველა შეკეთება და ნაწილის შეცვლა შესრულდეს კვალიფიციური ტექნომსახურების ტექნიკოსის მიერ.

**▲ გაფრთხილება:** სერიოზული პირადი დაზიანების თავიდან ასაცილებლად, ყოველთვის მოხსენით აკუმულატორის ბლოკი მოწყობილობიდან გაწმენდის დროს ან როდესაც უტარებთ რაიმე ტიპის სერვისს.

### გაწმენდა

- გამოიყენეთ რბილი ფუნჯი, რათა მოაცილოთ ნარჩენები საჰაეროხსა და საჭრელ დანას.
- კუპრის ან სხვა წებოვანი ნივთიერების მოსაცილებლად მოაპკურეთ დანას რეზინის გამხსნელი. მცირე ხნით ჩართეთ ძრავა, რათა გამხსნელი თანაბრად გადაწილიდეს, შემდეგ გაწმენდეთ ზედაპირი მშრალი ტილოთი.

**▲ გაფრთხილება:** არასდროს გამოიყენოთ წყალი თქვენი საკრეჭის გასაწმენდად. მოერიდეთ გამხსნელების გამოყენებას მოწყობილობის პლასტმასის ნაწილების გაწმენდისას. პლასტმასების უმეტესობა ზიანდება მათზე სხვადასხვა ტიპის გამხსნელების გამოყენების შედეგად. გამოიყენეთ სუფთა ტილო ჭუჭყის, მტვრის, ზეთის, ცხიმის და სხვათა მოსაცილებლად.

### დანების გალესვა

როდესაც ჭრის პროცესი და მუშაობა რთულდება, გალესეთ დანები. დანების გაალესვა რეკომენდებულია კვალიფიციურ სერვისის ტექნიკოსის მიერ.

KA

**შენიშვნა:** არ ამუშაოთ თქვენი ბუჩქის საკრეჭი დაბლაგვებული ან დაზიანებული დანებით. ამან შესაძლოა გამოიწვიოს ხელსაწყოს გადატვირთვა და მოგვით არასასურველი შედეგები.

### დანების შეზღუდვა (სურ. I)

საუკეთესო სახით და ხანგრძლივად მუშაობისთვის, შეზღუდული ბუჩქის საკრეჭი მანქანის დანები მსუბუქი ზეთით ყოველი გამოყენების წინ და შემდგომ.

ამოიღეთ ბატარეის ბლოკი და დადეთ საკრეჭი ბრტყელ ზედაპირზე. შეზღუდული ზედა დანის პირის გასწვრივ.

**შენიშვნა:** გახანგრძლივებული გამოყენების პშემთხვევაში სასურველია შესვენება, აკუმულატორის ამოღება და პირების შეზღუდვა.

**▲ გაფრთხილება:** არ შეზღუდოთ ბუჩქის საკრეჭი, როცა იგი ჩართულია.

### გადაცემთა კოლოფის კბილანების შეზღუდვა (სურ. M)

ხელსაწყო საუკეთესო სახით და ხანგრძლივად მუშაობისთვის შეზღუდული გადაცემთა კოლოფი სპეციალური საპოხით (5-6 მლ #1, #2 და #3 ნახევრებში ყველ ჯერზე) ყოველი 50 საათი მუშაობის შემდეგ.

საპოხი უნდა აკმაყოფილებდეს შემდეგ მოთხოვნებს:

- NLGI კონუსის შკალის სირბილე: NLGI-2 ტიპის;
- შესქელების ტიპი: პოლიურეა;
- რეკომენდებული საექსპლუატაციო ტემპერატურის დიაპაზონი -40°C-დან 180°C-მდე;
- ზემოხსენებულის გარდა, საპოხი უნდა იყოს დეფორმაციული სტაბილურობის მქონე, განსაკუთრებული წნევის შედეგობით, შესანიშნავი ცვეთის საწინააღმდეგო თვისებებითა და სრულყოფილი დაჟანგვის საწინააღმდეგო თვისებებით.

მოხსენით აკუმულატორის ბლოკი და ჩამკეტი ჭანჭიკი (ნახ. M). შეზღუდული გადაცემთა კოლოფი ზეთის ხვრელის საშუალებით.

**შენიშვნა:** სრულად არ გაავსოთ გადაცემთა კოლოფი ზეთით.

### ტრანსპორტირება და შენახვა

- ყოველთვის დააყენეთ შალითა დანაზე ბუჩქის საკრეჭის შენახვამდე ან გადატანამდე. გამოიყენეთ სიფრთხილე დანის მჭრელ კბილებთან მიმართებაში.
- საგულდაგულოდ გაწმინდეთ ბუჩქის საკრეჭი შენახვამდე.
- შეინახეთ ის შენობაში, ბავშვებისთვის მიუწვდომელ მშრალ ადგილას.
- მოაცილეთ კოროზიის გამომწვევი ნივთიერებები, როგორცაა ზადის ქიმიკატები და მოყინვის საწინააღმდეგო ტექნიკური მარილი.

**▲ გაფრთხილება:** დანის პირი მჭრელია. დანის აწყოზის დროს ჩაიცვით მოცურების საწინააღმდეგო, დამცავი ხელთათმანები. არ მოათავსოთ თქვენი ხელი ან თითები დანის პირებს შორის ან ისეთ პოზიციაში, სადაც ისინი შეიძლება გაგეჭრათ ან ჩაიკვეთ. არასოდეს შეეხოთ დანის პირებს ან ჩაუტაროთ ხელსაწყო სერვისის, როცა აკუმულატორი შეერთებულია.

### გარემოს დაცვა



ელექტრო ხელსაწყოების უტილიზაცია არ უნდა მოხდეს არასორტირებულ მუნიციპალურ ნარჩენებთან ერთად, გამოიყენეთ სპეციალური ჩაბარების პუნქტები.

მიმართეთ ადგილობრივი თვითმმართველობის ორგანოებს, რათა მოიძიოთ ინფორმაცია ნარჩენების უტილიზაციის სისტემებთან დაკავშირებით.

ელექტრო მოწყობილობების ნაგავსაყრელზე მოთავსებისას სახიფათო ნარჩენებმა შესაძლოა გაჟონოს გრუნტის წყლებში და მოხვდეს საკვებ ჯაჭვში, რამაც შესაძლოა დააზიანოს თქვენი ჯანმრთელობა და კეთილდღეობა.

KA

## დიაგნოსტიკა

პრობლემა	გამომწვევი მიზეზი	პრობლემის გადაჭრის გზა
ბუჩქის საკრეჭი არ მუშაობს.	<ul style="list-style-type: none"> <li>■ აკუმულატორი არ არის შეერთებული ბუჩქის საკრეჭზე.</li> <li>■ ბუჩქის საკრეჭსა და აკუმულატორს ბლოკს შორის არ არის ელექტრო კონტაქტი.</li> <li>■ აკუმულატორის ბლოკი დაცლილია.</li> <li>■ აკუმულატორი ზედმეტად გაცხელებულია. იხილეთ ქვემოთ თავი <b>„აკუმულატორის დაცვა მაღალი ტემპერატურისგან“</b>.</li> <li>■ ბუჩქის საკრეჭი ზედმეტად გაცხელებულია. იხილეთ ქვემოთ თავი <b>„მოწყობილობის დაცვა მაღალი ტემპერატურისგან“</b>.</li> <li>■ წინა და უკანა ჩამრთველი ბერკეტი არ არის ერთდროულად დაჭერილი.</li> <li>■ დანა გაჭედებულია.</li> <li>■ აკუმულატორის ბლოკს აქვს ელექტრო პრობლემა. იხილეთ ქვემოთ თავი <b>„აკუმულატორის ელექტრო შეცდომებისგან დაცვა“</b>.</li> </ul>	<ul style="list-style-type: none"> <li>■ დაამაგრეთ აკუმულატორი ბუჩქის საკრეჭზე.</li> <li>■ მოხსენით აკუმულატორის ბლოკი, შემოწმეთ კონტაქტები და კვლავ მოათავსეთ იგი უკან</li> <li>■ დატენეთ აკუმულატორის ბლოკი.</li> <li>■ ამოიღეთ აკუმულატორის ბლოკი და გააგრილეთ იგი, სანამ ტემპერატურა არ დავარდება 67°C-ის ქვევით.</li> <li>■ ამოიღეთ აკუმულატორის ბლოკი და გააგრილეთ ბუჩქის საკრეჭი, სანამ ტემპერატურა არ დავარდება 80°C-ის ქვევით.</li> <li>■ გადაწიეთ ჩამკეტი ენაკი წინ და დააყოვნეთ ამ მდგომარეობაში, გადაწიეთ სამაგრი ბერკეტი წინ და შემდეგ დააწეეთ უკანა ტრიგერს.</li> <li>■ ამოიღეთ აკუმულატორის ბლოკი ხელსაწყოდან, ფრთხილად მოაცალეთ დამაბრკოლებელი საგანი, შემდეგ ჩადეთ აკუმულატორი და ხელახლა ჩართეთ ხელსაწყო.</li> <li>■ მოხსენით აკუმულატორის ბლოკი ან დაუკავშირდით EGO-ს მომხმარებელთა სერვის ცენტრს.</li> </ul>

KA

პრობლემა	გამომწვევი მიზეზი	პრობლემის გადაჭრის გზა
გადაჭარბებული ვიბრაცია ან ხმაური.	<ul style="list-style-type: none"> <li>▪ მშრალი ან დაჟანგული დანები.</li> <li>▪ დანები ან მათი საყრდენი მოღუნულია.</li> <li>▪ მოღუნული ან დაზიანებული კბილები.</li> <li>▪ მოშვებული დანის ჭანჭიკები.</li> </ul>	<ul style="list-style-type: none"> <li>▪ შეზეთეთ დანები, მიყევით მომხმარებლის ინსტრუქციაში მოცემულ ნაწილს „დანების შეზეთვა“.</li> <li>▪ შეცვალეთ ახალი დანით ან საყრდენით. მიმართეთ EGO-ს მომსახურების ცენტრს დანის და საყრდენის შეცვლისთვის.</li> <li>▪ შეცვალეთ ახალი დანით. მიმართეთ EGO-ს მომსახურების ცენტრს დანის შეცვლისთვის.</li> <li>▪ მოუჭირეთ დანის ჭანჭიკები. მოშვებული ჭანჭიკების საათის ისრის მიმართულებით მოსაჭერად გამოიყენეთ რეგულირებადი ქანჩის გასაღები და თანდართული ექვსკუთხა ქანჩი.</li> </ul>

## გარანტია

### EGO-ს საგარანტიო პოლიტიკა

გთხოვთ, ეწვიოთ ვებ-გვერდს [egopowerplus.com](http://egopowerplus.com), და გაეცნოთ EGO-ს საგარანტიო მომსახურების სრულ წესებს და პირობებს.



## PROČITAJTE SVA UPUTSTVA!



PROČITAJTE PRIRUČNIK ZA RUKOVAOCA

**! UPOZORENJE:** Da bi se osigurala sigurnost i pouzdanost, sve popravke i zamene treba da radi kvalifikovani servisni tehničar.

**! UPOZORENJE:** Pročitajte sva sigurnosna upozorenja, uputstva, ilustracije i specifikacije priložene uz ovu mašinu. Nepridržavanje svih dole navedenih uputstava može da dovede do strujnog udara, požara i/ili ozbiljne povrede.

SACUVAJTE SVA UPOZORENJA I UPUTSTVA ZA BUDUĆU UPOTREBU.

## SIGURNOSNI SIMBOLI

**! UPOZORENJE:** Rukovanje svakom mašinom može da dovede do izbacivanja stranih predmeta ka očima, što može da dovede do ozbiljnog oštećenja očiju. Pre započinjanja rada mašinom, uvek stavite sigurnosne naočare sa bočnim štitnicima ili po potrebi masku za celo lice. Preporučujemo sigurnosnu masku Wide Vision za upotrebu preko naočara ili standardnih sigurnosnih naočara sa bočnim štitnicima.



Sigurnosno upozorenje



Radi smanjenja opasnosti od povreda, korisnik treba da pročita priručnik za rukovaoca.



Ovaj proizvod je u skladu sa primenjivim direktivama EC.



Ovaj proizvod je u skladu sa primenjivim zakonima UK.



Otpadni električni proizvodi ne smeju da se odlažu sa otpadom iz domaćinstva. Onesite ih u ovlašćeni centar za reciklažu.



Nosite zaštitu za oči



Opasnost - držite šake dalje od sečiva.



Garantovani nivo zvučne snage. Emisija buke u okruženju prema Direktivi Evropske zajednice.



Bluetooth®



Jednosmerna struja

IPX5

Stepen zaštite od prodora

V

Napon

n0

Maksimalna brzina

mm

Milimetar

.../min

Obrtaji ili naizmenično kretanje u minuti

kg

Kilogram

°C

Stepeni celzijusa

**NAPOMENA:** Bluetooth® reč i logotipi su registrovani zaštitni znaci u vlasništvu Bluetooth SIG, inc. i svaka upotreba takvih oznaka od strane EGO je pod licencom.

## SPECIFIKACIJE

Nazivna voltaža	56 V ---	
Maksimalna brzina	Manja: 1600 / min Srednja: 1800 / min Veća: 2000 / min	
Dužina sečenja	530 mm	
Kapacitet sečenja	28 mm	
Preporučena radna temperatura	Od 0 do 40°C	
Preporučena temperatura skladištenja	Od -20 do +70°C	
Preporučena temperatura punjenja	Od 5 do 40°C	
Težina (bez baterije, navlake za nož)	4,2 kg	
Izmereni nivo zvučne snage $L_{WA}$	101 dB(A) K=1,1 dB(A)	
Nivo zvučnog pritiska na položaju rukovaoca $L_{PA}$	81 dB(A) K=1,1 dB(A)	
Garantovan nivo zvučne snage $L_{WA}$ (prema 2000/14/EC)	102 dB(A)	
Vibracije $a_n$	Prednja drška	4,4 m/s <sup>2</sup> K=1,5 m/s <sup>2</sup>
	Zadnja drška	3,5 m/s <sup>2</sup> K=1,5 m/s <sup>2</sup>

- Deklarisana ukupna vrednost vibracije je izmerena u skladu sa standardnim metodom testiranja i može se koristiti za upoređivanje jedne mašine sa drugom;
- Deklarisana ukupna vrednost vibracije može se koristiti i u preliminarnoj proceni izlaganja.

**NAPOMENA:** Emisija vibracija tokom stvarne upotrebe mašine može da se razlikuje od deklarirane vrednosti u kojoj se mašina koristi. Da bi se rukovalac zaštitio, korisnik bi trebalo da nosi rukavice i štitnike za uši u stvarnim uslovima korišćenja.

## PAKOVANJE (SLIKA A1)

## OPIS

SR

UPOZNAJTE TRIMER ZA ŽIVICU (slika A1)

1. Štitnik noža

2. Prednja drška
3. Zadnja drška
4. Dugme za režim brzine
5. Bluetooth® indikator
6. Indikator statusa baterije
7. Indikator brzine
8. Zadnji okidač
9. Poluga za zaključavanje.
10. Prednji okidač
11. Potpora sečiva
12. Sečivo
13. Zaštita za vrh
14. Inbus ključ
15. Navlaka za nož
16. Reza

17. Dugme za otključavanje baterije

**⚠ UPOZORENJE:** Ovaj proizvod je isporučen potpuno sklopljen. Štitnik noža se nikad ne sme uklanjati tokom upotrebe. Kad se ošteti, odmah ga zamenite kod kvalifikovanog servisnog tehničara.

**⚠ UPOZORENJE:** Bezbedna upotreba ovog proizvoda zahteva razumevanje informacija na proizvodu i u ovom priručniku za rukovaoca, kao i znanje o projektu koji planirate. Pre upotrebe ovog proizvoda, upoznajte se sa svim radnim funkcijama i sigurnosnim pravilima.

## RUKOVANJE

**⚠ UPOZORENJE:** Nemojte dozvoliti da vas poznavanje ovog proizvoda učini nemarnim. Imajte na umu da je za nanošenje teških povreda dovoljan samo delić sekunde nepažnje.

**⚠ UPOZORENJE:** Uvek nosite zaštitne naočare za bočnim štitnicima i zaštitu za sluh. Nepostupanje u skladu sa tim može da rezultira odbacivanjem predmeta u oči i drugim mogućim teškim povredama.

**⚠ UPOZORENJE:** Da biste sprečili nehotično pokretanje koje bi moglo izazvati ozbiljne telesne povrede, uvek uklonite bateriju iz proizvoda kada sklapate delove, podešavate, čistite ili kad ga ne koristite.

**⚠ UPOZORENJE:** Ne koristite nikakve nastavke ili pribor koje nije preporučio EGO™. Upotreba nepreporučenih dodataka ili pribora može da rezultira teškim telesnim povredama.

Pre svake upotrebe pregledajte čitav proizvod radi oštećenih, nedostajućih ili labavih delova poput vijaka, navrtnja, zavrtnja, kapica itd. Čvrsto zategnite sve spojeve i kapice i ne rukujte ovih proizvodom dok svi nedostajući ili oštećeni delovi ne budu zamenjeni.

#### PRIMENA

Možete da koristite ovaj proizvod za orezivanje živica, žbunja i grmlja sa prečnikom grana manjim od 28 mm.

**NAPOMENA:** Mašinu treba koristiti samo za propisanu svrhu. Svaka druga upotreba se smatra zloupotrebom.

#### NAVLAKA ZA NOŽ (SLIKA B)

Uklonite navlaku za nož sa uređaja za sečenje ili je instalirajte na njega.

#### INSTALIRANJE/VAĐENJE BATERIJE

Koristite samo sa baterijama i punjačima navedenim na slici A2.

Napunite pre prve upotrebe.

#### Za instalaciju (slika C1)

Poravnajte rebra baterije sa montažnim prorezima u portu za bateriju na mašini i gurnite bateriju dok ne škljocne na svoje mesto.

#### Za uklanjanje (slika C2)

Pritisnite dugme za otključavanje baterije i izvucite bateriju.

**⚠ UPOZORENJE:** Uvek vodite računa o položaju svojih stopala, dece ili kućnih ljubimaca kad pritisnete dugme za otključavanje baterije. Može doći do ozbiljnih povreda ako baterija ispadne. NIKAD ne vadite bateriju na visokom mestu.

#### DRŽANJE TRIMERA ZA ŽIVICU (slika D)

Jedinica ima i prednju i zadnju dršku. Sa nožem okrenutim dalje od sebe, držite jedinicu za obe drške. Jedna ruka treba da bude na zadnjoj drški a jedna na gornjoj strani prednje drške.

**⚠ UPOZORENJE:** Uvek držite obe ruke na drškama trimera za živicu. Nikad ne držite žbunje jednom rukom a trimer za živicu drugom. Ako se ne pridržavate ovog upozorenja, može doći do ozbiljne povrede.

#### POKRETANJE/ZAUSTAVLJANJE TRIMERA ZA ŽIVICU

Pre rukovanja, skinite navlaku sečiva i uhvatite trimer sa obe ruke; jedna ruka je na zadnjoj drški a druga ruka je

na prednjoj drški. Zatim proverite balansiran položaj nogu, uspravno stajanje i pravilnu udaljenost sečenja. Vodite računa da sečivo ne dodiruje tlo ili bilo koji drugi predmet.

#### Za pokretanje (slika E)

1. Instalirajte bateriju.
2. Jednom rukom stisnite i držite prednji okidač.
3. Pomerite polugu za zaključavanje unapred a zatim pritisnite zadnji okidač da biste pokrenuli mašinu drugom rukom.

**NAPOMENA:** Trimer za živicu se može pokrenuti samo ako su prednji i zadnji okidač pritisnuti u isto vreme. Oba okidača moraju biti pritisnuta za neprekidan rad trimera za živicu.

#### Za zaustavljanje

Odmaknite mašinu dalje od oblasti sečenja i pustite bilo koji okidač da biste je zaustavili.

**⚠ UPOZORENJE:** Uvek izvadište bateriju iz mašine tokom pauza u radu i posle završetka rada.

#### MENJANJE REŽIMA BRZINE (SLIKA F)

Ova mašina ima tri režima brzine. Režim brzine će se promeniti sa svakim pritiskom na dugme za režim brzine.









Indikator brzine će prikazati status aktivne brzine: jednu lampicu za malu brzinu, dve lampice za srednju brzinu i tri lampice za veliku brzinu. Režim male brzine omogućava bolju kontrolu nad mašinom i duže vreme rada po jednom punjenju.

**NAPOMENA:** Režim brzine se može postaviti pre nego što se mašina uključi ILLI tokom rada.

Kad se mašina ponovo pokrene nakon pauze, režim brzine će se vratiti na prethodnu brzinu.

#### INDIKATOR STATUSA BATERIJE I INDIKATOR BRZINE (SLIKA F)

Indikator statusa baterije pokazuje nivo napunjenosti i radni status baterije a indikator brzine pokazuje radni status mašine kao što je prikazano u tabeli ispod. Indikator statusa baterije i indikator brzine će se osvetliti kad se mašina pokrene ILLI kad se pritisne dugme za režim brzine.

Indikatorska svetla			Značenje
Indikator statusa baterije	Neprekidno zeleno		Nivo napunjenosti baterije od 20% do 100%
	Bljeska zeleno		Nivo napunjenosti baterije od 10% do 20%
	Neprekidno crveno		Nivo napunjenosti baterije manji od 10%
	Bljeska crveno		Baterija je skoro ispražnjena i treba odmah da se puni.
	Neprekidno narandžasto		Baterija je pregrejana. Ohladite bateriju dok temperatura ne padne ispod 67°C. Pogledajte „Zaštita baterije od visoke temperature“ ispod
	Naizmenično bljeska crveno/zeleno		Greška elektronike baterije. Zamenite bateriju ili kontaktirajte EGO centar za korisničku službu. Pogledajte „Zaštita od greške elektronike baterije“ ispod.
Indikator brzine (ilustracije pokazuju veću brzinu)	Neprekidno zeleno		Mašina radi pravilno.
	Neprekidno narandžasto		Mašina je pregrejana. Ohladite mašinu dok temperatura ne padne ispod 80 °C. Pogledajte „Zaštita mašine od visoke temperature“ ispod.
	Bljeska narandžasto		Mašina je preopterećena. Pogledajte „Zaštita od preopterećenja mašine“ ispod.

### Zaštita baterije od visoke temperature

Ako temperatura baterije pređe 70°C tokom rada, strujno kolo zaštite od temperature će odmah isključiti mašinu kako bi zaštitilo bateriju od oštećenja od pregrevanja. Indikator statusa baterije će svetleti neprekidno narandžasto. Pustite bilo koji okidač i sačekajte da se pregrejana baterija ohladi i indikator postane zelen a zatim ponovo pokrenite mašinu.

### Zaštita od greške elektronike baterije

Kada dođe do greške elektronike baterije, indikator statusa baterije će naizmenično treptati crveno/zeleno i mašina će se isključiti za 3 sekunde. Zamenite bateriju ili kontaktirajte EGO centar za korisničku službu.

### Zaštita od preopterećenja mašine

Ova mašina ima ugrađeni osigurač za zaštitu od preopterećenja. Kad je mašina preopterećena, motor će se zaustaviti a indikator brzine će treperiti narandžasto. Izvadite bateriju iz mašine, a zatim ponovo spojite bateriju i ponovo pokrenite mašinu. Smanjite opterećenje mašine, izbegavajte sečenje previše materijala odjednom ili sečenje predebelog materijala ili sečenje gustog/drvenastog grmlja.

### Zaštita mašine od visoke temperature

Ako temperatura mašine pređe 90°C tokom rada, strujno kolo zaštite od temperature odmah će isključiti mašinu da bi sprečilo oštećenje od pregrevanja. Indikator brzine će svetleti neprekidno narandžasto. Pustite okidač i sačekajte da se pregrejana mašina ohladi i indikator brzine postane zelen a zatim ponovo pokrenite mašinu.

SR

## BLUETOOTH® BEŽIČNA TEHNOLOGIJA

Proizvodi sa ugrađenom Bluetooth® bežičnom tehnologijom mogu da se povežu na EGO Connect usluge preko mobilnog uređaja ili EGO Bluetooth® Gateway uređaja. Za informacije ili celu paletu naših povezanih uređaja i usluga, obuhvatajući i uputstva za povezivanje, skenirajte QR kod ispod ili posetite [www.egopowerplus.eu/connect](http://www.egopowerplus.eu/connect).

Bluetooth® simbol  će se osvetliti kad mašina bude povezana.



## KORIŠĆENJE TRIMERA ZA ŽIVICU

**⚠ OPASNOST:** Ako se sečivo zaglavi na bilo kakvom strujnom kablju ili vodu, **NE DODIRUJTE SEČIVO! MOŽE DA BUDE POD NAPONOM I VEOMA OPASNO.** Nastavite da držite trimera za živicu za izolovanu zadnju dršku ili ga spustite na tlo i dalje od sebe na bezbedan način. Pre pokušaja oslobađanja sečiva iz strujnog voda ili kabla, isključite strujno napajanje oštećenog voda ili kabla. Nepoštovanje ovog upozorenja dovešće do ozbiljne telesne povrede ili eventualne smrti.

**⚠ UPOZORENJE:** Ako bilo koji deo nedostaje, oštećen je ili polomljen, ne rukujte trimenom dok taj deo ne bude zamenjen. Nepridržavanje toga može izazvati potencijalno ozbiljne telesne povrede.

**⚠ UPOZORENJE:** Da biste sprečili ozbiljne telesne povrede, uvek koristite i prednju dršku i zadnju dršku za držanje trimera za živicu tokom rada.

**⚠ UPOZORENJE:** Da biste sprečili ozbiljnu telesnu povredu, držite šake dalje od noževa. Ne pokušavajte da uklonite odsečeni materijal niti da držite materijal koji treba da sečete dok se noževi kreću. Vodite računa da su se noževi kompletno zaustavili i da je baterija izvađena pre čišćenja materijala zaglavljenog u noževima. Ne hvatajte izložene noževe za sečenje ili iverice za sečenje kad podižete ili držite jedinicu.

**⚠ UPOZORENJE:** Očistite područje na kojem ćete seći pre svake upotrebe. Uklonite sve predmete poput kablova, lampi, žica ili kanapa koji bi mogli da se zakače za nož za sečenje i stvore rizik od ozbiljne telesne povrede.

- Pre pokretanja trimera za živicu, održavajte pravilno uporište nogu i ravnotežu i ne presežite. Ne koristite trimera kad ste u krošnji drveta, na merdevinama,

na krovu ili bilo kakvoj nestabilnoj površini. Nosite sigurnosne naočare, obuću koja se ne klizi i gumene rukavice. Držite jedinicu pomoću obe šake, sa sečivom usmerenim dalje od sebe.

- Ne secite previše materijala odjednom. To može da izazove zaglavlivanje i usporavanje sečiva i da smanji efikasnost sečenja.
- Ne silite trimera za živicu kroz gusto grmlje. To može da izazove zaglavlivanje i usporavanje sečiva. Ako sečiva uspore, smanjite tempo rada.
- Kad orezujete novoizrasle delove, koristite široke brišuće pokrete tako da stabljike ulaze direktno u sečivo. Stariji delovi će imati deblje stabljike i najlakše ih je orezati koristeći pokret napred-nazad.
- Uvek secite stabljike ili grane koje su debele manje od 28 mm. Koristite ne-električnu ručnu testeru ili testeru za orezivanje da biste orezali veće stabljike.

## Sečenje gornjeg dela (slika G)

Koristite širok pokret zamahivanja. Blago naginjanje noževa nadole u smeru kretanja daje najbolje rezultate sečenja. Za bolji efekat sečenja, možete da koristite kanap za održavanje ravni živice.

## Bočno sečenje (slika H)

Kad orezujete bočne strane živice, počnite odole i secite nagore. Orezujte bočnu stranu živice tako da bude malo uža u gornjem delu. Ovaj oblik će izložiti veći deo živice sunčevom svetlu, dovodeći do ravnomernijeg rasta.

## Zaštita vrha (slika J)

Zaštita vrha se koristi da zaštiti spoljašnji kraj sečiva.

## Štitnik sečiva (slika K)

Spoljašnji deo sečiva je oblikovan kao štitnici sečiva.

**⚠ UPOZORENJE:** Uvek proverite da štitnik sečiva nije oštećen ili iskrivljen. Zamenite ga ako je savijen ili oštećen.

## ODRŽAVANJE

**⚠ UPOZORENJE:** Prilikom servisiranja, koristite samo identične rezervne delove. Upotreba bilo kakvih drugih delova može da dovede do opasnosti ili da izazove oštećenje proizvoda. Da bi se osigurala sigurnost i pouzdanost, sve popravke treba da radi kvalifikovani servisni tehničar.

**⚠ UPOZORENJE:** Da biste izbegli ozbiljne telesne povrede, uvek izvadite bateriju iz proizvoda kad ga čistite ili održavate.

## ČIŠĆENJE

- Koristite meku četku da uklonite prljavštinu iz svih ulaza za vazduh i sa sečiva.
- Da biste uklonili smolu i druge lepljive ostatke, poprskajte noževe rastvaračem smole. Nakratko pokrenite motor da bi se rastvarač ravnomerno rasporedio a zatim obrišite površinu suvom krpom.

**⚠ UPOZORENJE:** Nikad ne koristite vodu za čišćenje trimera. Izbegavajte korišćenje rastvarača kada čistite plastične delove. Većina plastike je podložna oštećenjima od raznih tipova komercijalnih rastvarača. Koristite čistu krpu da uklonite zemlju, prašinu, ulje, masnoću itd.

## OŠTRENJE SEČIVA

Kad performanse i ponašanje sečenja počnu da opadaju, naoštrite sečiva. Preporučuje se da sečiva oštrite kod kvalifikovanog servisnog tehničara.

**NAPOMENA:** Ne rukujte trimenom za živicu sa tupim ili oštećenim sečivima. To može da izazove preopterećenje i daće nezadovoljavajuće rezultate sečenja.

## PODMAZIVANJE SEČIVA (slika L)

Za najbolji rad i duži radni vek sečiva, podmazujte sečiva trimera za živicu lakim mašinskim uljem pre i posle svake upotrebe.

Izvadite bateriju i položite trimer na ravnu površinu. Nanesite ulje duž ivice gornjeg noža.

**NAPOMENA:** Kod dužih perioda korišćenja, preporučljivo je napraviti pauzu, izvaditi bateriju i podmazati sečiva.

**⚠ UPOZORENJE:** Ne podmazujte trimer za živicu dok radi.

## PODMAZIVANJE PRENOSNIH ZUPČANIK (slika M)

Za najbolji rad i duži radni vek, podmazujte prenosne zupčanike u sklopu glave za sečenje i pogonske glave specijalnim mazivom (5-6 mL u rupicu za ulje #1, #2 i #3 svaki put) nakon svakih 50 sati rada.

Mast mora da ispunjava sledeće zahteve:

- NLGI gradacija penetracije: NLGI-2;
- Tip zgušnjivača: poliurea;
- Preporučeni opseg radne temperature: od -40 do +180°C;

- Osim gorenavedenog, mazivo treba da bude i smično stabilno sa izuzetnim karakteristikama pritiska, odličnim svojstvima protiv habanja i savršenom oksidativnom stabilnošću.

Uklonite bateriju i zaptivne zavrtnje (slika M). Podmazajte menjač brzina kroz rupicu za ulje.

**NAPOMENA:** Nemojte potpuno napuniti menjač brzina mazivom.

## TRANSPORT I SKLADIŠTENJE

- Uvek stavite navlaku na sečivo pre skladištenja ili transportovanja trimera za živicu. Budite oprezni da biste izbegli oštre zube noža.
- Temeljno očistite trimer za živicu pre no što ga uskladištite.
- Skladištite trimer za živicu u zatvorenom prostoru, na suvom mestu koje nije dostupno deci.
- Držite dalje od korozivnih sredstava poput baštenskih hemikalija i soli za odmrzavanje.

**⚠ UPOZORENJE:** Sečiva su oštra. Kad rukujete sklopom noža, nosite čvrste zaštitne rukavice koje se ne klizu. Ne stavljajte šake ili prste između noževa ili u bilo koji položaj gde se možete uštinuti ili poseći. **NIKAD ne dodirujte noževe i ne servisirajte jedinicu kad je baterija instalirana.**

## ZAŠTITA ŽIVOTNE SREDINE



Ne odlažite električne uređaje kao nesortirani komunalni otpad, koristite specijalizovana mesta za prikupljanje otpada.

Obratite se lokalnoj upravi za informacije o dostupnim sistemima prikupljanja otpada.

Ako se električni aparati odlažu na deponije ili dubrišta, opasne supstance mogu da iscuru u podzemne vode i dospeju u lanac ishrane, nanoseći štetu vašem zdravlju i dobrobiti.

## REŠAVANJE PROBLEMA

PROBLEM	UZROK	REŠENJE
Trimer za živicu ne radi.	<ul style="list-style-type: none"> <li>■ Baterija nije spojena na trimer za živicu.</li> <li>■ Nema električnog kontakta između trimera za živicu i baterije.</li> <li>■ Punjenje baterije je potrošeno.</li> <li>■ Baterija je prevruća. Pogledajte poglavlje „<b>Zaštita baterije od visoke temperature</b>“.</li> <li>■ Trimer za živicu je prevruć. Pogledajte poglavlje „<b>Zaštita mašine od visoke temperature</b>“.</li> <li>■ Prednji i zadnji okidač nisu pritisnuti istovremeno.</li> <li>■ Nož se zaglavio.</li> <li>■ Baterija ima grešku elektronike. Pogledajte poglavlje „<b>Zaštita od greške elektronike baterije</b>“.</li> </ul>	<ul style="list-style-type: none"> <li>■ Spojite bateriju na trimer za živicu.</li> <li>■ Izvadite bateriju, proverite kontakte i ponovo instalirajte bateriju.</li> <li>■ Napunite bateriju.</li> <li>■ Izvadite bateriju i ohladite je dok temperatura ne padne ispod 67°C.</li> <li>■ Izvadite bateriju i ohladite trimer za živicu dok temperatura ne padne ispod 80°C.</li> <li>■ Prvo pritisnite i držite prednji okidač, pomerite polugu za zaključavanje unapred, a zatim pritisnite zadnji okidač.</li> <li>■ Izvadite bateriju iz mašine, pažljivo uklonite začepljenje, zatim ponovo umetnite bateriju i ponovo pokrenite mašinu.</li> <li>■ Zamenite bateriju ili kontaktirajte EGO centar za korisničku službu.</li> </ul>
Prekomerne vibracije ili buka.	<ul style="list-style-type: none"> <li>■ Suvi ili korodirani noževi.</li> <li>■ Sečivo ili nosač sečiva su iskrivljeni.</li> <li>■ Savijeni ili oštećeni zupci.</li> <li>■ Otpušteni zavrtnji noža.</li> </ul>	<ul style="list-style-type: none"> <li>■ Podmažite sečiva prateći uputstvo u odeljku „<b>PODMAZIVANJE SEČIVA</b>“ u ovom priručniku.</li> <li>■ Zamenite novim nožem ili nosačem. Obratite se EGO servisnom centru radi zamene noža ili nosača.</li> <li>■ Zamenite novim nožem. Obratite se EGO servisnom centru radi zamene noža.</li> <li>■ Pritegnite zavrtnje noža. Pomoću podesivog ključa i priloženog inbus ključa zategnite zavrtnje sečiva u smeru kazaljke na satu.</li> </ul>

## GARANCIJA

### EGO POLITIKA GARANCIJE

Posetite veb-lokaciju [egopowerplus.com](http://egopowerplus.com) za potpune uslove i odredbe EGO politike garancije.

SR

## PROČITAJTE UPUTSTVO U CIJELOSTI!



PROČITAJTE KORISNIČKI PRIRUČNIK.

**! UPOZORENJE!** Radi osiguranja sigurnosti i pouzdanosti, sve popravke i zamjene treba obavljati kvalifikovani servisni tehničar.

**! UPOZORENJE!** Pročitajte sva sigurnosna upozorenja, uputstva, sve ilustracije i specifikacije isporučene s ovim alatom. Zanemarivanje svih uputstava navedenih u nastavku može rezultirati strujnim udarom, požarom i/ili teškim povredama.

SACUVAJTE SVA UPOZORENJA I UPUTSTVA ZA BUDUĆE POTREBE.

## SIGURNOSNI SIMBOLI

**! UPOZORENJE!** Rukovanje alatima može rezultirati odbacivanjem stranih predmeta u oči, što opet može izazvati teška oštećenja očiju. Prije početka rukovanja alatom uvijek nosite zatvorene zaštitne naočale ili zaštitne naočale s bočnim štitičnicima, a prema potrebi i štitičnik za cijelo lice. Preporučujemo nošenje sigurnosne maske proizvođača Wide Vision preko naočala ili nošenje standardnih zaštitnih naočala s bočnim štitičnicima.



Simbol upozorenja



Radi smanjenja opasnosti od povreda, korisnik treba pročitati korisnički priručnik.



Ovaj proizvod je u skladu s primjenjivim Direktivama EU.



Ovaj proizvod je u skladu s važećim zakonodavstvom Velike Britanije.



Otpadni električni proizvodi ne smiju se odlagati s otpadom iz domaćinstva. Odnosite ih u ovlaštenu centar za reciklažu.



Nosite zaštitu za oči



Opasnost! – Držite ruke podalje od noževa.



Zagarantovani nivo zvučne snage. Emisija buke u okruženju u skladu je s Direktivom Evropske unije.



Bluetooth®



Istosmjerna struja

IPX5 Stepen zaštite od prodiranja

V Napon

n0 Maksimalna brzina

mm Milimetar

.../min Broj okretaja ili recipročnost u minuti

kg Kilogram

°C Stepen Celzijusa

**NAPOMENA!** Riječi i logotipi Bluetooth® su registrovani zaštitni znakovi u vlasništvu kompanije Bluetooth SIG, inc. i kao takve ih upotrebljava kompanija EGO pod licencom.



## TEHNIČKI PODACI

Nazivni napon	56 V	
Maksimalna brzina	Niska: 1600 / min Srednja: 1800 / min Visoka: 2000 / min	
Dužina rezanja	530 mm	
Kapacitet rezanja	28 mm	
Preporučena radna temperatura	0 °C – 40 °C	
Preporučena temperatura skladištenja	-20 °C – 70 °C	
Preporučena temperatura punjenja	5 °C – 40 °C	
Masa (bez kompleta baterija, navlake za nož)	4,2 kg	
Izmjereni nivo zvučne snage $L_{WA}$	101 dB(A) K=1,1 dB(A)	
Nivo zvučnog pritiska kod uha rukovaoca $L_{PA}$	81 dB(A) K=1,1 dB(A)	
Zagarantovani nivo zvučne snage $L_{WA}$ (u skladu s Direktivom 2000/14/EZ)	102 dB(A)	
Vibracije $a_h$	Prednji rukohvat	4,4 m/s <sup>2</sup> K=1,5 m/s <sup>2</sup>
	Stražnji rukohvat	4,4 m/s <sup>2</sup> K=1,5 m/s <sup>2</sup>

- Deklarisane ukupne vrijednosti vibracija izmjerene su u skladu sa standardnom metodom ispitivanja i mogu se primjenjivati za poređenje jednog alata s drugim.
- Deklarisane ukupne vrijednosti vibracija mogu se primjenjivati i u preliminarnoj procjeni izloženosti.

**NAPOMENA!** Emisija vibracija tokom aktualne upotrebe alata može se razlikovati od deklarirane vrijednosti u kojoj se alat upotrebljavala. Korisnik radi zaštite treba nositi rukavice i štitnike za uši u aktualnim uslovima upotrebe.

## PAKOVANJE (SL. A1)

## OPIS

### UPOZNAJTE SVOJE MAKAZE ZA ŽIVICU (sl. A1)

1. Štitnik noža
2. Prednji rukohvat

3. Stražnji rukohvat
4. Dugme za režim brzine
5. Bluetooth®indikator
6. Indikator statusa baterije
7. Indikator brzine
8. Stražnji okidač
9. Ručica za odbravljanje
10. Prednji okidač
11. Držač noža
12. Nož
13. Štitnik za vrh
14. Inbus ključ
15. Navlaka za nož
16. Bravica
17. Dugme za oslobađanje baterije

**⚠ UPOZORENJE!** Ovaj proizvod isporučuje se potpuno sastavljen. Štitnik za nož nikada se ne smije uklanjati tokom upotrebe. U slučaju oštećenja, zamjenu odmah treba obaviti kvalifikovani servisni tehničar.

**⚠ UPOZORENJE!** Sigurna upotreba ovog proizvoda zahtijeva razumijevanje informacija na proizvodu i u ovom korisničkom priručniku, kao i poznavanje radova koje namjeravate obaviti. Prije upotrebe ovog proizvoda upoznajte se sa svim radnim funkcijama i sigurnosnim propisima.

## RAD

**⚠ UPOZORENJE!** Nemojte dozvoliti da vas poznavanje ovog proizvoda učini nepažljivim. Imajte na umu da je za nanošenje teških povreda dovoljan samo djelić sekunde nepažnje.

**⚠ UPOZORENJE!** Uvijek nosite zaštitne naočale s bočnim štitičima, zajedno sa zaštitom za sluh. Nepostupanje u skladu s tim može rezultirati odbacivanjem predmeta u oči i drugim mogućim teškim povredama.

**⚠ UPOZORENJE!** Radi sprečavanja iznenadnog pokretanja koje može uzrokovati teške tjelesne povrede, uvijek izvadite komplet baterija iz alata kada postavljate dijelove, obavljate radove podešavanja, čišćenja ili kada ne upotrebljavate proizvod.

**⚠ UPOZORENJE!** Nemojte upotrebljavati priključke ili pribor koje nije preporučio proizvođač EGO™. Upotreba nepreporučenih priključaka ili pribora može rezultirati teškim tjelesnim povredama.

Prije svake upotrebe pregledajte cijeli proizvod na postojanje oštećenih, nedostajućih ili otpuštenih dijelova, kao što su vijci, matice, osovinice, kapice, itd. Dobro pritegnite sve pričvrstne elemente i kapice i nemojte upotrebljavati ovaj proizvod dok ne postavite sve dijelove koji nedostaju ili zamijenite sve oštećene dijelove.

## PRIMJENA

Ovaj proizvod možete upotrebljavati za šišanje živica, šiblja i grmova prečnika grana manjeg od 28 mm.

**NAPOMENA!** Alat se smije upotrebljavati samo za prethodno opisanu namjenu. Svaka druga upotreba smatra se nepropisnom upotrebom.

## NAVLAKA ZA NOŽ (SL. B)

Uklonite navlaku za nož s reznog uređaja/postavite navlaku za nož na rezni uređaj.

## POSTAVLJANJE/SKIDANJE KOMPLETA BATERIJA

**Proizvod upotrebljavajte samo s kompletima baterija i punjačima koji su navedeni na sl. A2.**

**Komplet baterija napunite prije prve upotrebe.**

### Postavljanje (sl. C1)

Poravnajte kontakte baterija s montažnim utorima u priključku baterije alata i komplet baterija gurnite tako da čujno ulegne u svoje ležište.

### Skidanje (sl. C2)

Pritisnite dugme za oslobađanje baterije i izvucite komplet baterija.

**⚠ UPOZORENJE:** Kada pritisćete dugme za oslobađanje baterije, uvijek pazite na položaj stopala, djecu ili kućne ljubimce. Ako komplet baterija padne, može doći do teških povreda. Komplet baterija nemojte NIKADA vaditi na visokom položaju.

### DRŽANJE MAKAZA ZA ŽIVICU (sl. D)

Jedinica ima i prednji i stražnji rukohvat. Držite jedinicu objema rukama noža usmjerenog od vas. Jednu ruku držite na stražnjem rukohvatu, a drugu ruku na gornjoj strani prednjeg rukohvata.

**⚠ UPOZORENJE!** Uvijek držite obje ruke na rukohvatima makaza za živicu. Nemojte nikada da jednom rukom držite šiblje, a da drugom rukom rukujete makazama za živicu. Zanemarivanje ovog upozorenja može rezultirati teškim povredama.

## POKRETANJE/ZAUSTAVLJANJE MAKAZA ZA ŽIVICU

Prije rukovanja uklonite navlaku za nož i objema rukama držite makaze za živicu. Jednu ruku držite na stražnjem rukohvatu, a drugu na prednjem rukohvatu. Zatim provjerite stabilno držanje i ravnotežu, uspravan položaj tijela i propisnu udaljenost za rezanje. Vodite računa da rezni nož ne dodiruje tlo ili druge predmete.

### Pokretanje (sl. E)

1. Postavite komplet baterija.
2. Jednom rukom pritisnite prednji okidač i držite ga pritisnutim.
3. Pomaknite ručicu za odbravlivanje naprijed, a zatim pritisnite stražnji okidač da pokrenete alat drugom rukom.

**NAPOMENA!** Makaze za živicu mogu se pokrenuti samo istovremenim pritiskom na prednji i stražnji okidač. Za kontinuirani rad makaza za živicu potrebno je pritisnuti oba okidača.

### Zaustavljanje

Odmaknite alat od područja rezanja, a zatim otpustite okidače da zaustavite alat.

**⚠ UPOZORENJE:** Komplet baterija uvijek izvadite iz alata tokom pauza i nakon završetka radova.

### PROMJENA REŽIMA BRZINE (SL. F)

Makaze za živicu imaju tri režima brzine. Režim brzine mijenja se svakim pritiskom na dugme za režim brzine. Indikator brzine će prikazati aktivni status brzine: jedno svjetlo za nisku brzinu, dva svjetla za srednju brzinu i tri svjetla za visoku brzinu. Režim niske brzine pruža bolju kontrolu nad alatom i duže vrijeme rada po punjenju.

**NAPOMENA!** Režim brzine se može podesiti pre uključivanja alata I/LI tokom rada.

Kada se alat ponovo pokrene nakon pauze, režim brzine vraća se na prethodnu brzinu.

### INDIKATOR STATUSA BATERIJE I INDIKATOR BRZINE (SL. F)

Indikator statusa baterije prikazuje nivo napunjenosti i radni status kompleta baterija, a indikator brzine radni status alata, kako je prikazano u tabeli u nastavku. Indikator statusa baterije i indikator brzine svijetle kada se alat pokrene I/LI kada se pritisne dugme za režim brzine.

Svjetlosni indikatori			Značenje
Indikator statusa baterije	Svijetli zeleno.		Nivo napunjenosti baterije od 20% do 100%
	Treperi zeleno.		Nivo napunjenosti baterije od 10% do 20%
	Svijetli crveno.		Nivo napunjenosti baterije manji od 10%
	Treperi crveno.		Komplet baterija je skoro prazan i potrebno ga je odmah napuniti.
	Svijetli narandžasto.		Komplet baterija je pregrijan. Pričekajte da se komplet baterija ohladi na temperaturu ispod 67°C. Pogledajte odjeljak „Zaštita baterije od visokih temperatura“ u nastavku.
	Naizmjenično treperi crveno/zeleno.		Greška elektronike kompleta baterija. Zamijenite komplet baterija ili se obratite centru korisničke službe proizvođača EGO. Pogledajte odjeljak „Zaštita od grešaka elektronike baterije“ u nastavku.
Indikator brzine (na slici je prikazana visoka brzina)	Svijetli zeleno.		Alat radi propisno.
	Svijetli narandžasto.		Alat se pregrijava. Pričekajte da se alat ohladi na temperaturu ispod 80°C. Pogledajte odjeljak „Zaštita alata od visokih temperatura“ u nastavku.
	Treperi narandžasto.		Alat je preopterećen. Pogledajte odjeljak „Zaštita alata od preopterećenja“ u nastavku.

### Zaštita baterije od visokih temperatura

Ako temperatura baterije tokom rada prekorači 70°C, temperaturni zaštitni krug odmah će isključiti alat da komplet baterija zaštitni od oštećenja uslijed pregrijavanja. Indikator statusa baterije svijetlit će narandžasto. Otpustite okidače i pričekajte da se pregrijana baterija ohladi i indikator postane zelen prije ponovnog pokretanja alata.

### Zaštita od grešaka elektronike baterije

U slučaju greške elektronike kompleta baterije indikator statusa baterije naizmjenično treperi crveno/zeleno i alat se isključuje za 3 sekunde. Zamijenite komplet baterija ili se obratite centru korisničke službe proizvođača EGO.

### Zaštita alata od preopterećenja

Ovaj alat ima ugrađenu zaštitu od preopterećenja. Kada je alat preopterećen, motor se zaustavlja, a indikator brzine treperi narandžasto. Izvadite komplet baterija iz alata, zatim ga ponovo umetnite i ponovo pokrenite alat. Smanjite opterećenje alata, izbjegavajte prekomjerno rezanje, primjenu prekomjerne snage rezanja ili rezanje debelog/drvenastog šiblja.

### Zaštita alata od visokih temperatura

Ako temperatura alata tokom rada prekorači 90°C, temperaturni zaštitni krug odmah će isključiti alat da ga zaštiti od oštećenja uslijed pregrijavanja. Indikator brzine svijetlit će narandžasto. Otpustite okidač i pričekajte da se pregrijani alat ohladi i indikator brzine postane zelen, a zatim ponovo pokrenite alat.

## BLUETOOTH® BEŽIČNA TEHNOLOGIJA

Proizvodi s ugrađenom Bluetooth® bežičnom tehnologijom mogu se povezati s uslugama EGO Connect putem vašeg mobilnog uređaja ili EGO Bluetooth® pristupnog uređaja. Za informacije ili cijeli niz povezanih proizvoda i usluga, uključujući upute za povezivanje, skenirajte QR kod ispod ili posjetite [www.egopowerplus.eu/connect](http://www.egopowerplus.eu/connect).

Simbol Bluetooth® svijetli  kada je alat povezan.



## UPOTREBA MAKAZA ZA ŽIVICU

**⚠ OPASNOST!** Ako se nož zaglavi u strujni kabel ili vod, **NEMOJTE DODIRIVATI NOŽEVE! NOŽ MOŽE POSTATI ELEKTRIČNO VODLJIV I VRLO OPASAN.** Makaze za živicu nastavite držati za izolirani stražnji rukohvat ili ih na siguran način položite na tlo i podalje od sebe. Prije pokušaja oslobađanja noževa iz strujnog voda ili kabela isključite strujno napajanje oštećenog voda ili kabela. Zanemarivanje ovog upozorenja može rezultirati teškim ozljedama pa čak i smrću.

**⚠ UPOZORENJE:** Ako neki dijelovi nedostaju, ako su oštećeni ili polomljeni, makaze za živicu nemojte upotrebljavati dok ne zamijenite dijelove. Nepostupanje u skladu s tim može rezultirati mogućim teškim tjelesnim povredama.

**⚠ UPOZORENJE:** Radi izbjegavanja teških tjelesnih povreda, za držanje makaza za živicu tokom rada uvijek upotrebljavajte prednji i stražnji rukohvat.

**⚠ UPOZORENJE:** Radi sprečavanja teških tjelesnih povreda držite ruke podalje od noževa. Kada se noževi kreću, nemojte pokušavati da uklanjate odrezani materijal ili da držite materijal koji je potrebno rezati. Uvjerite se da su se noževi potpuno zaustavili i da je komplet baterija izvađen prije čišćenja zaglavljenog materijala s noževa. Nemojte zahvaćati izložene rezne noževe ili rezne bridove kada uzimate ili držite jedinicu.

**⚠ UPOZORENJE:** Očistite radno područje prije svake upotrebe. Uklonite sve predmete poput kabela, svjetala, žica ili traka koji se mogu zaplesti u rezni nož i stvoriti opasnost od teških tjelesnih povreda.

- Prije pokretanja makaza za živicu održavajte siguran oslonac i ravnotežu i nemojte se previše naginjati prema naprijed. Makaze za živicu nemojte upotrebljavati na drvetu, na ljestvama, na krovu ili bilo kojoj drugoj

nestabilnoj površini. Nosite zatvorene zaštitne naočale, neklizajuću obuću i gumene rukavice. Držite alat objema rukama s reznim nožem okrenutom od vas.

- Nemojte šišati previše odjednom. To može uzrokovati sputavanje i usporavanje noževa uz smanjenje učinkovitosti rezanja.
- Nemojte silom gurati makaze za živicu kroz gusto šiblje. To može uzrokovati sputavanje i usporavanje noževa. Ako noževi usporavaju, usporite tempo rada.
- Nove izdanke režite u širokom luku tako da grančice dospiju direktno u nož. Starija živica ima deblje grančice i najlakše ih je podrezati pokretima naprijed-nazad.
- Uvijek režite grančice ili grane debljine manje od 28 mm. Za rezanje velikih grana upotrebljavajte ručnu žagu ili žagu za stabla bez motornog pogona.

## Rezanje s gornje strane (sl. G)

Režite širokim zakretnim pokretima. Blagim nagibom reznih noževa prema dolje u smjeru kretanja postižu se najbolji rezultati rezanja. Za bolji učinak rezanja možete upotrijebiti nit za vođenje prema nivou živice.

## Bočno rezanje (sl. H)

Kada šišate bočne strane živice, počnite odzdo i režite prema gore. Bočnu stranu živice šišajte tako da bude malo uža na vrhu. Ovaj oblik omogućit će izlaganje većeg dijela živice sunčevoj svjetlosti, što će rezultirati ravnomjernijim rastom.

## Štitnik za vrh (sl. J)

Štitnik za vrh upotrebljava se za zaštitu vanjskog kraja noža.

## Štitnik noža (sl. K)

Vanjski dio noževa oblikovan je kao štitnici noža.

**⚠ UPOZORENJE!** Uvijek provjerite da štitnik noža nije oštećen ili izobličen. Zamijenite ga ako je savijen ili oštećen.

## ODRŽAVANJE

**⚠ UPOZORENJE!** Kada obavljate radove servisiranja, upotrebljavajte samo identične zamjenske dijelove. Upotreba drugih dijelova može uzrokovati opasnost ili oštećenje proizvoda. Radi osiguranja sigurnosti i pouzdanosti, sve popravke treba obavljati kvalifikovani servisni tehničar.

**⚠ UPOZORENJE:** Radi izbjegavanja teških tjelesnih povreda, uvijek izvadite komplet baterija iz proizvoda prije obavljanja radova čišćenja ili održavanja.

### ČIŠĆENJE

- Za uklanjanje naslaga iz svih ulaznih otvora za zrak i reznog noža upotrebljavajte mekanu četku.
- Za uklanjanje smole i drugih ljepljivih ostataka po noževima raspršite rastvor za uklanjanje smole. Kratko pogonite motor da se rastvor ravnomjerno rasporedi, a zatim obrišite površinu suhom krpom.

**⚠ UPOZORENJE!** Za čišćenje makaza za živicu nemojte nikada upotrebljavati vodu. Kada čistite plastične dijelove, izbjegavajte upotrebljavati rastvore. Mnoge plastike mogu se oštetiti različitim vrstama komercijalnih rastvora. Za uklanjanje prijavštine, prašine, ulja, masti i sl. upotrebljavajte čistu krpom.

### OŠTRENJE NOŽEVA

Noževe naoštrite kada učinak i snaga rezanja počnu slabiti. Preporučujemo da oštrenje noževa povjerite kvalifikovanom servisnom tehničaru.

**NAPOMENA!** Makaze za živicu nemojte upotrebljavati s tupim ili oštećenim noževima. To može uzrokovati preopterećenje alata i rezultirati nezadovoljavajućim rezultatima rezanja.

### PODMAZIVANJE NOŽEVA (sl. L)

Za optimalan rad i duži vijek trajanja noža, noževe makaza za živicu podmazujte laganim mašinskim uljem prije i nakon svake upotrebe.

Izvadite komplet baterija i položite makaze na ravnu površinu. Nanesite ulje duž ruba gornjeg noža.

**NAPOMENA!** Ako makaze za živicu trebate upotrebljavati duže vrijeme, preporučujemo da napravite pauzu, izvadite bateriju i podmazete noževe.

**⚠ UPOZORENJE!** Postupak podmazivanja nemojte obavljati kada makaze za živicu rade.

### PODMAZIVANJE ZUPČANIKA PRIJENOSNIKA (sl. M)

Za optimalan rad i duži vijek trajanja, zupčanike prijenosnika u sklopovima rezne glave i pogonske jedinice podmažite posebnom mašću (5 - 6 ml u otvore za ulje 1, 2 i 3) nakon svakih 50 sati rada.

Mast mora ispunjavati sljedeće zahtjeve:

- NLGI gradacija, penetracija: NLGI-2;
  - Vrsta zgušnjivača: poliurea;
  - Preporučeni opseg radne temperature: -40°C do 180°C;
  - Osim gore navedenog, mast bi trebala biti smično stabilna, izuzetnih karakteristika pritiska, izvrsnog svojstva protiv habanja i savršene oksidacijske stabilnosti.
- Uklonite komplet baterija i brtvne matične vijke (sl. M). Kućišta prijenosnika podmazujte kroz otvor za ulje.

**NAPOMENA!** Kućište prijenosnika nemojte u cijelosti napuniti mašću.

### TRANSPORT I SKLADIŠTENJE

- Prije skladištenja ili transporta makaza za živicu, na nož uvijek stavite navlaku za nož. Budite oprezni da izbjegnute oštre zube noža.
- Makaze za živicu dobro očistite prije skladištenja.
- Makaze za živicu skladištite u zatvorenim prostorima na suhom mjestu nedostupnom djeci.
- Alat držite podalje od korozivnih sredstava kao što su vrtna hemijska sredstva i soli za odmrzavanje.

**⚠ UPOZORENJE!** Noževi su oštri. Kada rukujete sklopom noževa, nosite neklizajuće zaštitne rukavice za teške uslove rada. Nemojte stavljati ruku ili prste između noževa ili u bilo koji položaj gdje se mogu priklještit ili posjeci. Nemojte NIKADA dodirivati noževe ili servisirati jedinicu s postavljenim kompletom baterija.

### ZAŠTITA ŽIVOTNE SREDINE



Električne uređaje nemojte zbrinjavati kao nesortirani komunalni otpad nego se koristite zasebnim mjestima za sakupljanje takve vrste otpada.

Za informacije o dostupnim sistemima prikupljanja otpada obratite se lokalnoj nadležnoj službi.

Ako se električni uređaji odlažu na odlagališta otpada ili deponije, opasne tvari mogu iscuriti u podzemne vode i dospjeti u lanac ishrane i negativno uticati na zdravlje i dobrobit ljudi.

## OTKLANJANJE PROBLEMA

PROBLEM	UZROK	RJEŠENJE
Makaze za živicu ne rade.	<ul style="list-style-type: none"> <li>■ Komplet baterija nije pričvršćen na makaze za živicu.</li> <li>■ Nema električnog kontakta između makaza za živicu i kompleta baterija.</li> <li>■ Komplet/i baterija je ispražnjen.</li> <li>■ Komplet baterija je previše vruć. Pogledajte odjeljak „<b>Zaštita baterije od visokih temperatura</b>”.</li> <li>■ Makaze za živicu su previše vruće. Pogledajte odjeljak „<b>Zaštita alata od visokih temperatura</b>”.</li> <li>■ Prednji i stražnji okidač ne pritišću se istovremeno.</li> <li>■ Nož se zaglavio.</li> <li>■ Komplet baterija ima grešku elektronike. Pogledajte odjeljak „<b>Zaštita od grešaka elektronike baterije</b>”.</li> </ul>	<ul style="list-style-type: none"> <li>■ Pričvrstite komplet baterija na makaze za živicu.</li> <li>■ Izvadite komplet baterija, provjerite kontakte i ponovo stavite komplet baterija.</li> <li>■ Napunite komplet baterija.</li> <li>■ Uklonite komplet baterija i pričekajte da se ohladi na temperaturu ispod 67°C.</li> <li>■ Uklonite komplet baterija i pričekajte da se makaze za živicu ohlade na temperaturu ispod 80°C.</li> <li>■ Prvo pritisnite prednji okidač i držite ga pritisnutim, pomaknite ručicu za odbravlivanje naprijed, a zatim pritisnite stražnji okidač.</li> <li>■ Izvadite komplet baterija iz makaza za živicu. Pažljivo uklonite zapreku, a zatim ponovo stavite komplet baterija i ponovo pokrenite makaze za živicu.</li> <li>■ Zamijenite komplet baterija ili se obratite centru korisničke službe proizvođača EGO.</li> </ul>
Prevelike vibracije ili buka.	<ul style="list-style-type: none"> <li>■ Suhi ili korodirani noževi.</li> <li>■ Nož je savijen ili je držač noža savijen.</li> <li>■ Savijeni ili oštećeni zupci.</li> <li>■ Otpušteni vijci noža.</li> </ul>	<ul style="list-style-type: none"> <li>■ Podmažite noževe prema uputstvima u odjeljku „<b>PODMAZIVANJE NOŽEVA</b>” u ovom priručniku.</li> <li>■ Stavite novi nož ili držač noža. Za zamjenu noža ili držača noža obratite se servisnom centru proizvođača EGO.</li> <li>■ Stavite novi nož. Za zamjenu noža obratite se servisnom centru proizvođača EGO.</li> <li>■ Pritegnite vijke noža. Za pritezanje matičnih vijaka noža u smjeru kretanja kazaljki na satu upotrebljavajte podesivi ključ za vijke i priloženi inbus ključ.</li> </ul>

## GARANCIJA

### POLITIKA GARANCIJE PROIZVOĐAČA EGO

**BS**

Za sve odredbe i uslove politike garancije proizvođača EGO posjetite internetsku stranicu [egopowerplus.com](http://egopowerplus.com).

# 222

AKUMULATORSKE MAKAZE ZA ŽIVICU S LITIJ-IONSKOM BATERIJOM OD 56 V — HTX5300-P

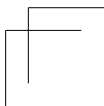
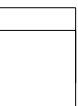
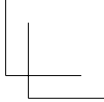
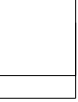

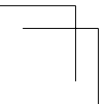
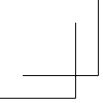



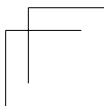
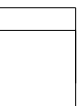
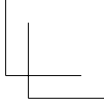
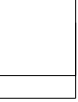

## استكشاف الأعطال وإصلاحها

المشكلة	السبب	الحل
جزازة السياج لا تعمل.	<ul style="list-style-type: none"> <li>مجموعة البطارية غير مركبة في جزازة السياج.</li> <li>لا يوجد اتصال كهربائي بين جزازة السياج ومجموعة البطارية.</li> <li>نقد شحن مجموعة البطارية.</li> <li>مجموعة البطارية ساخنة للغاية. راجع قسم "الحماية ضد الارتفاع الزائد في درجة حرارة البطارية".</li> <li>جزازة السياج ساخنة للغاية. راجع قسم "الحماية ضد الارتفاع الزائد في درجة حرارة الآلة".</li> <li>لم يتم الضغط مع التثبيت على الزنادين، الأمامي والخلفي، بشكل متزامن.</li> <li>هناك انسدادات في الشفرة.</li> <li>يوجد عطل في الدوائر الإلكترونية لمجموعة البطارية. راجع قسم "الحماية ضد عطل الدوائر الإلكترونية للبطارية".</li> </ul>	<ul style="list-style-type: none"> <li>قم بتثبيت مجموعة البطارية في جزازة السياج.</li> <li>اخلع مجموعة البطارية، وافحص التوصيلات، ثم أعد تركيب مجموعة البطارية.</li> <li>اشحن مجموعة البطارية.</li> <li>اخلع مجموعة البطارية واتركها تبرد إلى أن تهبط درجة حرارتها إلى ما دون 67 درجة مئوية.</li> <li>اخلع مجموعة البطارية واترك جزازة السياج تبرد إلى أن تهبط درجة حرارتها إلى ما دون 80 درجة مئوية.</li> <li>اضغط مع التثبيت على الزناد الأمامي أولاً، وحرك ذراع القفل للأمام، ثم اضغط على الزناد الخلفي.</li> <li>اخلع مجموعة البطارية من الآلة، وتخلص من الانسداد برفق، ثم أعد إدخال مجموعة البطارية مع إعادة تشغيل الآلة.</li> <li>استبدل مجموعة البطارية أو تواصل مع مركز خدمة العملاء بشركة EGO.</li> </ul>
هناك اهتزازات أو ضوضاء زائدة.	<ul style="list-style-type: none"> <li>الشفرة جافة أو بها صدأ.</li> <li>الشفرة أو دعامة الشفرة مثنية.</li> <li>أسنان الشفرة مثنية أو تالفة.</li> <li>مسامير الشفرة مفكوكة.</li> </ul>	<ul style="list-style-type: none"> <li>قم بتزييت الشفرات، وذلك باتباع التعليمات الواردة في قسم "تزييت الشفرة" من هذا الدليل.</li> <li>استبدل الشفرة بشفرة أو دعامة جديدة. تواصل مع مركز صيانة شركة EGO لاستبدال الشفرة أو الدعامة.</li> <li>استبدلها بشفرة جديدة. تواصل مع مركز صيانة شركة EGO لطلب استبدال الشفرة.</li> <li>اربط مسامير الشفرة جيداً. استخدم مفتاح ربط قابل للضبط ومفتاح الربط سداسي الرأس (الأنكيه) المرفق لربط مسامير الشفرة في اتجاه عقارب الساعة.</li> </ul>

## الضمان

### سياسة ضمان EGO

تفضل بزيارة الموقع الإلكتروني [egopowerplus.com](http://egopowerplus.com) للتعرف على الشروط والأحكام الكاملة الخاصة بسياسة ضمان EGO.

- احتفظ بالمنتج بعيداً عن المواد المسببة للتآكل مثل كيماويات الحديقة وملح إذابة الجليد.

**تحذير:** الشفرات حادة. عند التعامل مع تجميع الشفرة، عليك ارتداء قفازات حماية متينة مانعة للانزلاق. لا تضع يديك أو أصابعك بين الشفرات أو في أي موضع قد تتعرض فيه للانضغاط أو الجرح. لا تلمس أبداً الشفرات أو أن تقوم بصيانتها الوحده والبطارية مركبة في مكانها.

#### حماية البيئة

لا تتخلص من الأجهزة الكهربائية كنفاية غير مفروزة، بل توجه بها إلى مرافق جمع وفصل النفايات.

تواصل مع الجهات الحكومية المحلية للتعرف على المعلومات المتعلقة بأنظمة جمع النفايات المتاحة.

إذا تم التخلص من الأجهزة الكهربائية في أكوام القمامة أو مقلب النفايات، قد تتسرب مواد خطيرة في المياه الجوفية وتصل إلى السلسلة الغذائية، وهو ما يضر بالصحة والبيئة.



**تحذير:** لا تستخدم أبداً الماء عند تنظيف الجزارة. تجنب استخدام المنظفات عند تنظيف الأجزاء البلاستيكية. غالبية الأجزاء البلاستيكية تكون عرضة للتلف بفعل أنواع متعددة من المنظفات السائلة المتاحة في الأسواق. استخدم قطعة قماش نظيفة لإزالة الأوساخ والأتربة والزيوت والشحوم وما شابههم.

#### شحن الشفرات

عندما يبدأ أداء وسلوك الجز في التدهور، أعد شحن الشفرات. من الموصى به إعادة شحن الشفرات من قبل في صيانة مؤهل.

**ملاحظة:** لا تقم بتشغيل جزارة السياج والشفرات تالفة أو غير حادة. لأن هذا قد يتسبب في حمل زائد، ويمتدك نتائج قطع غير مرضية.

#### تزييت الشفرات (الشكل L)

لتحقيق أفضل أداء وأطول عمر لشفرات جزارة السياج، قم بتزييتها بزيت آلات خفيف القوام قبل كل استخدام وبعده.

اخلع مجموعة البطارية، وضع الجزارة على سطح مستوي. ضع الزيت على طول حافة الشفرة العلوية.

**ملاحظة:** عند العمل لفترات طويلة، نوصي بأخذ قسط من الراحة وإزالة البطارية وتزييت الشفرات.

**تحذير:** لا تقم بالتزييت أثناء تشغيل الجزارة.

#### تزييت علبة تروس ناقل الحركة (الشكل M)

لتحقيق أفضل تشغيل وأطول عمر للآلة، قم بتزييت علبة تروس ناقل الحركة في رأس الجز ومجموعات رأس الطاقة بزيت خاص (5-6 مل في فتحة الزيت رقم 1 ورقم 2 ورقم 3 في كل مرة) بعد كل 50 ساعة تشغيل.

يجب أن يليي الشحم المتطلبات التالية:

- درجة الاختراق وفقاً للمعهد الوطني لزيوت التشحيم: NLGI-2;
- نوع مغلظ القوام: بولي يوريا؛
- مدى درجة حرارة التشغيل الموصى بها: 40- إلى 180 درجة مئوية؛
- بخلاف ما سبق، يجب أن يكون معدل تغير لزوجة الشحم ثابتاً مع خصائص ضغط استثنائية، ومقاومة فائقة للتآكل، وثبات ممتاز عند الأكسدة.

اخلع مجموعة البطارية والمسامير المانعة للتسرب (الشكل M). قم بتشحيم صندوق ناقل الحركة عبر فتحة الزيت.

**ملاحظة:** لا تملأ صندوق ناقل الحركة حتى نهايته بالزيت.

#### النقل والتخزين

- احرص دائماً على وضع غلاف الشفرة على الشفرة قبل تخزين جزارة السياج أو نقلها. تعامل بحذر لتجنب الأسنان الحادة للشفرة.
- نظف جزارة السياج جيداً قبل تخزينها.
- يكون تخزين جزارة السياج في مكان جاف لا يمكن الوصول إليه من قبل الأطفال.

- لا تجبر جزازة السياج على العمل في الشجيرات الكثيفة. لأن هذا قد يتسبب في انثناء الشفرات أو إبطائها. إذا تباطأت الشفرات، قلل من وتيرة عملك.
- عند جز الشجيرات النامية حديثاً، تحرك بحركة واسعة، بحيث تدخل الجذوع مباشرة في شفرة الجز. ستكون جذوع الشجيرات الأقدم أكثر سماكة، ويمكن جزها بسهولة أكبر عند التحرك للخلف وللأمام.
- قم دائماً بجز الجذوع أو الأغصان التي يقل سمكها عن 28 مم. نوصيك باستخدام منشار يدوي غير عامل بالطاقة أو منشار تقليم في جز الجذوع الأكبر أو لا.

## الجز العلوي (الشكل G)

تحرك بحركة كسح عريضة. ولتحقيق أفضل نتائج الجز، قم بإمالة شفرات الجز لأسفل قليلاً في اتجاه الحركة. ولنتائج جز أفضل، يمكنك استخدام الخيط في توجيه مستوى السياج.

## الجز الجانبى (الشكل H)

عند جز جوانب السياج، ابدأ من الجانب السفلي وجز لأعلى. جز جانب السياج إلى أن يصبح أصبغ قليلاً عند القمة. هذا الشكل سيجعل جزءاً أكبر من السياج يتعرض لأشعة الشمس، وهو ما يؤدي إلى نمو الحشائش بشكل أكثر تناسقاً.

## واقى قمة الجزازة (الشكل J)

يستخدم واقى قمة الجزازة في حماية الحافة الخارجية للشفرة.

## واقى الشفرة (الشكل K)

الجزء الخارجى من الشفرات له شكل ووقيتات الشفرة.

**تحذير:** احرص دائماً على التأكد من عدم تلف واقى الشفرة أو تشوهه. استبدله إذا كان مشدداً أو تالفاً.

## الصيانة

**تحذير:** استخدم فقط قطع غيار أصلية عند إجراء أعمال الصيانة. لأن استخدام أي أجزاء أخرى قد ينشأ عنه خطر أو يتسبب في تعرض المنتج للتلف. لضمان السلامة والاعتمادية، يجب تنفيذ جميع أعمال الإصلاح من قبل فني خدمة مؤهل.

**تحذير:** لتجنب التعرض لإصابات خطيرة، احرص دائماً على خلع مجموعة البطارية من المنتج عند تنظيفه أو إجراء أي أعمال صيانة عليه.

## التنظيف

- استخدم فرشاة ناعمة أثناء إزالة العوائل عن جميع مداخل الهواء وشفرة الجز.
- لإزالة أي قطران أو عوائل لاصقة أخرى، قم برش الشفرات بمحلول راتين. قم بتشغيل المحرك لفترة قصيرة كي يتم توزيع المحلول بالتساوي، ثم امسح السطح بقطعة قماش جافة.

## تقنية الاتصال اللاسلكى عبر البلوتوث®

يمكن للمنتجات المزودة بتقنية الاتصال اللاسلكى عبر البلوتوث® الممجة أن تتصل بخدمة EGO Connect عبر جوالك أو جهاز بوابة EGO Bluetooth® Gateway. للتعرف على المعلومات الخاصة بالمجموعة الكاملة من المنتجات والخدمات القابلة للاتصال، بما في ذلك تعليمات تنفيذ الاتصال، يُرجى مسح رمز الاستجابة السريعة (QR) أدناه أو تفضل بزيارة الموقع الإلكتروني [www.egopowerplus.eu/connect](http://www.egopowerplus.eu/connect).

سيضيء رمز البلوتوث® عندما تكون الآلة متصلة.



## استخدام جزازة السياج

**تحذير:** إذا انحشرت الشفرة في سلك أو خط كهربائى، لا تلمس الشفرات! فقد تصبح موصولة بالتيار الكهربائى وتكون خطيرة للغاية. واصل الإمساك بجزازة السياج باستخدام المقبض الخلفى المعزول أو ضعها على الأرض بعيداً عنك بطريقة آمنة. افصل التيار عن الخط أو السلك الكهربائى قبل محاولة تحرير الشفرات من السلك أو الكابل. لأن عدم الانتباه لهذا التحذير قد يؤدي إلى وقوع إصابات شخصية خطيرة أو احتمالية الوفاة.

**تحذير:** إذا حدث تلف أو فقد أو انكسار في أي أجزاء، لا تقم بتشغيل الجزازة إلا بعد استبدال تلك الأجزاء. لأن عدم اتباع هذه التعليمات من المحتمل أن يتسبب في حدوث إصابات جسدية خطيرة.

**تحذير:** لمنع الإصابة البدنية الخطيرة، احرص دائماً على استخدام كل من المقبض الأمامى والمقبض الخلفى لتثبيت جزازة السياج أثناء التشغيل.

**تحذير:** لمنع وقوع إصابات شخصية خطيرة، أبقي يديك بعيداً عن الشفرات. لا تحاول إزالة المواد المقطوعة أو أن تمسك بالمواد المراد قطعها أثناء حركة الشفرات. تأكد من توقف الشفرات تماماً وخلق مجموعة البطارية قبل إزالة الانسدادات من الشفرات. لا تمسك شفرات القطع أو حواف القطع المكشوفة أثناء التقاط الآلة من الأرض أو إمساكها.

**تحذير:** نظف منطقة الجز قبل كل استخدام للآلة. أزل جميع الأغراض، مثل الأسلاك الكهربائية أو المصابيح أو الأسلاك العادية أو السياج، والتي قد تتحشر في شفرة القطع وتتسبب في خطر التعرض لإصابة شخصية خطيرة.

■ قبل بدء تشغيل جزازة السياج، انتبه لموضع قدمك وتوازنك، ولا تقف في مكان يُضطر فيه لمد يديك بعيداً. لا تقم بتشغيل الجزازة وأنت على شجرة أو سلم أو سطح منزل، أو وأنت تقف على أي دعامة غير ثابتة. ارتد نظارات واقية وأحذية مألعة للارتداء وقفازات مطاطية. امسك الوحدة بكلتا يديك، مع توجيه شفرة الجز بعيداً عنك.

■ لا تقم بجز الكثير في وقت واحد. لأن هذا قد يتسبب في انثناء الشفرات أو إبطائها، وهو ما يقلل من كفاءة الجز.

المعنى	مصابيح المؤشر	
مستوى شحن البطارية من 20% إلى 100%		أخضر ثابت
مستوى شحن البطارية من 10% إلى 20%		يومض باللون الأخضر
مستوى شحن البطارية أقل من 10%		أحمر ثابت
نقد شحن مجموعة البطارية تقريباً وتحتاج للشحن على الفور.		يومض باللون الأحمر
هناك سخونة مفرطة في مجموعة البطارية. اترك مجموعة البطارية تبرد إلى أن تصل درجة حرارتها إلى أقل من 67 درجة مئوية. راجع قسم "الحماية ضد الارتفاع الزائد في درجة حرارة البطارية" أدناه.		برتقالي ثابت
هناك عطل في الدوائر الإلكترونية لمجموعة البطارية. استبدل مجموعة البطارية أو تواصل مع مركز خدمة العملاء بشركة EGO. راجع قسم "الحماية ضد عطل الدوائر الإلكترونية للبطارية" أدناه.		وميض بالتبادل بين اللونين الأحمر والأخضر
الآلة تعمل كما ينبغي.		أخضر ثابت
الآلة ساخنة بشكل زائد. اترك الآلة تبرد إلى أن تصل درجة حرارتها إلى أقل من 80 درجة مئوية. راجع قسم "الحماية ضد الارتفاع الزائد في درجة حرارة الآلة" أدناه.		برتقالي ثابت
هناك حمل زائد على الآلة. راجع قسم "حماية الآلة ضد الحمل الزائد" أدناه.		برتقالي وامض

## مؤشر حالة البطارية

## مؤشر السرعة (الرسم التوضيحي يعرض السرعة العالية)

### حماية الآلة ضد الحمل الزائد

هذه الآلة مزودة بدائرة حماية داخلية ضد الحمل الزائد. عند تعرض الآلة لحمل زائد، سيتوقف المحرك ويومض مؤشر السرعة باللون البرتقالي. اخلع مجموعة البطارية من الآلة، ثم أعد تركيبها في الآلة، وأعد بدء تشغيل الآلة. قلل الحمل على الآلة، وتجنب جز مساحة كبيرة لفترة طويلة أو جز العشب الكثيف، وكذا تجنب جز الحشائش الكثيفة أو الخشبية.

### حماية الآلة ضد الارتفاع الزائد في درجة الحرارة

إذا تحطمت درجة حرارة الآلة 90 درجة مئوية أثناء التشغيل، ستقوم دائرة الحماية ضد ارتفاع درجة الحرارة بفصل الآلة على الفور لمنع التلف بفعل الحرارة الزائدة. سيضيء مؤشر السرعة باللون البرتقالي الثابت. حرر المفتاح الزنبركي وانتظر إلى أن تبرد الآلة الساخنة ويتحول مؤشر السرعة إلى اللون الأخضر، ثم أعد تشغيل الآلة.

### الحماية ضد الارتفاع الزائد في درجة حرارة البطارية

إذا تحطمت درجة حرارة البطارية 70 درجة مئوية أثناء التشغيل، ستقوم دائرة الحماية ضد ارتفاع درجة الحرارة بفصل الآلة على الفور لحماية مجموعة البطارية من التلف بفعل الحرارة الزائدة. سيضيء مؤشر حالة البطارية باللون البرتقالي الثابت. حرر أحد الزنادين وانتظر إلى أن تبرد البطارية الساخنة ويتحول المؤشر إلى اللون الأخضر، ثم أعد تشغيل الآلة.

### الحماية ضد عطل الدوائر الإلكترونية للبطارية

عند حدوث عطل في الدوائر الإلكترونية لمجموعة البطارية، سيومض مؤشر حالة البطارية باللونين الأحمر والأخضر بالتناوب، وستتوقف الآلة عن العمل بعد 3 ثوانٍ. استبدل مجموعة البطارية أو تواصل مع مركز خدمة العملاء بشركة EGO.

**تنبيه:** لا يمكن بدء تشغيل جزارة السياج إلا عند الضغط على الزنادين الأمامي والخلفي في الوقت نفسه. يجب الضغط على كلا الزنادين للتشغيل المستمر لجزارة السياج.

## للإيقاف

حرك الآلة بعيداً عن منطقة الجزر، وحرر أحد الزنادين لإيقاف تشغيلها.

**⚠ تحذير:** احرص دائماً على خلع مجموعة البطارية من الآلة أثناء فترات الاستراحة وبعد الانتهاء من العمل.

## تغيير وضع السرعة (الشكل F)

هذه الآلة مزودة بثلاثة أوضاع للسرعة. سيتغير وضع السرعة مع كل ضغط على زر وضع السرعة.

يعرض مؤشر السرعة حالة السرعة النشطة: لمبة واحدة للسرعة المنخفضة، ولمبتان للسرعة المتوسطة، وثلاث لمبات للسرعة العالية. يقدم وضع السرعة المنخفضة تحكماً أفضل في الآلة ووقت تشغيل أطول لكل شحنة.

**تنبيه:** يمكن ضبط وضع السرعة قبل تشغيل الآلة أو عندما تكون الآلة قيد التشغيل.

عند إعادة تشغيل الآلة بعد انقطاع فترة استراحة، سيعود وضع السرعة إلى السرعة السابقة.

## مؤشر حالة البطارية ومؤشر السرعة (الشكل F)

يعرض مؤشر حالة البطارية مستوى الشحن وحالة عمل مجموعة البطارية، ويعرض مؤشر السرعة حالة عمل الآلة كما هو موضح في الرسم البياني أدناه. سيضيء مؤشر حالة البطارية ومؤشر السرعة عند بدء تشغيل الجهاز أو الضغط على زر وضع السرعة.

## الاستخدام

يمكنك استخدام هذا المنتج في جزر السياج والحشائش والتجويرات التي يقل قطرها عن 28 مم.

**ملاحظة:** يجب استخدام الآلة في الغرض المحدد لها فقط. أي استخدام آخر يعد سوء استخدام.

## غلاف الشفرة (الشكل B)

اخلع غلاف الشفرة عن جهاز الجزر أو قم بتركيبها عليه.

## تركيب/خلع مجموعة البطارية

لا تستخدم الآلة إلا مع مجموعات البطارية والشواحن المدرجة في الشكل A2.

اشحن البطارية قبل الاستخدام لأول مرة.

## للتركيب (الشكل C1)

قم بمحاذاة دعائم البطارية مع فتحات التثبيت الموجودة في منفذ البطارية بالآلة، وأدخل مجموعة البطارية إلى أن تتشكك في مكانها الصحيح.

## للخلع (الشكل C2)

اضغط لأعلى على زر تحرير البطارية، واسحب مجموعة البطارية للخارج.

**⚠ تحذير:** انتبه دائماً لموضع قدميك أو الأطفال أو الحيوانات الأليفة عند الضغط على زر تحرير البطارية. فقد تقع إصابات خطيرة إذا سقطت مجموعة البطارية. لا تقم أبداً بخلع مجموعة البطارية وأنت في مكان شاهق الارتفاع.

## الإمساك بجزارة السياج (الأشكال D)

الوحدة بها مقبضان، أمامي وخلفي. أمسك بالوحدة من كلا المقبضين، بينما الشفرة متجهة بعيداً عنك. ضع إحدى يديك على المقبض الخلفي، واليد الأخرى على الجانب العلوي للمقبض الأمامي.

**⚠ تحذير:** احرص على إبقاء يديك دائماً على مقابض جزارة السياج. لا تقم أبداً بإمساك الحشائش بإحدى يديك، وتشغيل جزارة السياج باليد الأخرى. لأن عدم الانتباه لهذا التحذير قد يؤدي إلى وقوع إصابات خطيرة.

## بدء تشغيل/إيقاف جزارة السياج

قبل التشغيل، اخلع غلاف الشفرة وأمسك الجزارة بكلتا يديك، بحيث تكون إحدى اليدين على المقبض الخلفي والأخرى على المقبض الأمامي. وبعد ذلك، تحقق من وقوفك متزاناً وجسمك منتصباً مع وجود مسافة ملائمة للجزر. تأكد من عدم ملامسة شفرة القطع للأرض أو أي أشياء أخرى.

## لبداء التشغيل (الشكل E)

1. قم بتركيب مجموعة البطارية.
2. اعصر الزناد الأمامي مع التثبيت بيد واحدة.
3. حرك ذراع القفل للأمام، ثم اضغط على الزناد الخلفي لبداء تشغيل الآلة باليد الأخرى.

## المواصفات

3. المقبض الخلفي
4. زر وضع السرعة
5. مؤشر البلوتوث®
6. مؤشر حالة البطارية
7. مؤشر السرعة
8. الزناد الخلفي
9. ذراع القفل
10. الزناد الأمامي
11. دعامة الشفرة
12. الشفرة
13. واقى قمة الجزارة
14. مفتاح الألكيه
15. غلاف الشفرة
16. مزلاج
17. زر تحرير البطارية

**⚠ تحذير:** يتم توريد هذا المنتج مكتمل التجميع. يجب ألا يتم أبداً خلع واقى الشفرة أثناء الاستخدام. بمجرد تعرضه للتلف، يجب أن يتم استبداله على الفور بواسطة فني صيانة متخصص.

**⚠ تحذير:** كي تتمكن من استخدام هذا المنتج بشكل آمن، لا بد أن تفهم المعلومات الموجودة على المنتج وفي دليل التشغيل هذا، وكذا معرفة المهمة التي تنوي القيام بها. قبل استخدام هذا المنتج، اعد على التعامل مع جميع خصائص التشغيل وقواعد السلامة.

## التشغيل

**⚠ تحذير:** لا تسمح لاعتيادك على تشغيل هذا المنتج أن يجعلك مستهتراً عند التعامل معه. ولا تنس أن الاستهترار لجزء من الثانية كافٍ للتسبب في حدوث إصابات خطيرة.

**⚠ تحذير:** ارتد بشكل دائم أدوات حماية العينين بالإضافة إلى دروع جانبية وأدوات حماية السمع. قد ينجم عن عدم الامتثال لذلك دخول أشياء في عينيك، واحتمالية وقوع إصابات خطيرة.

**⚠ تحذير:** لمنع بدء التشغيل غير المقصود، والذي قد يؤدي إلى وقوع إصابات شخصية خطيرة، احرص دائماً على خلع مجموعة البطارية من المنتج عند تجميع الأجزاء، أو عمل التعديلات، أو التنظيف، أو عند عدم الاستخدام.

**⚠ تحذير:** لا تستخدم أي مرفقات أو ملحقات سوى تلك الموصى بها من قبل شركة EGO™. لأن استخدام مرفقات أو ملحقات غير موصى بها قد يؤدي إلى وقوع إصابات شخصية خطيرة.

قبل كل استخدام، افحص المنتج بأكمله بحثاً عن الأجزاء التالفة أو المفقودة أو المفكوكة، مثل المسامير الملوية والصواميل والمسامير والأغطية وما شابه. اربط جميع عناصر التثبيت والأغطية بإحكام، ولا تقم بتشغيل هذا المنتج إلا بعد استبدال جميع الأجزاء المفقودة أو التالفة.

الجهد المقدر	56 فولت ---
السرعة القصوى	منخفضة: 1600 / دقيقة متوسطة: 1800 / دقيقة عالية: 2000/دقيقة
طول القطع	530 مم
سعة القطع	28 مم
درجة حرارة التشغيل الموصى بها	0 – 40 درجة مئوية
درجة حرارة التخزين الموصى بها	20 – 70 درجة مئوية
درجة حرارة الشحن الموصى بها	5 – 40 درجة مئوية
الوزن (من دون مجموعة البطارية، وغلاف الشفرة)	4.2 كجم
مستوى قوة الصوت المُقَدَّر $L_{WA}$	101 ديسيبل(أ) 1.1=K ديسيبل(أ)
مستوى ضغط الصوت وفقاً لوضع مُشغل الآلة $L_{PA}$	81 ديسيبل(أ) 1.1=K ديسيبل(أ)
مستوى قوة الصوت المضمنون $L_{WA}$ (وفقاً للمعيار 2000/14/EC)	102 ديسيبل(أ)
الاهتزاز $a_{hh}$	المقبض الأمامي
	المقبض الخلفي
	4.4 م/ثانية <sup>2</sup> 1.5=K م/ثانية <sup>2</sup>
	3.5 م/ثانية <sup>2</sup> 1.5=K م/ثانية <sup>2</sup>

- القيمة الكلية للاهتزاز الموضحة تم قياسها وفقاً لطريقة اختبار قياسية وقد تستخدم لمقارنة آلة بأخرى؛
- كما يمكن استخدام القيمة الكلية للاهتزاز الموضحة في التقييم التمهيدي للتعرض.

**تنبيه:** قد تختلف انبعاثات الاهتزاز أثناء الاستخدام الفعلي للآلة عن القيمة المعلنة التي يتم استخدام الآلة فيها؛ ولحماية مشغل الآلة، ينبغي على المستخدم ارتداء قفازات وواقيات للأذن في ظروف الاستخدام الفعلية.

## عبوة التغليف (الشكل A1)

## الوصف

### تعرف على جزارة السياج (الشكل A1)

1. واقى الشفرة
2. المقبض الأمامي

## اقرأ جميع التعليمات!

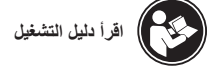

**⚠ تحذير:** لضمان السلامة والاعتمادية، يجب تنفيذ جميع أعمال الإصلاح واستبدال الأجزاء من قبل فني خدمة مؤهل.  
**⚠ تحذير:** اقرأ جميع تحذيرات السلامة والتعليمات والرسوم التوضيحية والمواصفات المرفقة مع هذه الآلة. عدم اتباع جميع التعليمات الواردة أدناه قد يؤدي إلى حدوث صدمة كهربائية أو نشوب حريق أو التعرض للإصابة، أحدها أو جميعها.

احتفظ بجميع التحذيرات والتعليمات للرجوع إليها في المستقبل.

## رموز السلامة

**⚠ تحذير:** قد يؤدي تشغيل أي آلة إلى دخول أي أشياء غريبة في عينيك، وهو ما قد يؤدي إلى إلحاق أضرار خطيرة بالعين. قبل بدء تشغيل الآلة، احرص دائماً على ارتداء واقبات العينين أو نظارات حماية العينين ذات دروع جانبية، ودرع واقٍ لكامل الوجه عند اللزوم. نوصي بارتداء قناع السلامة واسع الرؤية لاستخدامه فوق نظارات العين أو نظارات السلامة العادية ذات الدروع الجانبية.

للحد من خطر التعرض لإصابة، ينبغي على المستخدم قراءة دليل التشغيل.



تنبيه سلامة



هذا المنتج متوافق مع تشريعات المملكة المتحدة المعمول بها.



هذا المنتج متوافق مع توجيهات شهادة الجودة الأوروبية (CE) المعمول بها.



ارتد أدوات حماية العينين



لا يجب التخلص من الأجهزة الكهربائية المستهلكة في النفايات المنزلية. توجه بالجهاز إلى مركز إعادة تدوير معتمد.



مستوى قوة الصوت المضمن. انبعاثات الضوضاء في البيئة وفقاً لتوجيه الاتحاد الأوروبي.



خطر - احتفظ بيديك بعيداً عن نطاق الشفرات.



تيار مستمر



البلوتوث®



الجهد الكهربائي V

درجة حماية الدخول IPX5

مليمتر mm

السرعة القصوى  $n_0$

كيلوجرام kg

.../min اللغات أو الحركات الترددية في الدقيقة

درجة مئوية °C

**ملاحظة:** علامة كلمة Bluetooth® وشعاراتها علامات تجارية مسجلة مملوكة لشركة Bluetooth SIG, Inc.، وأي استخدام لمثل تلك العلامات بواسطة شركة EGO تم بموجب ترخيص.



## איתור וטיפול בבעיות

בעיה	סיבה	פתרון
גוזם הגדרות איננו פועל	<ul style="list-style-type: none"> <li>מארז הסוללה איננו צמוד לגוזם הגדרות.</li> <li>לא מתבצע חיבור חשמלי בין גוזם הגדרות למארז הסוללה.</li> <li>טעינת מארז הסוללה ריקה.</li> <li>מארז הסוללה חם מדי. עיינו בפרק „הגנה על הסוללה מפני טמפרטורה גבוהה”.</li> <li>גוזם הגדרות חם מדי. עיינו בפרק “הגנה בטמפרטורה גבוהה במכונה”.</li> <li>דושות הנעילה הקדמית והאחורית אינן משוחררות בזמן.</li> <li>הלהב תקוע.</li> </ul>	<ul style="list-style-type: none"> <li>הצמידו את מארז הסוללה אל גוזם הגדרות.</li> <li>הסירו את מארז הסוללה, בדקו את החיבורים והתקינו מחדש את מארז הסוללה.</li> <li>הטעינו את מארז הסוללה.</li> <li>הסירו את מארז הסוללה וקררו את מארז הסוללה עד לטמפרטורה של פחות מ-67°C.</li> <li>הסירו את מארז הסוללה וקררו את גוזם הגדרות עד לטמפרטורה של פחות מ-80°C.</li> <li>לחצו והחזיקו תחילה את ההדק הקדמי, הזיזו את ידית הנעילה קדימה ולאחר מכן לחצו על ההדק האחורי.</li> <li>הסירו את מארז הסוללה מן המכשיר, הסירו את המחסום בזהירות ולאחר מכן החדירו מחדש את מארז הסוללה והפעילו מחדש את המכשיר.</li> <li>החליפו את מארז הסוללות או פנו למרכז שירות הלקוחות של EGO.</li> </ul>
	<ul style="list-style-type: none"> <li>להבים יבשים או עם קורוזיה.</li> <li>להבים או תומכי הלהבים עקומים.</li> <li>שיניים עקומות או ניזוקות.</li> <li>בריחי להב משוחררים.</li> </ul>	<ul style="list-style-type: none"> <li>שמנו את הלהבים, כאשר אתם עוקבים אחר ההוראות בפרק „שימון הלהבים” במדריך זה.</li> <li>החליפו בלהב או תומך חדשים. צרו קשר עם מרכז שירות EGO להחלפת להב או תומך.</li> <li>החליפו בלהב חדש. צרו קשר עם מרכז השירות של EGO עבור החלפת להב.</li> <li>הדקו את בריחי הלהב. השתמשו במפתח ברגים מתכוונן ובמפתח המשושה הכלול כדי להדק את ברגי הלהב בכיוון השעון.</li> </ul>
ישנו יתר רטט או רעש.		

## אחריות

### מדיניות האחריות של EGO

בקר באתר [egopowerplus.com](http://egopowerplus.com) כדי לעיין בתנאים וההתניות המלאים של מדיניות האחריות של EGO.

לגיזום עם תכונות לחץ יוצאות מן הכלל ותכונות מצוינות נגד בלאי ובעל יציבות חמצון מושלמת.

הסירו את מארז הסוללה ואת אומי האיטום (איור M). שמנו את תיבת הילוכים דרך חור השמן.

**שימו לב:** אל תמלאו לגמרי את תיבת הילוכים עם חומר סיכה.

## הובלה ואחסון

- הניחו תמיד את מגן הלהב על הלהב לפני האחסון או ההובלה של גוזם הגדרות. היו זהירים והימנעו מנגע עם השיניים החדות של הלהב.
- נקו את גוזם הגדרות ביסודיות לפני אחסונו.
- אחסנו את הכלי בתוך הבית, במקום יבש אשר רחוק מהישג ידם של ילדים.
- הרחיקו מחומרים הגורמים לקורוזיה כגון כימיקלים לגינה ומלחים מסירי קרח.

**אזהרה:** להבים חדים. בעת הטיפול בחיבור הלהב, לבשו כפפות מגן מוצקות, נגד החלקה. אל תניחו את הידיים או האצבעות בין הלהבים או בכל מקום בו ישנה סכנה שהן תיחטכנה או תיתפסנה. לעולם אל תיגעו בלהב או תבצעו עבודות שירות למכשיר לפני הסרת מארז הסוללה.

## הגנה על הסביבה

אל תזרקו מכשירים חשמליים כחלק מאשפה ביתית, השתמשו בהתקני איסוף נפרדים.

צרו קשר עם משרדים הממשלה המקומיים עבור מידע על מערכות האיסוף הזמינות.

אם ציוד חשמלי נזרק ביחד עם אשפה ביתית או במזבלה, חומרים מסוכנים עלולים לנזול אל האדמה ולהפוך לחלק משרשרת המזון, דבר העלול לגרום לנזק לבריאות ולרווחה שלך.



**אזהרה:** על מנת למנוע פציעות אישיות, הסר תמיד את מארז הסוללה מן המוצר לפני הביצוע כל עבודת תחזוקה.

## ניקיון

- השתמשו במברשת רכה על מנת להסיר פסולת מכל פתחי האוורור ומלהב החיתוך.
- על מנת להרים ולהסיר פסולת נדבקות אחרת, רסו את הלהב עם ממס שרף. הפעילו את המנוע לזמן קצר על מנת להפיץ את הממס בצורה אחידה, ואז נגבו את המשטח עם מטלית יבשה.
- אזהרה:** לעולם אל תעשו שימוש במים על מנת לנקות את הגוזם שלכם. הימנע משימוש בממסים כאשר אתה מנקה את חלקי הפלסטיק. רוב חלקי הפלסטיק עלולים להינזק מסוגים שונים של ממסים מסחריים. השתמשו במטלית נקייה על מנת להסיר לכלוך, אבק, שמן, חומר סיכה וכו'.

## השחתת הלהבים

כאשר ביצעתם חיתוך מחילים להתדרדר, יש להשחזי מחדש את הלהבים. מומלץ להשחזי מחדש את הלהבים אצל טכנאי שירות מוסמך.

**שימו לב:** אל תפעילו את גוזם הגדרות שלכם עם הלהבים קהים או פגומים. הדבר יכול לגרום לעומס יתר ולתוצאות חיתוך בלתי מספקות.

## שימון הלהבים (איור L)

עבור הביצועים הטובים ביותר ואורך חיים ארוך יותר של הלהב, שמנו את להבי גוזם הגדרות עם שמן למכונות קלות לפני ואחרי כל שימוש.

הסירו את מארז הסוללה והניחו את המכשיר על משטח שטוח. שמנו את הקצוות של הלהב העליון.

**שימו לב:** לתקופת שימוש ממושכת, רצוי לקחת הפסקה, להסיר את הסוללה ולשמן את הלהבים.

**אזהרה:** אל תבצעו את פעולת השימון כאשר גוזם הגדרות פועל.

## שימון הילוכי התמסורת (איור M)

לביצועים הטובים ביותר ולחיי מוצר ארוכים יותר, שמנו את הילוכי התמסורת במכלולי ראש החיתוך וראש הכוח עם חומר סיכה מיוחד (5-6 מ"ל בחור השימון #1, #2 ו-#3) לאחר כל 50 שעות הפעלה.

על חומר הסיכה לעמוד בדרישות הבאות:

- רמת חדירה NLGI: NLGI-2;
- סוג עיבוי: פוליאוריאה;
- טווח טמפרטורת הפעלה מומלץ: 40°C עד 180°C;
- מלבד המוזכר למעלה, על חומר הסיכה להיות יציב

המחוממת יתר על המידה תתקשר ומחווה המהירות יהפוך לירוק ולאחר מכן הפעילו מחדש את המכשיר.

## טכנולוגיית Bluetooth® אלחוטית

מוצרים עם טכנולוגיית Bluetooth® מובנית יכולים להתחבר לשירותי EGO Connect דרך המכשיר הנייד או התקן EGO Bluetooth® Gateway שלכם. למידע או עבור המגוון המלא של המוצרים והשירותים המחוברים שלנו, כולל הוראות חיבור, אנא סרקו את קוד ה-QR למטה או בקרו בכתובת [www.egopowerplus.eu/connect](http://www.egopowerplus.eu/connect).

מול ה-Bluetooth® יידלק כאשר המכשיר מחובר.



## השימוש בגוזם הגדרות

**⚠ סכנה: אם הלהב נתקע בחוט או בכבל שמל, אל תיגעו בלהבים! הלהב עלול להפוך ל"חי" ישנה סכנה.** המשיכו להחזיק את הגוזם בעזרת הידית האחורית המבודדת או הניחו אותו למטה ובמרחק ממכם בצורה בטוחה. נתקו את המתח מן החוט או הכבל הניזוקים לפני כל ניסיון לשחרר את הלהבים מן החוט או הכבל. אם לא תעשו זאת, התוצאה עלולה פגיעה אישית חמורה או אפילו מקרה מוות.

**⚠ אזהרה:** אם חלקים חסרים, פגומים או שבורים, אל תפעילו את הגוזם שלך עד להחלפתם. אי ציות להוראה זו עלול להביא לפגיעה אישית חמורה.

**⚠ אזהרה:** כדי למנוע פגיעה גופנית קשה, השתמשו תמיד גם בידית הקדמית וגם בידית האחורית כדי להחזיק את גוזם הגדרות במהלך הפעולה.

**⚠ אזהרה:** על מנת למנוע פגיעה אישית, שימרו את הידיים הרחק מן הלהבים. אל תנסו להסיר חומר חיתוך או להחזיק חומרים לחיתוך כאשר הלהבים נעים. וודאו שהלהבים נעצרו לחלוטין ושמארז הסוללה מוסר לפני ניקיון של חומרים מן הלהבים. אל תחזיקו את הלהב החיתוך או את קצוות החיתוך בעת ההרמה או ההחזקה של היחידה.

**⚠ אזהרה:** נקו את האזור שיש לגזום לפני כל שימוש. הסירו את כל העצמים, כגון כבלים, אורות, חוטים או שרוכים אשר עלולים להיתפס בלהב החיתוך וליצור סיכון של פגיעה אישית חמורה.

- לפני הפעלת גוזם הגדרות, שמרו על איזון ויציבה תקינים ואל תנסו להתמתח יתר על המידה. אין להפעיל את הגוזם כשאתם על עץ, על סולם, על גג או כל תמיכה לא יציבה. יש לבלוש משקפי

מגן, נעליים נגד החלקה וכפפות גומי. החזיקו את היחידה בשתי הידיים, כאשר להב החיתוך מכוון הרחק ממכם.

- אין לגזום כמות גדולה מידי בפעם אחת. הדבר עלול לגרום ללהבים להיקשר ולעבוד לאט יותר, ובכך להפחית את יעילות החיתוך.
- אין לדחוף את גוזם הגידור בכוח שיחים כבדים. הדבר עלול לגרום ללהבים להיקשר ולעבוד לאט יותר. אם קצב פעילות הלהבים מואט, הפחיתו את קצב העבודה.
- עבור צמחים חדשים, אנו ממליצים לבצע פעולת טאטוא רחבה על מנת שהגבעולים יבואו הישר אל להב החיתוך. לצמיחה ישנה יותר יהיו גבעולים עבים יותר ויהיה קל יותר לגזום אותם באמצעות תנועת קדימה-אחורה.
- חתכו תמיד גבעולים או זרדים בעובי של פחות מ-28 מ"מ. אנו ממליצים על מסור ידני או מסור קוץ שאינם חשמליים על מנת לגזום את הגבעולים העבים.

## חיתוך עליון (איור G)

השתמשו בתנועת טאטוא רחבה. הטיה קלה כלפי מטה של להבי החיתוך בכיוון התנועה תיתן את התוצאות הטובות ביותר. לאפקט חיתוך טוב יותר, ניתן להשתמש בחוט על מנת לסמן את גובה הגדר.

## חיתוך צד (איור H)

בעת חיתוך צדדי הגדרות, התחילו מהחלק התחתון וחתכו כלפי מעלה. חתכו את צדדי הגדר כך שהיא תהייה טיפה צרה יותר בחלק העליון. צורה זו תחשוף חלק גדול יותר מן הגדר אל אור השמש, כאשר התוצאה תהייה גדילה אחידה יותר.

## מגן קצה (איור J)

מגן הקצה משמש להגן על הצד החיצוני של הלהב.

## מגן להב (איור K)

הצד החיצוני של הלהבים מעוצב כמגני להב.

**⚠ אזהרה:** בדקו תמיד שמגן הלהב איננו ניזוק או מעוות. החליפו אותו אם כפוף או ניזוק.

## תחזוקה

**⚠ אזהרה:** במקרה של עבודות תיקון, השתמשו רק בחלקי חילוף זהים. שימוש בחלקי חילוף אחרים עלול לגרום לסכנה או נזק למוצר. על מנת להבטיח בטיחות ואמינות, יש לבצע את כל התיקונים וההחלפות בעזרת טכנאי שירות מוסמך.

פירוש	נורות המחוון	
רמת הטעינה של הסוללה בין 20% לבין 100%		אור ירוק יציב
רמת הטעינה של הסוללה בין 10% לבין 20%		אור ירוק מהבהב
רמת הטעינה של הסוללה מתחת ל-10%		אור אדום רציף
מארז סוללה זה כמעט מרוקן לגמרי ויש להטעין אותו מיד.		אור אדום מהבהב
קיים חימום יתר של מארז הסוללה. קררו את מארז הסוללה עד לטמפרטורה של פחות מ-67°C. ראו „הגנה על הסוללה מפני טמפרטורה גבוהה” להלן		אור כתום יציב
שגיאת אלקטרוניקה של מארז הסוללות. החליפו את מארז הסוללות או פנו למרכז שירות הלקוחות של EGO. ראו “הגנה מפני שגיאות אלקטרוניקה בסוללות” להלן.		אור אדום / ירוק מהבהבים לסירוגין
המכונה פועלת כראוי.		אור ירוק יציב
קיים חימום יתר של המכשיר. קררו את המכשיר עד לטמפרטורה של פחות מ-80°C. ראו “הגנה מפני טמפרטורה גבוהה במכשיר” להלן.		אור כתום יציב
קיים עומס יתר של המכשיר. ראו „הגנה מפני עומס יתר של המכשיר” להלן.		אור כתום מהבהב

מחוון מצב סוללה

מחוון מהירות (הגבוהה)  
האירור מצגי המהירות

### הגנה מפני עומס יתר של המכשיר

למכשיר זה ישנו מעגל הגנה מובנה מפני עומס יתר. כאשר ישנו עומס יתר של המכשיר, המנוע ייעצר ומחוון המהירות יבהב בצבע הכתום. הסירו את מארז הסוללות מהמכשיר, ולאחר מכן חברו מחדש את מארז הסוללות והפעילו מחדש את המכשיר. הקטינו את העומס על המכשיר, הימנעו מקו חיתוך ארוך מדי או גדול מדי או מחיתוך של שיחים כבדים/עשירים.

### הגנה על המכשיר מפני טמפרטורה גבוהה

אם טמפרטורת המכשיר עולה מעל 90°C בעת ההפעלה, מעגל הגנת הטמפרטורה יכבה מיד את המכשיר כדי למנוע נזקי חימום יתר. מחוון המהירות יהיה בצבע כתום רציף. שחררו את ההדק והמתינו עד שהמכשיר

### הגנה על הסוללה מפני טמפרטורה גבוהה

אם טמפרטורת הסוללה עולה מעל 70°C בעת ההפעלה, מעגל הגנת הטמפרטורה יכבה מיד את המכשיר על מנת להגן על מארז הסוללה מפני נזקי חימום יתר. מחוון מצב הסוללה יהיה בצבע כתום רציף. שחררו את אחד מההדקים והמתינו עד שהסוללה המחוממת יתר על המידה תתקרר והמחוון יהפוך לירוק ולאחר מכן הפעילו מחדש את המכשיר.

### הגנה מפני שגיאות אלקטרוניקה בסוללות

כאשר מתרחשת שגיאת אלקטרוניקה של הסוללה, מחוון מצב הסוללה יבהב אדום/ירוק לסירוגין והמכשיר יכבה תוך 3 שניות. החליפו את מארז הסוללות או פנו למרכז שירות הלקוחות של EGO.

והמכסים ואל תפעילו את המוצר עד אשר חלקים חסרים או ניזוקים תוקנו או הוחלפו.

#### יישום

ניתן להשתמש במכשיר זה על מנת לגזום גדרות, שיחים וסבכים עם קוטר ענף של פחות מ-28 מ"מ.  
**הערה:** יש להשתמש במכשיר רק עבור המטרות להן הוא יועד. כל שימוש אחר נחשב לשימוש לרעה.

#### נדן הלהב (A)

הסירו/התקינו את נדן הלהב מ/אל מכשיר החיתוך.

#### התקנה/הסרה של מארז הסוללה

**יש להשתמש רק עם מארזי הסוללה והמטענים הרשומים באיור A2.**

#### הטעינו לפני השימוש הראשון.

#### להתקנה (איור C1)

יישרו את עורקי הסוללה עם חריצי ההרכבה בתא הסוללה של המכשיר והחליקו את מארז הסוללה עד שהוא יכנס למקומו בבקושה.

#### להסרה (איור C2)

לחצו על כפתור שחרור הסוללה והסירו את מארז הסוללה.

**⚠ אזהרה:** תמיד היו מודעים אל המיקום של הרגליים שלכם, ילדים או חיות מחמד, בעת לחיצה על כפתור שחרור הסוללה. עלולה להיגרם פציעה חמורה אם מארז הסוללה ייפול. לעולם אל תסירו את מארז הסוללה במקומות גבוהים.

#### החזקת גוזם הגדרות (איור D)

ליחידה ישנן ידית קדמית וידית אחורית. כאשר הלהב נמצא הרחק ממכם, החזיקו את היחידה על ידי שתי הידיות. יד אחת על הידית האחורית ויד אחת בצד העליון של הידית הקדמית.

**⚠ אזהרה:** החזיקו תמיד את שתי הידיים על ידיות גוזם הגדרות. לעולם אל תחזיקו שיחים עם יד אחת בעוד אתם מפעילים את גוזם הגדרות עם היד השנייה. אם תעשו זאת הדבר עלול לגרום לפציעה חמורה.

#### הפעלה/כיבוי של גוזם הגדרות

לפני ההפעלה, הסירו את נדן הלהב והחזיקו את הגוזם עם שתי הידיים, יד אחת על הידית האחורית והיד השנייה על הידית הקדמית. לאחר מכן בדקו שהיציבה שלכם מאוזנת וישרה, ושמרחק החיתוך מתאים. וודאו כי להב החיתוך אינו נוגע בקרקע או בחפצים אחרים.

#### על מנת להתחיל (איור E)

1. התקינו את מארז הסוללה.
  2. לחצו והחזיקו את ההדק הקדמי ביד אחת.
  3. הזיזו את ידית הנעילה קדימה ואז לחצו על ההדק האחורי כדי להפעיל את המכונה ביד השנייה.
- שימו לב:** ניתן להפעיל את גוזם הגדרות רק אם ההדק הקדמי והאחורי נלחצים בו זמנית. יש ללחוץ על שני ההדקים לצורך פעולה רציפה של גוזם הגדרות.

#### לכיבוי

הרחיקו את המכשיר מאזור החיתוך ושחררו את אחד מההדקים כדי לכבות אותו.  
**⚠ אזהרה:** הסירו תמיד את מארז הסוללה מן המכשיר בעת הפסקות ולאחר סיום העבודה.

#### שינוי מצב מהירות (איור F)

המכשיר כולל שלושה מצבי מהירות. מצב המהירות ישתנה עם כל לחיצה על כפתור מצב המהירות. מחוון המהירות יציג את מצב המהירות הפעילה: נורה אחת למהירות נמוכה, שתי נורות למהירות בינונית, שלוש נורות למהירות גבוהה. טווח המהירות הנמוך מספק שליטה טובה יותר על המכשיר וזמן פעולה ארוך יותר עם כל טעינה.

**שימו לב:** ניתן להגדיר את מצב המהירות לפני הפעלת המכשיר או במהלך הפעולה.

כאשר המכשיר מופעל מחדש לאחר הפסקה, מצב המהירות חוזר למהירות הקודמת.

#### מחונן מצב סוללה ומחונן מהירות (איור F)

מחונן מצב הסוללה מציג את רמת הטעינה ואת מצב העבודה של חבילת הסוללה ומחונן המהירות מציג את מצב העבודה של המכשיר כפי שמוצג בתרשים שלהלן. מחונן מצב הסוללה ומחונן המהירות יאירו כאשר המכשיר מופעל או כאשר מתבצעת לחיצה על לחצן מצב המהירות.

## מפרטים

מתח מדורג	56V	
מהירות מרבית	נמוך: 1600/דקה בינוני: 1800/דקה גבוה: 2000/דקה	
אורך חיתוך	530 מ"מ	
יכולת חיתוך	28 מ"מ	
טמפרטורת הפעלה מומלצת	0°C - עד 40°C	
טמפרטורת אחסון מומלצת	20°C - עד 70°C	
טמפרטורת טעינה מומלצת	5°C - עד 40°C	
משקל (ללא ערכת סוללות, מגן להב)	4.2 ק"ג	
רמת עוצמת קול נמדדת $L_{WA}$	101 dB(A) K=1.1 dB(A)	
רמת לחץ קול באוזן המפעיל $L_{PA}$	81 dB(A) K=1.1 dB(A)	
רמת עוצמת קול מובטחת $L_{AW}$ (בהתאם ל-2000/14/EC)	102 dB(A)	
ah טטר	ידיית קדמית	4.4 m/s <sup>2</sup> K=1.5 m/s <sup>2</sup>
	ידיית אחורית	3.5 m/s <sup>2</sup> K=1.5 m/s <sup>2</sup>

3. ידיית אחורית
4. כפתור מצב מהירות
5. מחוון Bluetooth®
6. מחוון מצב סוללה
7. מחוון מהירות
8. הדק אחורי
9. דושת נעילה
10. הדק קדמי
11. תומך להב
12. להב
13. מגן קצה
14. מפתח משושה
15. נדן הלהב
16. 1.1 בריוח
17. כפתור שחרור סוללה

**⚠ אזהרה:** מוצר זה נשלח כאשר הוא מורכב לגמרי. לעולם אין להסיר את מגן הלהב בעת השימוש. כאשר ניזוק, החליפו את מגן היד מיד על ידי שימוש בטכנאי המוסמך לכך.

**⚠ אזהרה:** השימוש הבטוח במוצר זה מצריך הבנה של המידע הנמצא על גבי המוצר ובמדריך הוראות זה, כמו גם ידע בנוגע לפרויקט אותו אתה מנסה לבצע. לפני השימוש במוצר זה, התוודעו לכל מאפייני הפעלה וחוקי הבטיחות.

## הפעלה

**⚠ אזהרה:** אל תניח לעובדה שאתה מכיר את המוצר להפוך אותך לפחות זהיר. זכור שחוסר זהירות של שבירי אחד של שנייה מספיק כדי לגרום לפציעה אישית חמורה.

**⚠ אזהרה:** ענדו תמיד משקפי בטיחות עם הגנה צדדית, ביחד עם מגני שמיעה. אם לא תעשו זאת, עצמים עלולים לחדור לעיניים שלכם ועלולות לגרום לפציעה חמורה.

**⚠ אזהרה:** על מנת למנוע הפעלה מקרית אשר עלולה להוביל לפציעה אישית חמורה, הסירו תמיד את מארז הסוללה מהמוצר בעת הרכבת חלקים, ביצוע התאמות, ניקיון או כאשר המכשיר איננו נמצא בשימוש.

**⚠ אזהרה:** אל תעשו שימוש בחיבורים או אביזרים אשר לא הומלצו על ידי EGO™. השימוש בחיבורים או אביזרים אשר לא הומלצו עלול לגרום לפציעה חמורה.

לפני כל שימוש, יש לבדוק את כל המוצר עבור חלקים ניזוקים, משוחררים או חסרים, כגון ברגים, אומים, בריחים, מכסים וכו'. הדקו בבטחה את כל האבזמים

- ערך הרטט הכללי המוצהר נמדד בהתאם לשיטת בדיקה סטנדרטית וניתן להשתמש בו על מנת להשוות מכשיר אחד עם מכשיר אחר;
- ניתן להשתמש בערך הרטט הכללי המוצהר בהערכה ראשונית של חשיפה.

**הודעה:** פליטת הרטט בעת השימוש המעשי במכשיר יכולה להיות שונה מן הערך המוצהר כאשר המכשיר נמצא בשימוש; על מנת להגן על המפעיל, על המשתמש ללבוש כפפות ומגני אוזניים בעת השימוש למעשה.

## אריזה (איור A1)

## תיאור

הכירו את גוזם הגדרות שלכם (תמונה A1)

1. מגן להב
2. ידיית קדמית

## אנא קראו את כל ההוראות!

קראו את מדריך ההוראות



- ⚠ **אזהרה:** על מנת להבטיח בטיחות ואמינות, כל התיקונים וההחלפות צריכים להתבצע על ידי טכנאי שירות מוסמך.
- ⚠ **אזהרה:** קראו את כל אזהרות הבטיחות, את ההוראות, התמונות והמפרטים המסופקים ביחד עם מכשיר זה. אי מילוי כל ההוראות המופיעות למטה עלול לגרום להלם חשמלי, שרפה ו/או פציעה חמורה.

שימרו את כל האזהרות וההוראות לעיון עתידי.

### סמלי בטיחות

- ⚠ **אזהרה:** הפעלה של מכשירים עלולה לגרום לעצמים זרים להיזרק אל תוך העיניים, דבר העלול לגרום לנזק חמור לעיניים. לפני ההפעלה של מכשיר מסוים, ענדו תמיד משקפי מגן או משקפי בטיחות עם הגנה צדדית, ובעת הצורך, הגנה עבור כל הפנים. אנו ממליצים על שימוש במסכת בטיחות רחבה מעל למשקפי המגן או על שימוש במשקפי בטיחות עם הגנה צדדית.

על מנת להפחית את הסיכון לפציעות, על המשתמש לקרוא את המדריך למשתמש.



התראת בטיחות



מוצר זה תואם לחוקים הרלוונטיים בבריטניה.



מוצר זה תואם לתקנות ה-EC הרלוונטיות.



לבשו מגני עיניים



אין לזרוק מוצרים חשמליים עם האשפה הביתית. יש להביא את המכשיר למרכז מחזור מוסמך.



רמת עוצמת קול מובטחת. פליטת רעש אל הסביבה בהתאם לתקנת הנציבות האירופית.



סכנה - הרחיקו את הידיים מן הלהבים.



זרם ישיר



Bluetooth®



וולט V

רמת הגנת כניסה IPX5

מ"מ מילימטר

מהירות מרבית n<sub>0</sub>

ק"ג קילוגרם

.../דקה זדקה סיבובים או החזרות לדקה

מעלות צלזיוס °C

**הערה:** סימן המילים והלוגו של Bluetooth® הם סימנים מסחריים רשומים בבעלות Bluetooth SIG, inc וכל שימוש בסימנים אלו על ידי EGO הוא תחת רישיון.

# EGO™

POWER<sup>+</sup> HEDGE TRIMMER

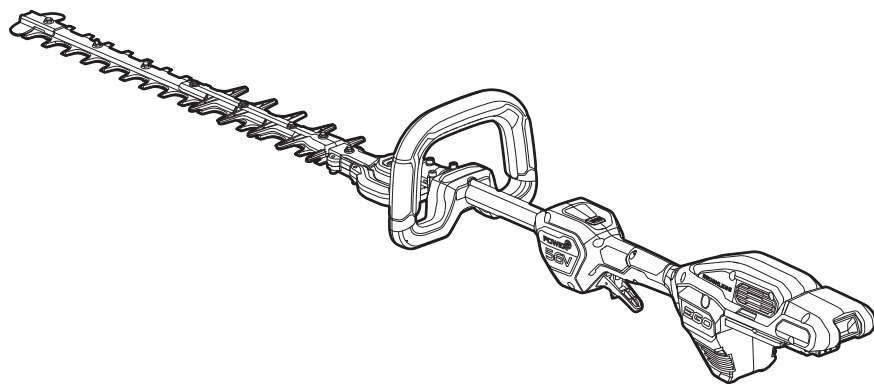

**HTX5300-P**

גוזם גדרות אלחוטי עם סוללת ליתיום-יון 56 וולט HE

جزارة سياج لاسلكية ببطارية ليثيوم-أيون 56 فولت AR

